

STELLWANDSYSTEME

PARTITION SYSTEMS



ROSCONI
— 1873 —

BOW



DE **Bow 9850 in Flügel-Form**

EN Bow 9850 | winged

DAS DISKRETIONSELEMENT BOW BESTEHT AUS EINER ZENTRALEN SÄULE UND ZWEI GEBOGENEN STELLWANDPLATTEN, DIE MIT HILFE VON FESTSTELLBAREN ROLLEN STUFENLOS GESCHWENKT WERDEN KÖNNEN UND SOMIT FLEXIBEL EINSETZBAR SIND. DIE OBERFLÄCHE KANN IN VERSCHIEDENEN RAL-FARBEN PULVERBESCHICHTET WERDEN. DIE STELLWAND IST IN BRANDSCHUTZKLASSE A - NICHT BRENNBAR - EINGESTUFT. BOW IST IN ZWEI AUFSTELLVARIANTEN ERHÄLTlich: IN FLÜGEL- ODER IN S-FORM. TYPISCHE EINSATZBEREICHE SIND BERATUNGS- UND DISKRETIONSZONEN IN GELDINSTITUTEN, VERWALTUNGEN UND IM OFFICE.

The Bow discretion element consists of a central column and two curved partition panels in punched plate, which can be continuously pivoted using the lockable castors and is therefore highly flexible in use. The surface can be powder-coated in any RAL color. The partition is classified with fire-protection rating A - non-flammable. Bow is available in two versions: winged or S-formed. Typical areas of use are consultation and discretion areas in financial institutions, administrative buildings and offices.

BOW



FUSSVARIANTEN | BASE TYPES



Rolle | castor
95PRS121-10



Tellerfuß
round base

Die Bow-Stellwand besitzt immer zwei Rollen und einen Tellerfuß.

The Bow partition panel is equipped with 2 castors and one round base.

BOW

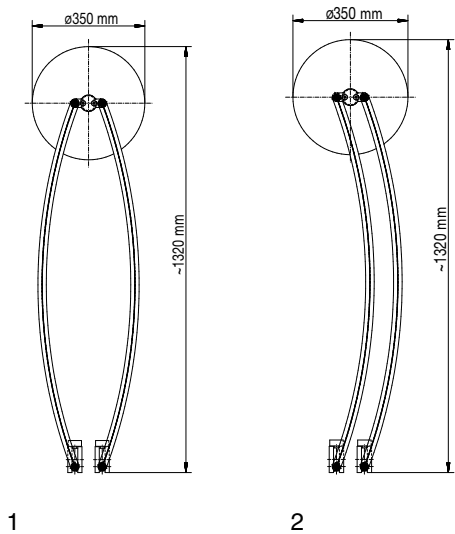

1

2

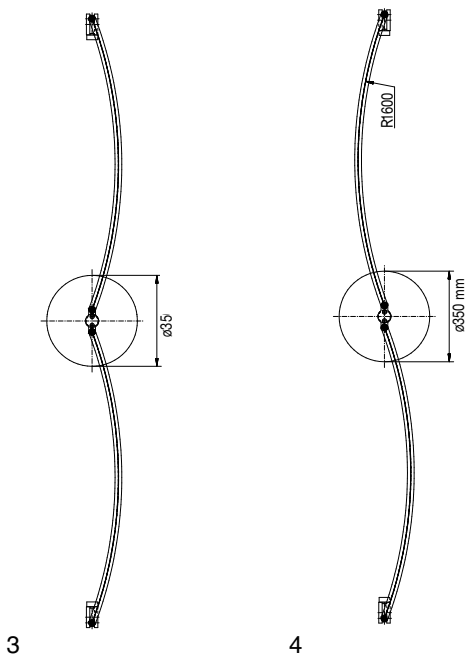

3

4

VARIANTEN | VARIANTS

- 1 Flügel-Form zusammengeklappt | wing form folded
- 2 S-Form zusammengeklappt | S-form folded
- 3 Draufsicht Flügel-Form | top view wing form
- 4 Draufsicht S-Form | top view S-form

Maße

Höhe: 1532 mm

Breite je Element: 1148 mm

Standfuß

Ø 350 mm

Ausführungen

gebogene Stellwand aus Stahl

9850: 2 Elemente als Flügel "Wings"

9851: 2 Elemente als S-Form "Snake"

Stellwandplatten in Lochblechoptik

Optionen

variable Farbauswahl

Stellwandplatten in Stoff

feststellbare Rollen

Preis

ab EUR 1.624,-

dimensions

height: 1532 mm

width per element: 1148 mm

base plate

Ø 350 mm

design

curved partition panels made of steel

9850: 2 elements in wing form "Wings"

9851: 2 elements in S form "Snake"

partition panels in punched plate

design options

wide choice of colors

partition panels upholstered

lockable castors

price

from EUR 1.624,-



LUME



DE Lume | 2-teilig | Edelstahl-Standrohre | Glasplatte Quadratdekor

EN Lume | 2 partition panels | stainless steel columns | glass partition panel square decor

DAS STELLWANDSYSTEM LUME MIT STANDROHREN
AUS EDELSTAHL UND STELLWAND-PLATTEN AUS
EINSCHIEBEN-SICHERHEITSGLAS ZEICHNET SICH DURCH EIN
HOCHWERTIGES ERSCHEINUNGSBILD AUS. INBESONDERE IN
WARTEBEREICHEN, BERATUNGS- UND DISKRETIIONSZONEN
WIRD DAS STELLWANDSYSTEM LUME EINGESETZT, DA ES
FÜR SICHERHEIT UND LEICHTE TRANSPARENZ SORGT. LUME
EIGNET SICH AUCH FÜR CARE-BEREICHE, IN DENEN HOHE
HYGIENEANFORDERUNGEN ZU BEACHTEN SIND.

The Lume partition system, with vertical tubes in stainless steel and partition panels in toughened safety glass, presents a high-quality appearance. The Lume partition system is particularly used in waiting areas, consultation and discretion areas, as it ensures safety and light transparency. Lume is also suitable for care areas in which high hygienic requirements must be met.

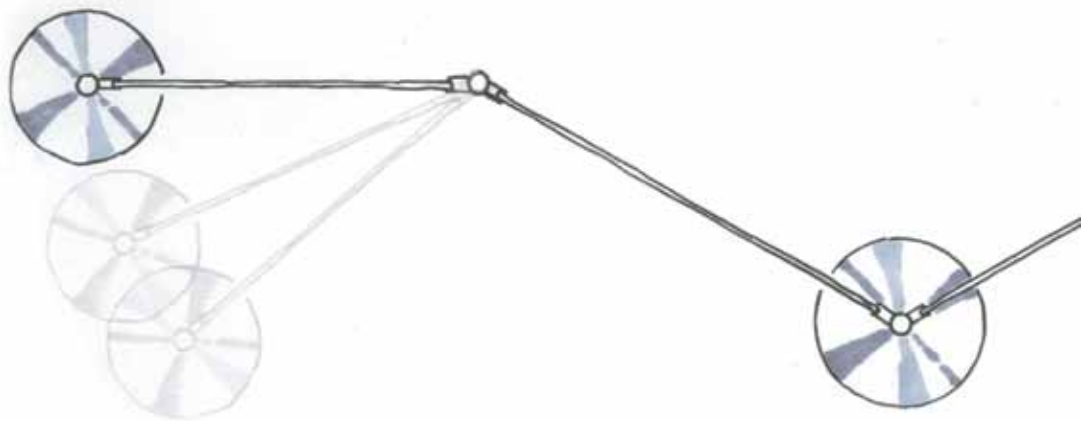

LUME



FUSSVARIANTEN | BASE TYPES



Tellerfuß FUS 404
round base FUS 404

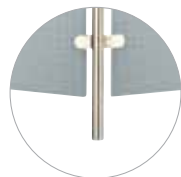

Punktfuß FUS 402
point base FUS 402



Tellerfuß FUS 401
round base FUS 401

LUME

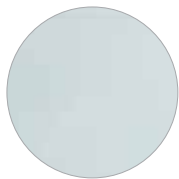

Glasplatte "glasklar"
glass plate "crystal clear"

97 SWP 304, A 994
97 SWP 404, A 994

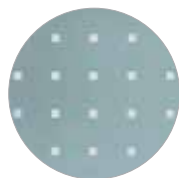

Glasplatte Quadratdekor
glass plate square decor

97 SWP 303, A 994
97 SWP 403, A 994



Glasplatte Ätzton
glass plate etching tone

97 SWP 301, A 994
97 SWP 401, A 994

STELLWANDPLATTEN | PARTITION PANELS

Einscheiben-Sicherheitsglas mit polierten Kanten,
8 mm stark, und einem Achsmaß von 994 mm.
In zwei Höhen verfügbar: 1309 mm | 1471 mm

Toughened safety glass with polished edges,
8 mm thick, axial dimension 994 mm.
Available in two heights: 1309 mm | 1471 mm

Höhe

1446 mm | 1608 mm

Fußplatte | Standsäule

FUS 401 ø 180 mm

FUS 404 ø 350 mm

Material

Standrohre aus Edelstahl
Stellwandplatten aus Glas (ESG)

Optionen

wahlweise mit starren oder
beweglichen Verbindern
verschiedene Plattendekore

Preis

ab EUR 798,-

height

1446 mm | 1608 mm

base plate | column

FUS 401 ø 180 mm

FUS 404 ø 350 mm

material

columns: stainless steel
partition panels: toughened safety glass

options

fixed or moveable connectors
various glass decors

price

from EUR 798,-



PASSAGE



DE Passage - modulares Stellwandsystem mit Stil

EN Passage - modular partition system with style

PASSAGE IST EIN MODULARES STELLWANDSYSTEM, MIT DEM SICH UNTERSCHIEDLICHSTE ZUSAMMENSTELLUNGEN UND BAUGRÖSSEN REALISIEREN LASSEN. DIE GROSSE AUSWAHL AN FARBEN, GRÖSSEN UND MATERIALIEN SOWIE DAS UMFANGREICHE ZUBEHÖR ERMÖGLICHEN DIE ANPASSUNG AN VERSCHIEDENE RAUMSITUATIONEN. DURCH DREI VERSCHIEDENE BAUFORMEN KÖNNEN NICHT NUR UNTERSCHIEDLICHE DESIGNSCHWERPUNKTE UMGESETZT, SONDERN AUCH NÜTZLICHE ZUSATZFUNKTIONEN INTEGRIERT WERDEN.

Passage is a modular partition system, using which a wide range of configurations and dimensions can be implemented. The extensive selection of colors, sizes and materials as well as a large range of accessories enable a fit with different interiors. With three different designs it is not just possible to match key design features but also to integrate useful add-on functions.

PASSAGE



FUSSVARIANTEN | BASE TYPES



Tellerfuß
round base



Bodenbefestigung
floor mounting



Punktfuß
point base



T-Fuß mit zwei Rollen
T-base with two castors

PASSAGE

Maße

Höhe: 1950 | 1550 | 1250 mm

Breite: 754 mm | 1154 mm

Achsmaß: 800 mm | 1200 mm

Material

Leichtmetall

silber eloxiert | pulverbeschichtet nach RAL

Edelstahl

Optionen

zusätzliche Erhöhung oder

Absenkung der Standrohre möglich

verschiedene Stellwand-

oberflächen und -materialien

Fußvarianten

Tellerfuß ø 350 mm

Tellerfuß ø 180 mm

Punktfuß ø 50 mm

Lenkrollen

Preis

auf Anfrage

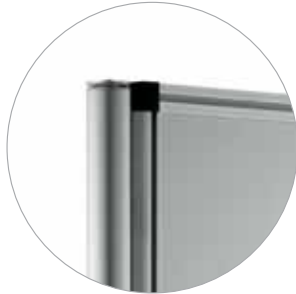

Passage 98SWP

Rahmen mit Profil
frame with profile



Passage 98SWL

Rahmen ohne Profil
frame without profile



Passage 98SWR

rahmenlos
frameless

AUSFÜHRUNG | DESIGN

Vielfältige Anwendungsgebiete durch kombinierbare Höhen und Maße, verschiedene Farben, Oberflächen, Platten und Funktionen.

Multiple fields of application due to combinable heights and dimensions, various colors, surfaces, panels and functions.

dimensions

height: 1950 | 1550 | 1250 mm

width: 754 mm | 1154 mm

axial dimension: 800 mm | 1200 mm

material

light metal

silver anodized | powder-coated

according to RAL

stainless steel

design options

additional elevation or lowering of mounting

stands possible

various surfaces or materials of panels

foot options

round base ø 350 mm

round base ø 180 mm

point base ø 50 mm

castors

price

upon request



295



301



297



299



303

PASSAGE – MASSE | DIMENSIONS

2 Dann Deckel drauf - fertig!
Then put the lid on top - ready!

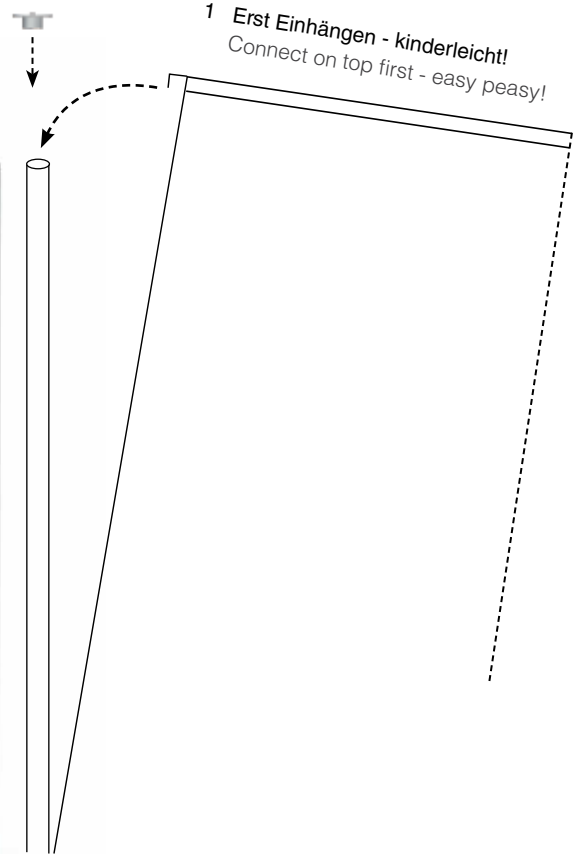

MÖGLICHKEITEN | POSSIBILITIES



Stufenlose Winkelverstellung
zwischen 60 und 300 Grad
Continuous angle adjustment
from 60 to 300 degrees



Ein-Mann-Handling: Einfacher und werk-
zeugfreier Auf- und Abbau sowie Umbau
1-man operation: Simple tool-free setup and
rearrangement

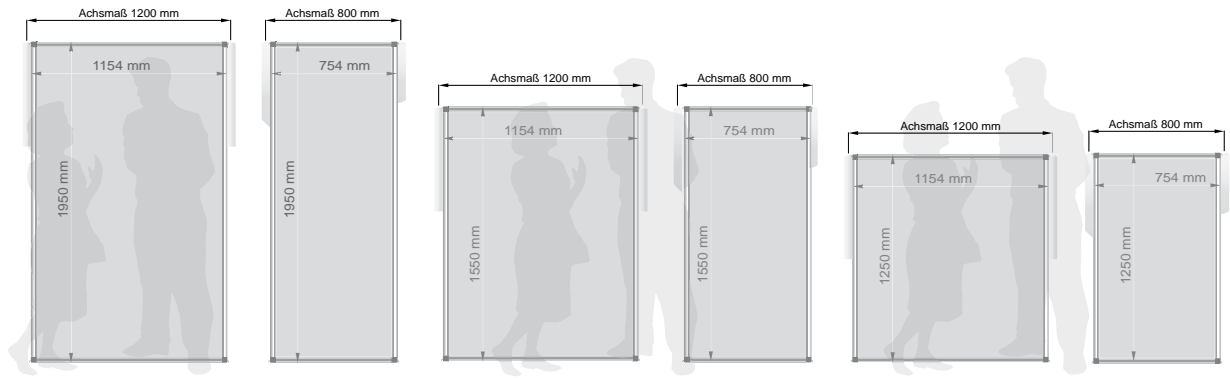

1 Plattenmaße | panel dimensions

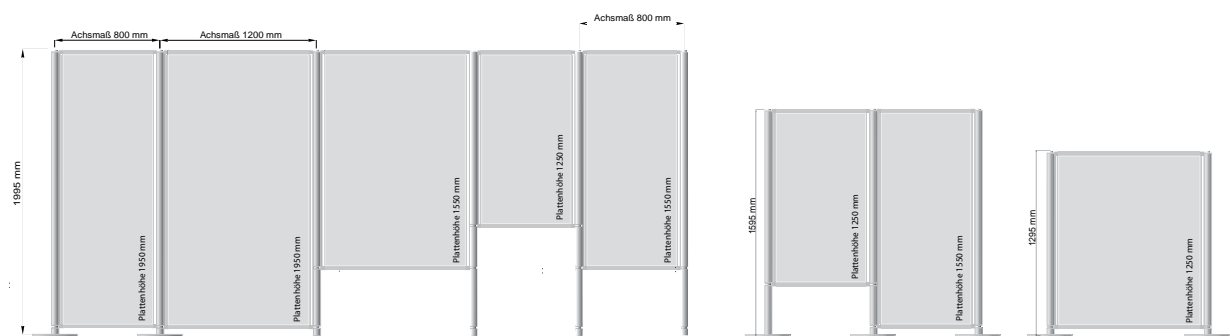

2 Kombinationsmöglichkeiten: oben bündig | possible combinations: flush with the top

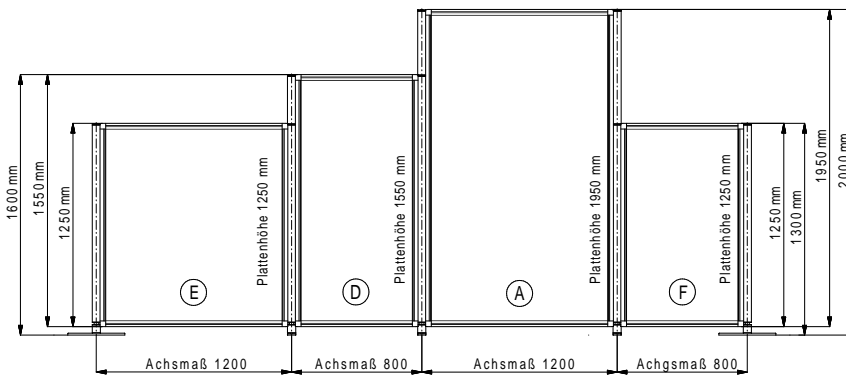

3 Kombinationsmöglichkeiten: unten bündig | possible combinations: flush with the bottom



Kombinierbare Höhen und Achsmaße
 Combinable heights and axial dimensions

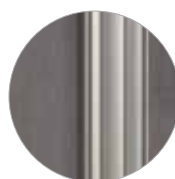

Blickdichte Standrohrverbindung
 Opaque vertical tube connection

PASSAGE – INTEGRIERBARE OBERFLÄCHEN | INTEGRABLE SURFACES



RAUMAKUSTIK | ROOM ACOUSTICS

Vielfältige Anwendungsgebiete durch kombinierbare Höhen und Maße, verschiedene Farben, Oberflächen, Platten und Funktionen.

Various possibilities of application due to combinable heights and dimensions, diverse colors, surfaces, panels, and functions.

STOFFE | FABRICS

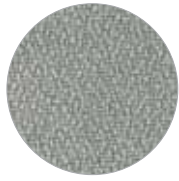

Möbelstoff
furnishing fabric

AKUSTIK | ACOUSTICS



Wabenstruktur,
transluzent, Mikrolochung
honeycomb structure,
translucent, micro perforation

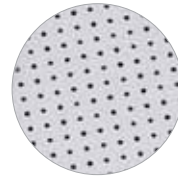

HPL Oberfläche
HPL surface

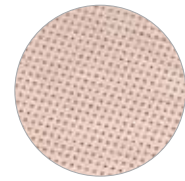

Echtholz-Furnier
real wood veneer

DEKORE | DECOR

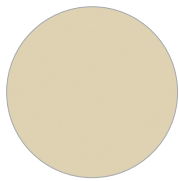

HPL Dekore
nach Hauskollektion
HPL decors
according to house collection

WHITEBOARD



magnetisch,
beschreibbar,
abwischbar
magnetic, writeable,
wipeable

AUSSTELLUNGSPLATTE | EXHIBITION PANEL

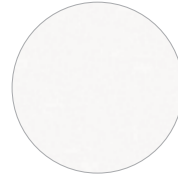

überstreichbar, pinnbar,
nagelbar
recoatable, suitable for
pinning and nailing

ACRYLGLAS | ACRYLIC



transparent 3 mm
transparent 3 mm



strukturiert 3 mm
structured 3 mm

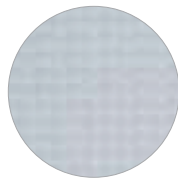

Wabenstruktur
"Frost" 19 mm
honeycomb structure
"frost" 19 mm

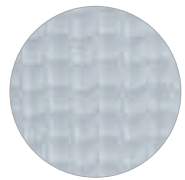

Wabenstruktur
"transparent" 19 mm
honeycomb structure
"transparent" 19 mm

BLECH | SHEET METAL



Faserdämmplatte,
beidseitig Stoff und
Lochblech
fibre insulating board,
fabric and punched
plate

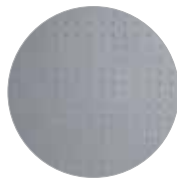

Lochblech
Brandklasse A1
Punched plate
fire rating A1

PASSAGE 98SWP



BERATUNG | CONSULTING SERVICE

Zubehör für das Passage System SWP. Nicht alle Zubehöre sind bei beiden Stellwänden bzw. deren Achsmaßen anwendbar. Gerne beraten wir Sie bei einem persönlichen Gespräch.

Accessories for Passage system SWP. Not all accessories are applicable with all panels and their axial dimensions. Please do not hesitate to contact us.

ZUBEHÖR | ACCESSORIES

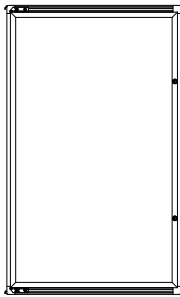

Schaukasten
show cabinet



Magnetleisten
magnetic strip



Flipchart
flip chart



Bilderhaken mit Befestigungsseil aus Draht oder Nylon
picture hook with wire cable or nylon cord

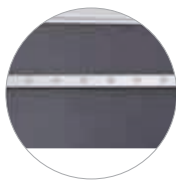

Garderobe
coat rack



Beleuchtung mit Aufsatzrahmen und elektrischer Anbindung
illumination with attached frame and electrical connection



Displaysystem
display system



Steh-Schreibplatz
standing desk



Prospekthalter mit Trägerprofil
brochure stand with support rail

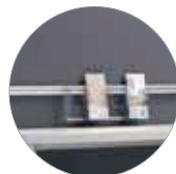

Ablageboard
storage shelf



Schrägablage
slanted tray



Schrägablage mit Trägerprofil
slanted tray with support rail

VALVA



DE Valva - Multifunktionale Raumnutzung

EN Valva - multiple use of space

STELLWÄNDE WERDEN OFTMALS NUR TEMPORÄR BENÖTIGT.
DAS KLAPP-STELLWANDSYSTEM VALVA LÄSST SICH
BEI BEDARF SCHNELL AUF- UND WIEDER ABBAUEN UND
NIMMT NUR WENIG LAGERFLÄCHE EIN. RAHMEN UND
VERBINDUNGSELEMENTE BESTEHEN AUS SILBER ELOXIERTEN
LEICHTMETALLSPEZIALPROFILIEN. DANK VERSCHIEDENER
DEKORE UND FARBEN FÜR DIE FRONT- UND SEITENTEILE AUS
HPL PASST SICH DAS KLAPP-STELLWANDSYSTEM VALVA
HARMONISCH IN VIELE EINRICHTUNGSKONZEPTE EIN.

Partition walls are usually required only temporarily. Valva offers the opportunity to make multiple use of space, since it can be quickly assembled and taken apart. Moreover, it takes up minimal storage space. Valva's frame and connecting elements are made of silver-anodized light metal special profiles. Thanks to the numerous choices of colors, decors and surface designs, the folding partition wall can be easily adapted to already existing room concepts.

VALVA KLAPP-STELLWAND | FOLDING PARTITION WALL

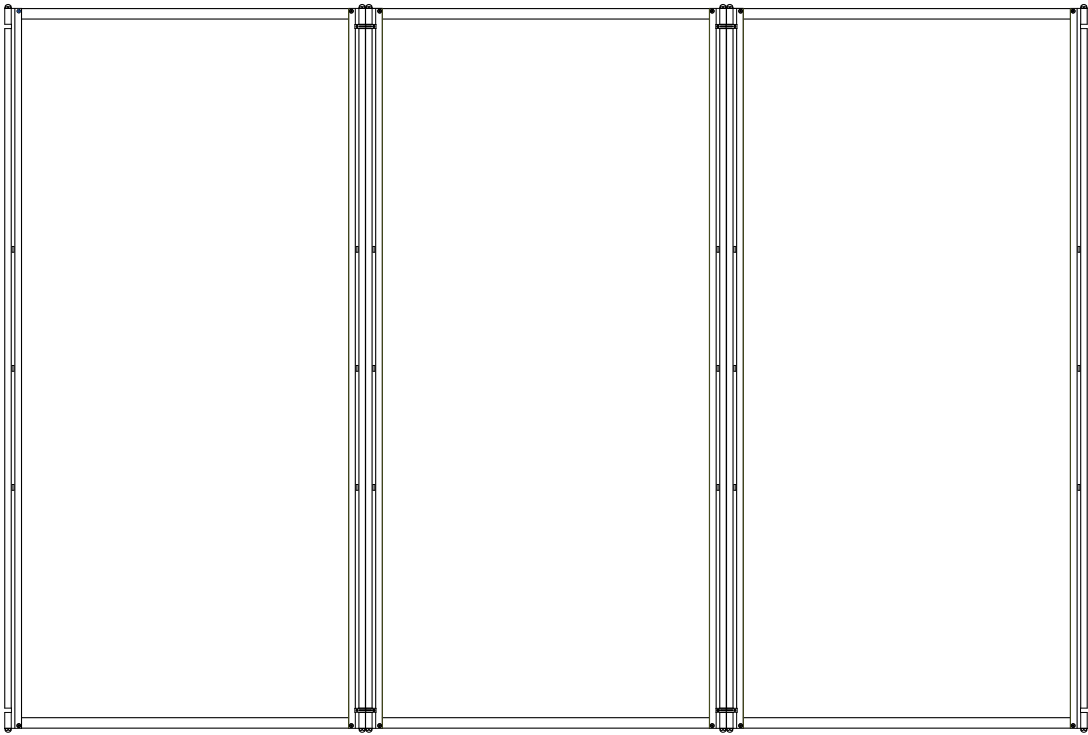

1

FUSSVARIANTEN | BASE TYPES



Gleitfuß
glider base

VALVA KLAPP-STELLWAND FOLDING PARTITION WALL

Maße

Höhe: 1996-2018 mm
Breite: je 1000 mm | 3000 mm Grundmodul

Ausführungen Rahmen

Leichtmetallrahmenprofil
matt silber eloxiert

Ausführungen Stellwandplatte

"Deparex"
weiß oder schwarz

Optionen

variable Farbauswahl
Ablagebord schräg | gerade
Beleuchtung
Bilderhaken
Standfuß

Preis

ab EUR 837,-

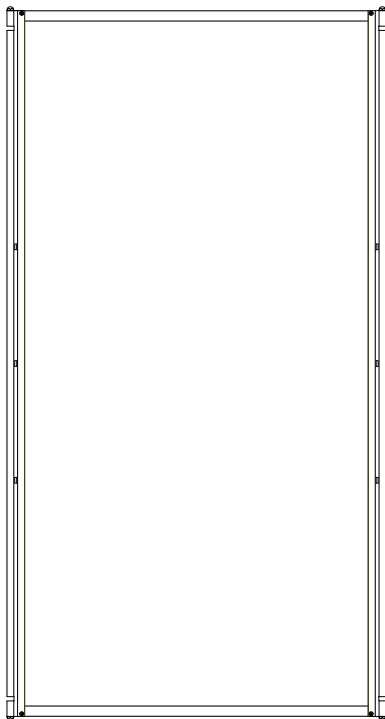

2

VARIANTEN | VARIANTS

- 1 Klapp-Stellwand-Grundelement 96 KSG 002
folding partition wall base module 96 KSG 002
- 2 Anbau- und Zwischenelement 96 AZE 002
additional and intermediate module 96 AZE 002

dimensions

height: 1996-2018 mm
width: each 1000 mm | 3000 mm base module

frame options

light metal frame profile
matte silver anodized

panel options

"Deparex"
white or black

design options

large choice of colors
storage shelf angular | straight
illumination
picture hooks
base plate

price

from EUR 837,-





IMPRESSUM | IMPRINT

HERAUSGEBER

editor

rosconi GmbH
Kippenheimer Straße 6
77971 Kippenheim

t +49 (0) 7825.901 400
e info@rosconi.com
www.rosconi.de

KREATION | PRODUKTION

creation & production

atelier schneeweiss GmbH
Zu Schloss Schmieheim
Im Schlossgarten 1
77971 Schmieheim

t +49 (0) 7825.877 17 0
e info@atelier-schneeweiss.com
www.atelier-schneeweiss.de

DRUCK

printing

Straub Druck + Medien AG
Max-Planck-Straße 17-19
78713 Schramberg

FOTOGRAFIE

photography

Fotostudio Lutwin Johannes
Golfstraße 35
60528 Frankfurt

BILDNACHWEISE

photo credits

S. 50 | © Thomas Rabsch
S. 51 | © Wilfried Deckau
S. 57 | © Ulrike Dammann
S. 222 | © Matthias Hermann

© 2016 rosconi GmbH

Alle Rechte vorbehalten. Diese Publikation ist urheberrechtlich geschützt. Jede Verwertung, insbesondere der Nachdruck, die Vervielfältigung, Einspeicherung und Verarbeitung, auch auszugsweise, bedürfen der vorherigen schriftlichen Genehmigung durch die rosconi GmbH. Die rosconi GmbH ist bestrebt, die Rechte Dritter zu respektieren. Sollten diese im Einzelfall nicht erwähnt worden sein, so handelt es sich um ein Versehen, das entsprechend korrigiert wird. Aus drucktechnischen Gründen sind Farbabweichungen möglich.

Alle Preisangaben zzgl. MwSt. | Irrtümer und Änderungen vorbehalten | Es gelten unsere Allgemeinen Geschäftsbedingungen: www.rosconi.de/agb/

All rights reserved. This catalog is protected by copyright. Any use of parts of this catalog or the entire publication, particularly in print or electronic form, in infringement of copyright law is prohibited without the written permission of rosconi GmbH. This applies in particular to reproduction, distribution, processing, publication or other copyrighted use, including the right of making available. rosconi GmbH makes every effort to respect the laws and the rights of third parties. If such rights have not been mentioned in a particular case, this is an editorial mistake that will be corrected accordingly. The colors and finishes shown are subject to the limitations of the printing process and cannot be regarded as binding.

All prices stated are subject to VAT at the statutory rate | All data with reservation and subject to change | Our General Terms and Conditions of Business apply: www.rosconi.com/agb/