

# Schranksysteme

*Cabinet systems*  
*Systèmes d'armoires*

hund  
möbelwerke

Aus Tradition Neues schaffen.



# SIE ERWARTEN BESTEN SERVICE UND KNOW-HOW.

*You expect the best service and know-how.  
Vous attendez le meilleur service et du savoir-faire.*

Mit unseren Büroeinrichtungskonzepten wollen wir das moderne Arbeiten ergonomischer, funktioneller und stilvoller machen und Menschen für ihr Arbeitsumfeld begeistern. Wir haben es uns zur Aufgabe gemacht, intelligente Büromöbelsysteme und Inneneinrichtungslösungen für den Geschäftskundenbereich zu entwickeln und zu produzieren. Dabei ist es uns wichtig, unseren Kunden den optimalen Mehrwert durch industrielle Serienfertigung und die hauseigene Manufaktur zu bieten. Unser Ziel ist es, eine ideale Büroeinrichtung nach bedarfsorientiertem Planungsprinzip zu ermöglichen.

## OBERFLÄCHEN WIRKEN LASSEN.

Oberflächen spielen bei der Möbel- und Arbeitsraumgestaltung eine wichtige Rolle. Farben und Furniere dienen als Strukturierungs- und Stilelemente, die jedem Raum eine individuelle Note verleihen. Deshalb bieten wir unseren Kunden ein breites Spektrum an Farb- und Furniermöglichkeiten.



### FURNIERE

Wir lieben Furniere. Sie gehören zum Edelsten, was aus Holz hergestellt werden kann. Furniere sind ein Spiegel der Natur.

Bei Hund Möbelwerke wird das jahrtausendealte Veredelungsverfahren des Furnierens für die stilvolle Oberflächengestaltung von Konferenzzentralen, Einrichtungen für Geldinstitute und Empfangsanlagen eingesetzt. So wird aus jedem Möbel ein individuelles Unikat.



# SCHRANKSYSTEME

*Cabinet systems  
Systèmes d'armoires*



## CREATION 25

4 - 7

BEKENNTNIS ZUR ELEGANZ.

*Commitment to elegance.*

*Aveu d'élégance.*

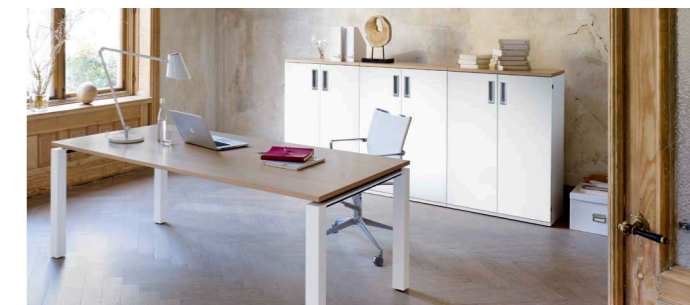

## QBIX SPACE

8 - 11

STRUKTUR UND DESIGN IM RAUM.

*Structure and design within the room.*

*Structure et design dans la pièce.*



## QBIX 45

12 - 15

AUSDRUCK EINER DESIGNHALTUNG.

*Expression of a design style.*

*Expression d'un esprit de design.*

## QBIX 45 UND QBIX SPACE – KABELMANAGEMENT MIT ENERCON

16 - 19

*Qbix 45 and Qbix space – Cable management with Enercon*

*Qbix 45 et Qbix space – Gestion des câbles avec Enercon*

## QBIX 45 UND QBIX SPACE – TEILE UND ZUBEHÖR

20 - 27

*Qbix 45 and Qbix space – Add-on parts and accessoires*

*Qbix 45 et Qbix space – Pièces rapportées et accessoires*

## QBIX 45 – SPEZIALSCHRÄNKE

28 - 29

*Qbix 45 – Special cabinets*

*Qbix 45 – Armoires professionnelles*

## VORTEILE DES SCHRANKSYSTEMS QBIX 45 AUF EINEN BLICK.

30 - 31

*Advantages of the Qbix 45 cabinet system at a glance.*

*Les avantages du système d'armoires Qbix 45 d'un coup d'œil.*

## FARBKOMPETENZ

32 - 37

*Colour competency*

*La passion des couleurs*

## FLÄCHENPLANUNG

38

*Surface planning*

*Planification des surfaces*

## PRODUKTÜBERSICHT

39 - 42

*Product overview*

*Vue d'ensemble des produits*

# CREATION 25

BEKENNTNIS ZUR ELEGANZ.

Commitment to elegance.

Aveu d'élégance.



## BEKENNTNIS ZUR ELEGANZ.

*Commitment to elegance.*

*Aveu d'élégance.*



Creation 25 ist das beeindruckende Bekenntnis zu Eleganz und Leichtigkeit. Versetzte Horizontalschiebetüren aus Glas, Furnier oder Decor verleihen dem Korpus einen schwebenden Charakter. So erfüllt das Schranksystem nicht nur praktische Stauraumfunktionen, sondern wird zum stilvollen Designelement in jeder Arbeitsumgebung. Niveauvoller und komfortabler kann sich ein Schranksystem kaum präsentieren.

Creation 25 is the impressive commitment to elegance and ease of use. Displaced horizontal sliding doors made of glass, veneer or decor give the body a floating appearance. Therefore the cabinet system doesn't only deliver practical storage functions, but also serves as a stylish design element in every working environment. This is just about the highest degree at which a cabinet system can present itself, in terms of high-class and comfort.

Creation 25 est l'impressionnant aveu d'élégance et de légèreté. Les portes décalées et coulissantes en verre, placage ou décor confèrent au meuble légèreté et aspect flottant. Ce système d'armoires ne remplit pas que sa fonction pratique du rangement, mais devient un élément décoratif dans tout environnement de travail. Difficile d'imaginer un système d'armoires réunissant plus d'élégance et de confort.



OFML-Daten verfügbar.

*OFML data available.*

*Données de OFML disponibles.*

## CREATION 25



# QBIX SPACE

---

STRUKTUR UND DESIGN IM RAUM.

Structure and design within the room.

Structure et design dans la pièce.



Structure and design within the room.  
Structure et design dans la pièce.

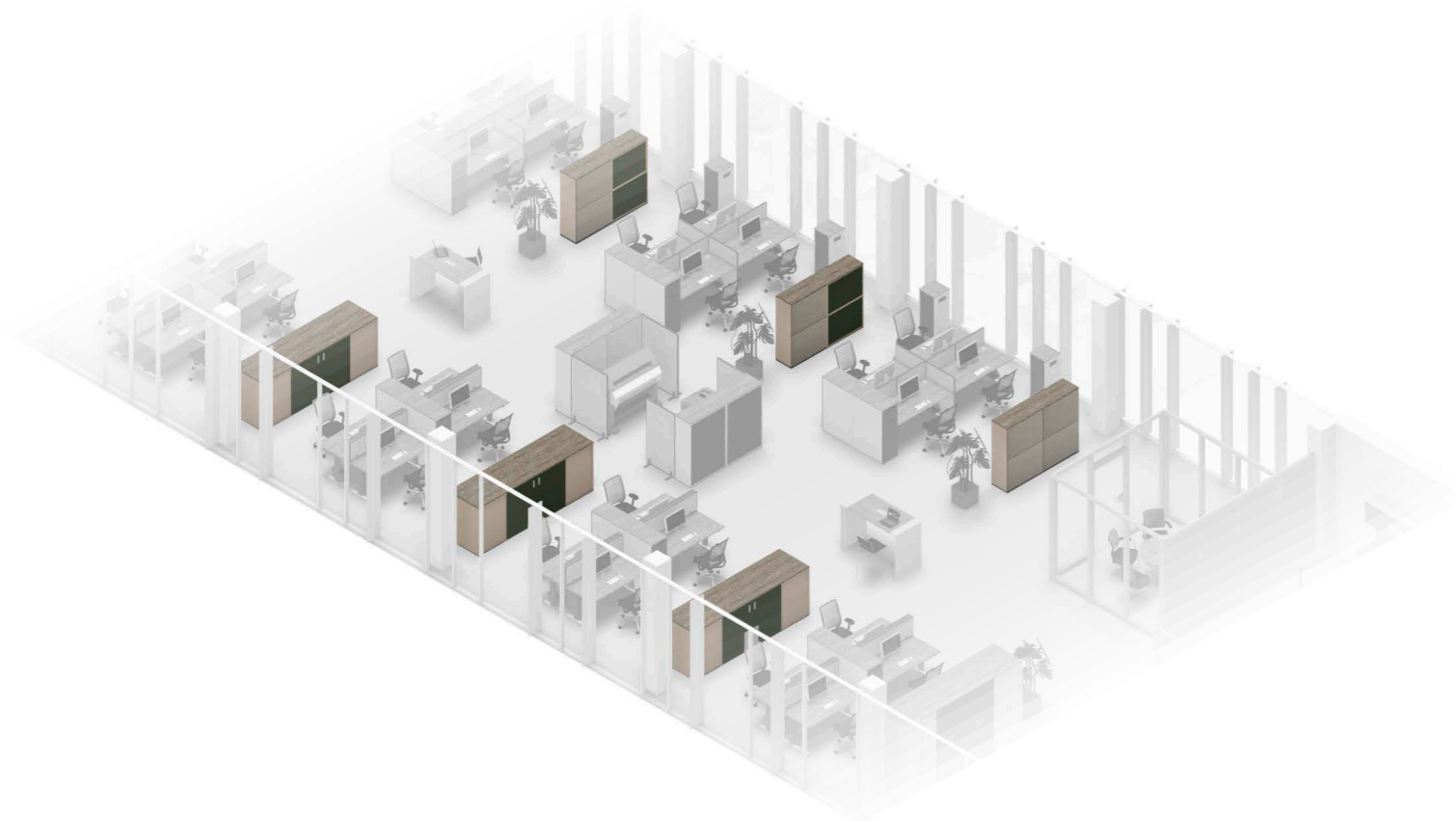

Schränke als Stauraummöbel werden durch die zunehmende Digitalisierung an Bedeutung verlieren, auch wenn das papierlose Büro sich vorerst nicht durchsetzen wird. Auch bei elektronischer Dokumentenverarbeitung und -verwaltung wird immer ein Rest an Papier bleiben. Die Anforderungen an die Schränke werden sich aber wandeln. Flexible Raumgestaltung, modularer Aufbau und optischer Anspruch sind die Anforderungen, die in Qbix space gelöst werden.

Cabinets in offices will very probably lose quite a lot of their significance in the future due to ever stronger growing importance of digital archiving. They will definitely not vanish completely because despite the rise of digital archiving, there will always remain the necessity to store away paper. But the role and function of cabinets will change. Flexible furnishing, modular construction of cabinets and especially a stronger approach to design are the features Qbix space is offering.

L'importance des armoires dans des bureaux va se réduire au fur et à mesure à cause de l'importance croissante de la digitalisation. Elles ne vont pas disparaître malgré la digitalisation. Il restera toujours un besoin de classer du papier dans des bureaux. Mais le rôle des armoires va changer. Flexibilité dans l'aménagement des bureaux, une modularité et surtout l'importance de l'aspect esthétique et le design sont des exigences auxquelles le programme Qbix space répond parfaitement.

Weiterführende Informationen finden Sie in unserer Broschüre » Neue Räume betreten«, die sich intensiv mit den Herausforderungen der modernen Büroarbeit befasst.



 Elektrifizierbar mit Enercon.  
Can be electrified with Enercon.  
Peut être électrifiée avec Enercon.

## MERKMALE QBIX SPACE

CHARACTERISTICS QBIX SPACE  
CARACTÉRISTIQUES QBIX SPACE

**Werkzeuglose Verkettung**  
sowohl horizontal als auch vertikal durch spezielle Verbindungstechnik. Montage ist ohne Beschädigung des Korpus möglich, nachträglicher Umbau ist ohne Probleme möglich.

**Tool-free linkage**  
In horizontal or vertical direction through special system. Assembly is possible without doing harm to the carcass. A retroactive rearrangement is possible without problems.

**Connection sans outils**  
Connection sans outils, verticalement et horizontalement par un système spécial de connection. Le montage est possible sans abîmer le corps de l'armoire. Un réaménagement ultérieur est possible.

**Immer mit Abdeckplatte**

**Always with covering top**

**A toujours une plateau**

**Valo-Griff**  
ist Standard für Flügeltüren, Schiebetüren und Schübe. Dreholiven oder Bügelgriffe gibt es nicht.

**Valo-grip**  
is the standard grip for wing door cabinets, sliding door cabinet and pullout drawers. Olive shaped handles and other standard grips are not available.

**Poignée Valo**  
Est la poignée standard pour les portes battantes, les portes coulissantes et les tiroirs. D'autres poignées de la gamme Qbix 45 standard ne sont pas disponibles dans la gamme Qbix space.

**» Push to Open «-Beschläge**  
werden bei Vitrinen und flächigen Glasfronten eingesetzt.

**» Push to Open « fitting**  
equipped on glass wing doors and plane glass doors.

**armatures » push-to-open «**  
Équipé sur les portes en verre et portes vitrées.

**19 mm Front - und Rückwand, in der Tiefe zentrierter Sockel**  
Elemente können um 180° gedreht für » Back to back « Situationen eingesetzt werden.

**19 mm front - and back panel, plinth is centralized**  
Elements can be turned by 180° and used for » back to back « situations.

**Le front 19 mm - et la face arrière, le socle est centralisé en profondeur**  
Les éléments peuvent être tournés pour créer des situations appelées » dos à dos «.

**Vitrine mit Rahmen**

Cabinet with framed glass doors  
Vitrine avec portes en verre encadrées



**Flächige Glasfront**

Plane glass doors  
Portes vitrées



**Werkzeuglose Verkettung**

Tool-free linkage  
Connection sans outils



# QBIX 45

AUSDRUCK EINER DESIGNHALTUNG.

Expression of a design style.

Expression d'un esprit de design.

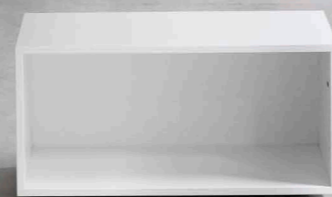
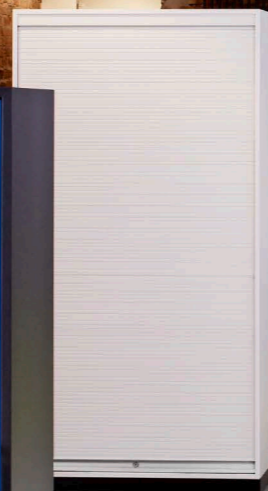

# AUSDRUCK EINER DESIGNHALTUNG.

Expression of a design style.  
Expression d'un esprit de design.



Eine klassische Formgebung, hochwertige Materialien und präzise Details machen das Schrankprogramm Qbix 45 zu einem Raumerlebnis höchster Qualität. Die saubere Linienführung ist Ausdruck einer Designhaltung. Dieses anspruchsvolle Produkt zeichnet sich aber auch durch die hervorragende Qualität seiner Verarbeitung aus: Die Gehrungsverleimung gibt dem Schrank höchste Stabilität und Langlebigkeit. Sie schafft obendrein ein elegantes Fugenbild. Überzeugen Sie sich selbst, Qbix 45 sollte in keinem Büro fehlen.

A classic form, high-quality materials and precise details make the cabinet program Qbix 45 a high quality room experience. The clean alignment is an expression of the design. This demanding product, however, is distinguished through the wonderful quality of its manufacturing: The joint binding gives the cabinet the highest stability and longevity. This creates an elegant image of the joint on top of everything. Convince yourself, Qbix should not be missing in any office.

Une conception classique, des matériaux de qualité supérieure et des détails précis transforment la série d'armoires Qbix 45 en une expérience incroyable. Les lignes pures sont caractéristiques du design. Mais ces produits hauts de gamme possèdent également une finition de qualité remarquable : Grâce au collage en biseau, l'armoire est très stable et a une longue durée de vie. La jointure est très élégante. Voyez par vous-même, Qbix 45 est un must pour tous les bureaux.

 Elektrifizierbar mit Enercon.  
Can be electrified with Enercon.  
Peut être électrifiée avec Enercon.

Mehr Infos in unserer Broschüre „Enercon“  
More Information in our brochure „Enercon“  
Plus d'informations dans notre brochure « Enercon »



QBIX 45





Electrify cabinets with Enercon.  
Électrifier armoires avec Enercon.

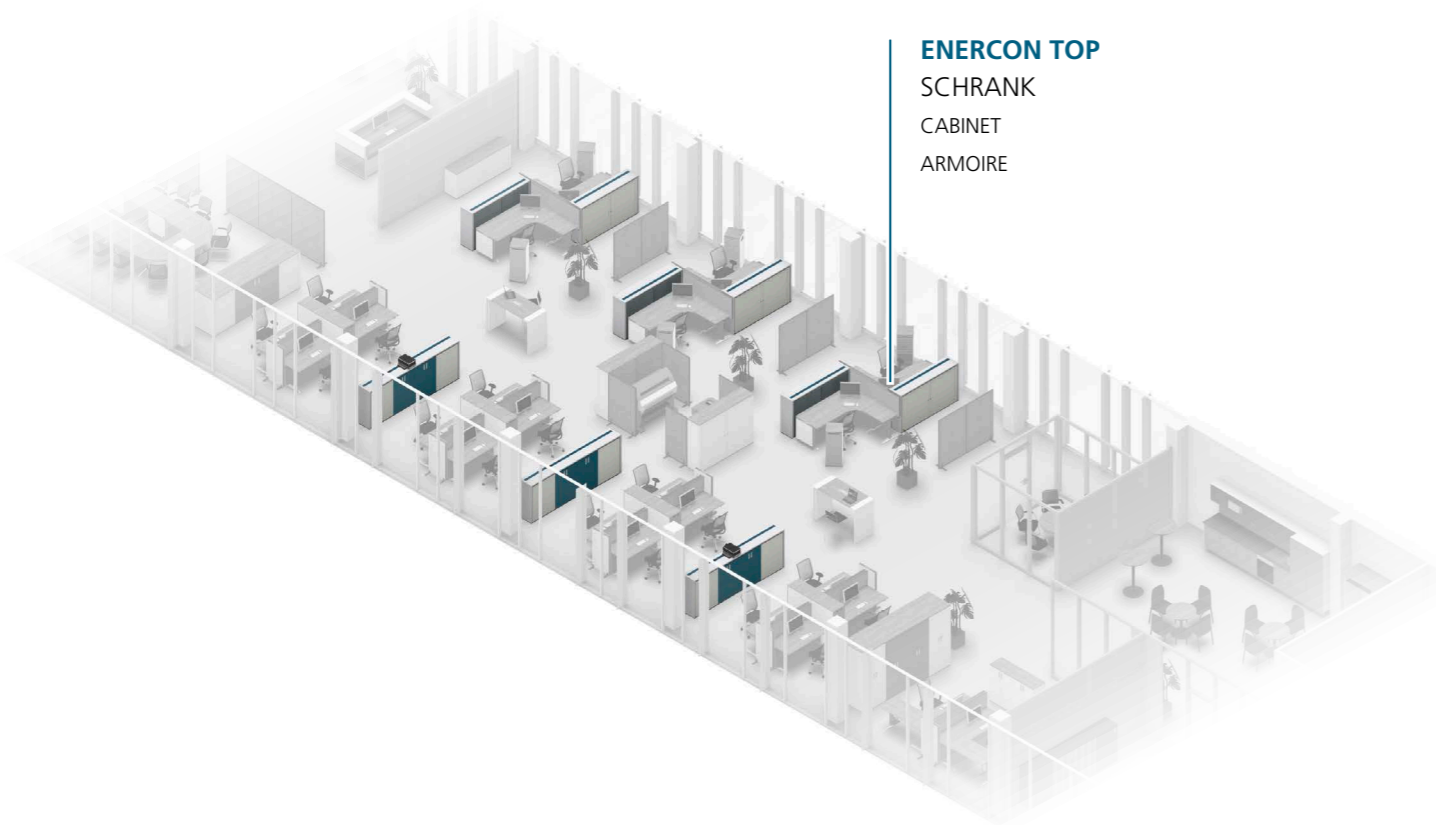

**ENERCON TOP**  
SCHRANK  
CABINET  
ARMOIRE

**Enercon Top,  
Enercon Wange**  
integriert in Qbix space.

**Enercon Top,  
Enercon side panel**  
integrated in Qbix space.

**Enercon Top,  
Enercon Joue**  
intégrée dans Qbix space.



Systementwurf W. Blume  
System design by W. Blume  
Système conçu par W. Blume

## ENERCON TOP ALS PRAKTISCHE LÖSUNG FÜR DIE DATEN- UND KABELFÜHRUNG

Enercon Top und die Wange ermöglichen eine umfassende Kabelführung in der Raumtiefe, wo sie über Bodenkanäle oder Decke nicht möglich ist. Die leichte Zugänglichkeit ermöglicht jederzeit eine Anpassung der Verkabelung. Die Abdeckplatte kann auf Qbix Schränke werkzeuglos gesetzt werden. Enercon Top stellt Anschlüsse für Laptops, Drucker, Tablets etc. zur Verfügung. Die IT-Abteilung kann festlegen, welche Strom- und Kommunikationsanschlüsse vor unberechtigtem Zugriff gesichert oder dem Nutzer zur freien Verfügung gestellt werden sollen.

### ENERCON TOP AS PRACTICAL SOLUTION FOR DATA AND CABLE ROUTING

Enercon top and side panel allow a complex cable management in whatever kind of office configuration, especially in situations where cable management through ceilings or floor channels is not possible. The easy access allows adjustment of the cables at any time. The top panel is put easily onto the cabinets without having to use any kind of tools and provides connections for laptops, printers, tablets etc. The IT department can determine which power and communication connections have to be secured against unauthorized access and which ones are free of use.

### ENERCON TOP - UNE SOLUTION PRATIQUE POUR LES DONNÉES ET LE PASSAGE DES CÂBLES

Enercon top et sa joue latérale permettent un passage complet des câbles dans toute la profondeur de n'importe quelle configuration de bureau, surtout aux endroits où un passage des câbles par le sol ou par le plafond n'est pas possible. L'accès facile permet un ajustement des câbles à tout moment. Le top se place facilement sans outils sur les armoires Qbix et donne accès aux prises pour ordinateurs, imprimantes, tablettes etc. Les informaticiens choisissent quel genre d'accès reste sécurisé et quel genre d'accès est libre reste à disposition de à tout le monde.

**Enercon Top**  
integriert in Qbix space,  
geöffnetes E-Cover.

**Enercon top**  
integrated in Qbix space,  
opened e-cover.

**Enercon Top**  
intégrée dans Qbix space,  
E-Cover ouvert.



Systementwurf W. Blume  
System design by W. Blume  
Système conçu par W. Blume

*Enercon Top | Details and accessories*

*Enercon Top | Détails et accessoires*



**E-Cover mit Ausfräsung für Steckerleiste und Kabeldurchlass**

*E-Cover with recess for power strip and cable exit*

*E-Cover avec perçage pour bloc multiprises et sortie de câbles*



**E-Cover mit Kabeldurchlass**

*E-Cover with cable exit*

*E-Cover avec sortie de câbles*



**E-Cover, geschlossen**

*E-Cover, closed*

*E-Cover, fermé*



**3er-Steckerleiste mit 3x Schuko fest**

*Power strip (3 sockets) with 3 fixed Schuko sockets*

*Bloc multiprises (3 prises) avec 3 prises Schuko fixes*



**3er-Steckerleiste mit 2x Schuko fest, 2x RJ-45**

*Power strip (3 sockets) with 2 fixed Schuko sockets, 2x RJ-45*

*Bloc multiprises (3 prises) avec 3 prises fixes Schuko, 2x RJ-45*

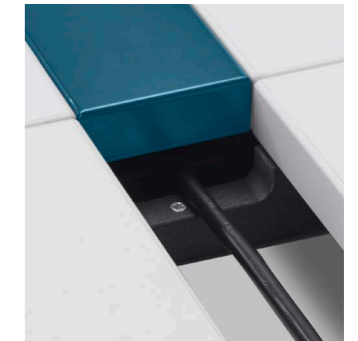

**ENERCON Top, gesichert**

*ENERCON Top, secured*

*ENERCON Top, sécurisé*



**Abdeckplatte, durchgehend**

*Entire cover top*

*Plateau pour couverture, en une seule pièce*



**Wange für ENERCON Top zum seitlichen Anbau**

*Side panel for ENERCON Top for lateral attachment*

*Joue pour ENERCON Top pour attachement latéral*



**Abschlussblende für Distanzrahmen aus Metall**

*Rear panel for distance frame metal*

*Finition pour cadre de distance métallique*



**Schloss für ENERCON Top mit E-Cover**

*Lock for ENERCON Top with E-Cover*

*Serrure pour ENERCON Top avec « E-couverture »*



**Kabelaussparung an Rückseite des Distanzrahmens, vor Wand**

*Cable recess at rear side of distance frame, in front of wall*

*Perçage pour câbles au verso du cadre de distance, devant le mur*



**Klammer zum Befestigen der Steckerleisten**

*Clamp for attaching power strip*

*Clip pour attachement des bloc multiprises*

# EINBAUTEILE FÜR SCHRANKELEMENTE

Installation parts for cabinet elements  
Accessoires pour éléments de meuble

# QBIX 45 | QBIX SPACE



**Formulareinsatz**  
Kunststoff.

*Forms insert*  
Plastic.

*Bannette*  
Plastique.



**Hängerrahmen**

*Suspending frame*

*Cadre pour dossiers suspendus*



**Hängerrahmen für Flächenschiebetüren**

*Suspending frame for flat sliding doors*

*Cadre pour dossiers suspendus pour portes coulissantes*



**Kombischiene**  
Systeme Leitz/Elba und Zippel

*Rail combination*  
Leitz/Elba and Zippel systems

*Combinaison rail*  
Systèmes Leitz/Elba et Zippel

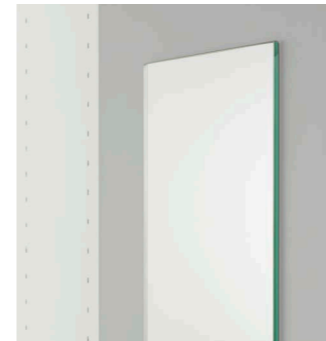

**Spiegel**  
Nur Qbix 45.

*Mirror*  
Only Qbix 45.

*Miroir*  
Seulement Qbix 45.



**Teeküche**  
Geschlossen. Nur Qbix 45.

*Kitchenette*  
Closed. Only Qbix 45.

*Kitchenette*  
Fermée. Seulement Qbix 45.



**Teeküche**  
Offen. Nur Qbix 45.

*Kitchenette*  
Open. Only Qbix 45.

*Kitchenette*  
Ouverte. Seulement Qbix 45.



**Einbauset Kartei**  
3 x DIN A5 quer.

*Fit-in kit for files*  
3 x DIN A5 transverse.

*Casier*  
3x DIN A5, transversal.



**Fachboden**  
Ausziehbar.

*Shelf*  
Removable.

*Étagères*  
Amovibles.



**Garderobenstange**  
Ausziehbar.

*Coatrack bar*  
Removable.

*Tringle de penderie coulissante*  
Amovible.

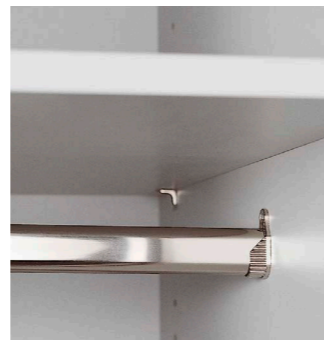

**Garderobenstange**  
Oval. Nur Qbix 45.

*Coatrack bar*  
Oval. Only Qbix 45.

*Tringle de penderie*  
Ovale. Seulement Qbix 45.



**Spülbecken**  
Nur Qbix 45.

*Sink*  
Only Qbix 45.

*Évier*  
Seulement Qbix 45.



**Teller- und Tassenablage**  
Nur Qbix 45.

*Plate and cup rack*  
Only Qbix 45.

*Étagère pour assiettes et tasses*  
Seulement Qbix 45.

# SICHTRÜCKWÄNDE UND ANBAUTEILE

Add-on parts, plugs and roller inserts  
Panneaux arrières et pièces rapportées

# QBIX 45 | QBIX SPACE



**Komfortsichrückwand**

*Comfort back panel*

*Panneau arrière confort*



**Akustikrückwand**

*Acoustic back panel*

*Panneau arrière antibruit*



**Sichrückwand light**

*Light back panel*

*Panneau arrière light*



**Durchgangstür**

Nur Qbix 45.

*Passage door*

*Only Qbix 45.*

*Porte de passage*

*Seulement Qbix 45.*



**Eckblende**

Nur Qbix 45.

*Corner cover*

*Only Qbix 45.*

*Profil d'angle*

*Seulement Qbix 45.*

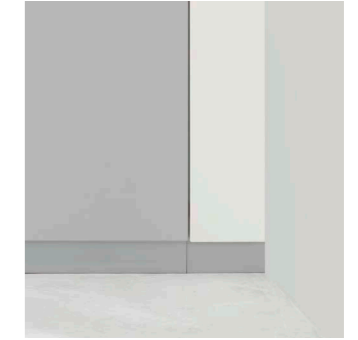

**Seitenblende**

Nur Qbix 45.

*Side cover*

*Only Qbix 45.*

*Profil latéral*

*Seulement Qbix 45.*



**Deckenblende**

Nur Qbix 45.

*Ceiling cover*

*Only Qbix 45.*

*Profil de finition*

*Seulement Qbix 45.*



**Abschlussseite**

Nur Qbix 45.

*Completion side*

*Only Qbix 45.*

*Côté de finition*

*Seulement Qbix 45.*

# ANBAUTEILE, SOCKEL UND ROLLENEINSÄTZE

Add-on parts, plugs and roller sets  
Pièces rapportées, socles et roulettes

# QBIX 45 | QBIX SPACE



**Abdeckplatte**  
Holz. Nur Qbix 45.

**Cover plate**  
Wood. Only Qbix 45.

**Plaque de recouvrement**  
Bois. Seulement Qbix 45.



**Schwebende Abdeckplatte**  
Holz. Nur Qbix 45.

**Acoustic back panel**  
Wood. Only Qbix 45.

**Panneau arrière antibruit**  
Bois. Seulement Qbix 45.



**Schwebende Abdeckplatte**  
Glas. Nur Qbix 45.

**Acoustic back panel**  
Glass. Only Qbix 45.

**Panneau arrière antibruit**  
Verre. Seulement Qbix 45.



**Sockelplatte 25 mm**  
Frontbündig.

**Base plate 25 mm**  
Flush front.

**Plaque de socle 25 mm**  
À fleur à l'avant.



**Stahlsockel 70 mm**

**Steel base 70 mm**

**Socle en acier 70 mm**



**Rollensatz**  
Normal. Nur Qbix 45.

**Roller set**  
Normal. Only Qbix 45.

**Jeu de roulettes**  
Normal. Seulement Qbix 45.



**Mittelstück**  
Mit Ausziehbrett. Nur Qbix 45.

**Middle piece**  
With extendable shelf. Only Qbix 45.

**Pièce centrale**  
Avec tablette télescopique. Seulement Qbix 45.



**Rollensatz**  
Verstärkt. Nur Qbix 45.

**Roller set**  
Reinforced. Only Qbix 45.

**Jeu de roulettes**  
Renforcé. Seulement Qbix 45.

# SONSTIGES ZUBEHÖR

Miscellaneous accessories  
Autres accessoires

# QBIX 45 | QBIX SPACE



**Griff oben: Typ Arco.** Nur Qbix 45.  
**Griff mittig: Typ Linea.** Nur Qbix 45.  
**Griff unten: Typ Valo**

*Top handle: Model Arco. Only Qbix 45.*  
*Middle handle: Model Linea. Only Qbix 45.*  
*Bottom handle: Model Valo*

*Poignée en haut : Arco. Seulement Qbix 45.*  
*Poignée en milieu : Linea. Seulement Qbix 45.*  
*Poignée en bas : Valo*



**Dreholive**  
Mit Wechselzylinder.  
Nur Qbix 45.

*Turn knob*  
*With interchangeable cylinder.*  
*Only Qbix 45.*

*Bouton rotatif*  
*Avec cylindre interchangeable.*  
*Seulement Qbix 45.*



**Olive starr**  
Nur Qbix 45.

*Fixed knob*  
*Only Qbix 45.*

*Bouton fixe*  
*Seulement Qbix 45.*



**Druckzylinderschloss für Schiebetüren**  
Nur Qbix 45.

*Compressor lock for sliding doors*  
*Only Qbix 45.*

*Serrure à poussoir pour portes coulissantes*  
*Seulement Qbix 45.*



**Türband 115°**  
Von Innen.

*Door hinge 115°*  
*From inside.*

*Paumelle 115°*  
*De l'intérieur.*



**Systemelement**  
Mit Flügeltüren und Valo-Griffen.  
Nur Qbix 45.

*System element*  
*With wing doors and Valo handles.*  
*Only Qbix 45.*

*Élément*  
*Avec portes à battants et poignées Valo.*  
*Seulement Qbix 45.*



**Glasfront**  
Zweiflügelig, Klarglas.  
Nur Qbix 45.

*Glass front*  
*Double-winged, clear glass.*  
*Only Qbix 45.*

*Porte en verre*  
*Deux battants, verre clair.*  
*Seulement Qbix 45.*



**Glasfront**  
Zweiflügelig, satiniert.  
Nur Qbix 45.

*Glass front*  
*Double-winged, glazed.*  
*Only Qbix 45.*

*Porte en verre*  
*Deux battants, verre satiné.*  
*Seulement Qbix 45.*



**Schloss für Rolladen**

*Lock for shutters*

*Serrure pour volet roulant*



**Schlüsselset**  
Nur Qbix 45.

*Key set*  
*Only Qbix 45.*

*Jeu de clés*  
*Seulement Qbix 45.*



**Türband 270°**  
Von Außen.

*Door hinge 270°*  
*From outside.*

*Paumelle 270°*  
*De l'extérieur.*



**Türband 115°**  
Von Außen.

*Door hinge 115°*  
*From outside.*

*Paumelle 115°*  
*De l'extérieur.*



**Set für Rasterhöhenverstellung, 30 mm hoch.**  
Nur Qbix 45.

*Set for pattern height adjustment, 30 mm high.*  
*Only Qbix 45.*

*Kit pour le réglage de la hauteur par palier, hauteur 30 mm*  
*Seulement Qbix 45.*



**Set für Rasterhöhenverstellung, 60 mm hoch.**  
Nur Qbix 45.

*Set for pattern height adjustment, 60 mm high.*  
*Only Qbix 45.*

*Kit pour le réglage de la hauteur par palier, hauteur 60 mm*  
*Seulement Qbix 45.*

# SPEZIALSCHRÄNKE

Special cabinets  
Armoires professionnelles

QBIX 45



**Postfachschrank**

*P.O. box*

*Armoire à casiers postaux*



**Postregal**

*Mail shelf*

*Étagère tri postal*



**Prospektschrank**

*Brochure cabinet*

*Armoire pour prospectus*



**Garderobe**

*Coat rack*

*Vestiaire*



**Schließfachschrank**

*Locker*

*Armoire à casiers*



**Spind**  
Zweitürig.

*Locker*  
*Two doors.*

*Armoire*  
*À deux portes.*



**Regal**

Mit Schrägfachböden.

*Shelf*

*With slanted inserts.*

*Bibliothèque*

*À étagères inclinées.*

Advantages of the Qbix 45 cabinet system at a glance.

Les avantages du système d'armoires Qbix 45 d'un coup d'œil.

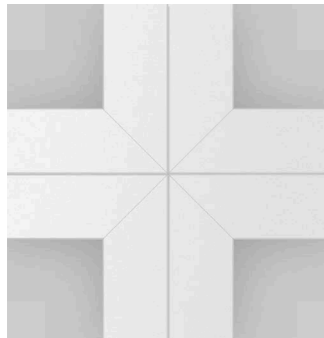

### Ruhiges Frontbild

- > Durch die Gehrungsverleimung entstehen keine Überstände an Deckel, Boden und zu den Seiten.
- > Verkettung ohne zusätzliche Fugen möglich.

### Front with smooth appearance

- > No protrusions on the top, bottom and on the sides through miter joints.
- > Connection of components without any additional joints.

### Aspect harmonieux de la face avant

- > Rien ne saillit ni du couvercle, ni du fond, ni des côtés grâce au collage précis des assemblages en onglet.
- > Mise en rangée possible sans joints supplémentaires.



### Fachböden aus Dekor

- > Immer in Korpusfarbe, ab 961 mm lichte Breite 25 mm stark, darunter 19 mm stark.
- > Geringere Lärmentwicklung als bei Stahlfachböden.
- > Schöne Optik.
- > Bibliothekfachboden für besondere Beanspruchung.

### Shelves made of decorative materials

- > Always in the frame color, starting from a clear width of 961 mm with a thickness of 25 mm, below that with a thickness of 19 mm.
- > Less noise than with steel shelves.
- > Beautiful look.
- > Library shelves for heavy-duty applications.

### Tablettes décoratives

- > Toujours de la couleur du corps, présentant une épaisseur de 25 mm à partir d'une largeur intérieure de 961 mm, sinon de 19 mm.
- > Moins de bruit comparé aux tablettes en acier.
- > Aspect esthétique.
- > Tablette de bibliothèque pour des exigences particulièrement élevées.



### Gehrungsverleimung

- > 7- bis 10-fache Stabilität und Verwindungssteifigkeit gegenüber Dübelverleimung. (durch das Entwicklungs- und Prüflabor Holztechnologie in Dresden belegt)

### Miter Joints

- > 7 to 10 times the stability and torsional stiffness compared to the peg-bonding method. (confirmed by the Entwicklungs- und Prüflabor Holztechnologie in Dresden)

### Collage des assemblages en onglet

- > Stabilité et indéformabilité de 7 à 10 fois accrues comparé au collage chevillé. (Ce qui a été confirmé dans le laboratoire de développement et d'essai de Technologie des bois à Dresde)



### Stahlsockel / Sockelplatte

- > Stahlsockel 70 mm mit zusätzlich 30 mm Höhenausgleich.
- > Sockelplatte 25 mm mit zusätzlich 10 mm Höhenausgleich.
- > Verstellung vom Inneren des Schrankes mittels Inbus-Sechskant.
- > Durch Kunststoffhöhenversteller leichtes Verschieben des Schrankes auf Teppichböden.

### Steel base/base plate

- > 70 mm steel base with an additional 30 mm for height adjustment.
- > 25 mm base plate with an additional 10 mm for height adjustment.
- > Adjustment can be made from inside the cabinet with an allen wrench.
- > Easy movement of the cabinets on carpets through the plastic height adjusters.

### Socle en acier / plaque de socle

- > Socle en acier de 70 mm permettant de plus une compensation de hauteur de 30 mm.
- > Socle en acier de 25 mm permettant de plus une compensation de hauteur de 10 mm.
- > Réglage depuis l'intérieur de l'armoire par une clé six pans.
- > Sur la moquette, l'armoire glisse en toute facilité d'un endroit à l'autre grâce aux leviers plastique de réglage en hauteur.



### Fachbodenträger aus Metall mit Dorn

- > Verhindern das unbeabsichtigte Verschieben des Fachbodens nach vorne.

### Metal shelf supports with pin

- > Prevent the accidental shifting of the shelf towards the front.

### Porte-tablette en métal avec broche

- > Ils empêchent un glissement indésirable de la tablette vers l'avant.



### Verschiedene Rückwände

- > Standardvariante:
  - Eingenutete und verklammerte 8 mm Rückwand.
- > Zusätzliche Rückwandlösungen:
  - Aufgesetzte Akustikrückwand (schallabsorbierend)
  - Aufgesetzte Komfortsicht-rückwand (19 mm stark)
  - Sichtrückwand light (Kunststoffwinkel über Leimeinschlussloch)

### Different rear panels available

- > Standard version:
  - 8 mm grooved and stapled back panel.
- > Additional back panel solutions:
  - Additionally fitted acoustic back panel (sound absorbing)
  - Additionally fitted comfort-design back panel (19 mm thick)
  - Visible back panel light (plastic bracket over the glue injection hole)

### Diverses variantes de dos

- > Variante standard :
  - Dos noyé dans les rainures par des agrafes de 8 mm.
- > Dos alternatifs :
  - Dos antibruit à poser (absorbe le bruit)
  - Dos apparent du type confort (d'une épaisseur de 19 mm)
  - Dos apparent du type light (équerres en plastique sur le trou à colle)

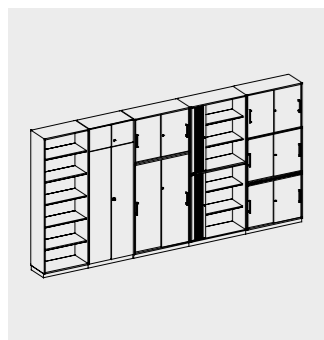

### Addierfähige Ordnerhöhen

- > Rasterhöhe von 375 mm, unabhängig von der Frontausführung, gewährleistet gleichmäßige Höhen.
- > Hoher Gestaltungsspielraum.
- > Vorhandene Wände können nachträglich problemlos ergänzt werden.

### Addable folder heights

- > A grid height of 375 mm, independent of the front design ensures uniform heights.
- > A high degree of versatility to implement your own designs.
- > Existing side panels can be added subsequently without any problems.

### Pour des hauteurs de classeurs variables

- > Une hauteur de trame de 375 mm assure des hauteurs uniformes indépendamment de la face avant installée.
- > Grande liberté d'aménagement.
- > Les parois existantes se laissent compléter sans problème, même ultérieurement.

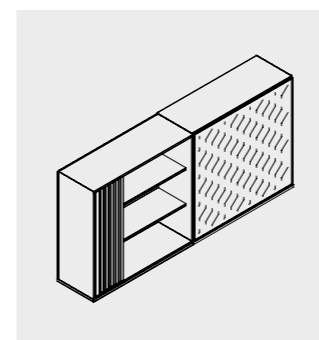

### 19 mm Front - und Rückwand, in der Tiefe zentrierter Sockel

- > Elemente können um 180° gedreht für » Back to back « Situationen eingesetzt werden.

### 19 mm front - and back panel, plinth is centralized

- > Elements can be turned by 180° and used for » back to back « situations.

### Le front 19 mm - et la face arrière, le socle est centralisé en profondeur

- > Les éléments peuvent être tournés pour créer des situations appelées » dos à dos «.



# FARBKOMPETENZ

---

## MUT ZUR FARBE.

Courage for colours.

Envie de couleur.

---

Farben sind ein wichtiger Aspekt bei der Gestaltung von Büroarbeitsplätzen, weil sie nachweislich eine positive Wirkung auf das Mitarbeiterbefinden haben. Sie tragen zur Umsetzung durchdachter Büroeinrichtungskonzepte bei, die das moderne Arbeiten ergonomischer, funktioneller und stilvoller machen.

Colours are an important aspect in the design of office workplaces, because they demonstrably have a positive effect on the well-being of employees. They contribute to the implementation of intelligent office furniture concepts, which enable the modern way of working in an ergonomic, functional and stylish manner.

Les couleurs sont importantes lors de la conception des postes de travail de bureau, car il a été démontré qu'elles ont un effet positif sur le bien-être des employés. Elles permettent d'obtenir des concepts d'aménagement de bureau bien pensés qui offre des conditions de travail moderne plus ergonomiques, plus fonctionnelles et plus élégantes.



# RAL- UND NCS-FARBEN ERWEITERN UNSER FARBSPEKTRUM.

RAL and NCS colours expand our colour spectrum.

Les teintes RAL et NCS agrandissent notre palette de couleurs.



# FARBKOMPETENZ



## Die RAL-Farbwelt

RAL-Farben sind 213 normierte Farben, die unter dem Namen RAL CLASSIC vertrieben werden. Jeder Farbe des Farbsystems ist eine vierstellige Farbnummer zugeordnet, die eine 100%ige Reproduktion ohne Farbmuster möglich macht.

## The RAL colour world

RAL colours are 213 standardized colours that are sold under the name RAL CLASSIC. Each colour from the colour system is assigned a four-digit colour number, which makes a 100% reproduction possible without a colour sample.

## Le monde des teintes RAL

Les teintes RAL correspondent à 213 teintes normalisées distribuées sous le nom RAL CLASSIC. Un code couleur à quatre chiffres est attribué à chaque couleur de la palette de couleurs et permet la reproduction intégrale de la teinte sans échantillon.



## Die NCS-Farbwelt

Das Natural Color System (NCS) ist ein standardisiertes, auf der Theorie der Gegenfarben basierendes Farbsystem, welches auf der Farbwahrnehmung eines durchschnittlichen, dem europäischen Kulturkreis angehörenden Betrachters beruht.

## The NCS colour world

The Natural Colour System (NCS) is a standardized colours system based on the theory of opposite colours, which is based on the colour perception of an average observer belonging to the European culture.

## Le monde des teintes NCS

Le Natural Color System (NCS) est un système de classification des couleurs basé sur les couleurs contrastantes, qui repose sur la vision des couleurs d'un observateur ordinaire européen.

## 3 Gründe für den Farbeinsatz

1. Farben werden im Büro zur Orientierung eingesetzt, d.h. ein Farbkonzept kann Teil eines Orientierungssystems sein.
2. Farben tragen zur Strukturierung von Flächen bei. Durch ihren Einsatz werden unterschiedliche Nutzungsbereiche ablesbar und erkennbar. Dadurch können Organisationen innerhalb einer Fläche unterschieden werden, sowie funktionale Trennungen vorgenommen werden, wie z. B. die Separierung von Arbeitsplatzflächen und Multifunktionsflächen.
3. Farben dienen auch als Gestaltungsmittel. Im Rahmen der Farb-Ergonomie sind sie ein wichtiger Baustein für die Gestaltung von Arbeitsplätzen.

## 3 Reasons for using colour

1. Colours are used in the office for orientation, this means a colour concept can be a part of an orientation system.
2. Colours contribute to the structuring of areas. By using colours, different usage areas can be readable and recognizable. Through this, organizations within an area can be differentiated from each other and there can be functional separations, like the separation of workplace areas and multifunction areas.
3. Colours also serve as a design medium. Within the scope of colour ergonomics, they are an important component for designing workspaces.

## 3 raisons d'utiliser des couleurs

1. Les couleurs permettent de s'orienter dans le bureau, ainsi, un code couleur peut faire partie d'un système d'orientation.
2. Les couleurs contribuent à structurer les surfaces. Leur utilisation permet de distinguer les différentes surfaces utiles. Les services peuvent en conséquence être différenciés sur une même surface et des séparations fonctionnelles peuvent être réalisées, comme la séparation des postes de travail et des zones multifonction.
3. Les couleurs interviennent également dans l'aménagement des pièces. Elles sont importantes sur un plan ergonomique pour aménager les postes de travail.

## DIGITALE FARBCOLLAGE DIGITAL COLOR COLLAGE COLLAGE DE COULEUR NUMÉRIQUE

Auf [www.hund-moebel.de](http://www.hund-moebel.de) steht Ihnen unser neues Tool, die »Digitale Farbcollage« zur Verfügung. Das Tool macht es möglich, bis zu fünf Dekor- und Farbausführungen auszuwählen und zu kombinieren, um ihre Wirkung optisch wahrnehmbar zu machen.

Our new tool, the »Digital Colour Collage«, is available on [www.hund-moebel.de](http://www.hund-moebel.de). The tool makes it possible to select and combine up to five decoration and colour designs in order to make an effect optically noticeable.

Notre nouvel outil « Collage de couleur numérique » est disponible sur notre site Internet [www.hund-buero.de](http://www.hund-buero.de). Cet outil vous permet de sélectionner et de combiner au maximum cinq décors et couleurs différents afin de s'apercevoir de leur aspect.

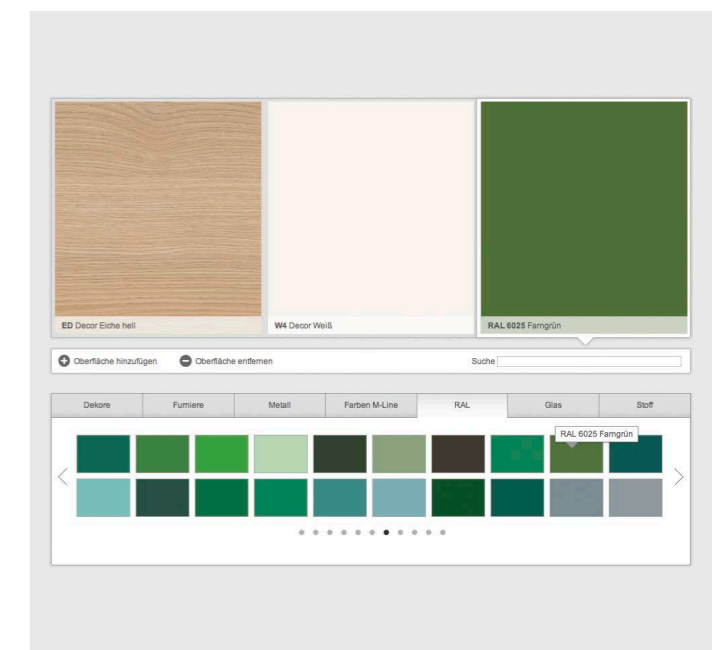

# DIE FARBWELT VON HUND MÖBELWERKE.

*Aquundam et laborectium audant a cus.*

*Ationecum facessusae con corioru ptiunt labore veli.*

In Zusammenarbeit mit Ines Wrusch, Dipl.-Ing. Innenarchitektin HAK, wurde bei Hund Möbelwerke eine neue Farbwelt entwickelt. Entstanden sind Farbklänge, die Unterstützung bei der Farbauswahl bieten.

In collaboration with Ines Wrusch (Grad. Eng. Interior Designer HAK), we were able to create a new world of colour at Hund Möbelwerke. And through this, we conceived colour-tones which will perfectly assist the colour selection.

En collaboration avec Ines Wrusch, ingénieur architecte d'intérieur HAK (chambre des architectes de Hambourg), un nouveau monde de couleurs a vu le jour chez Hund Möbelwerke. Des panels de coloris apportant une aide dans la sélection des couleurs en sont le résultat.

Die Farbvorschläge funktionieren nach einem System, das die Farbklänge in eine dominierende Leitfarbe, zwei Begleitfarben und eine Akzentfarbe gliedert.

The colour suggestions are structured in a system that subdivides the colour-tones into a dominant guiding colour, two supporting colours and an accent colour.

Les propositions de couleur fonctionnent selon un système qui divise les panels de coloris en une couleur primaire dominante, deux couleurs d'accompagnement et une couleur d'accentuation.

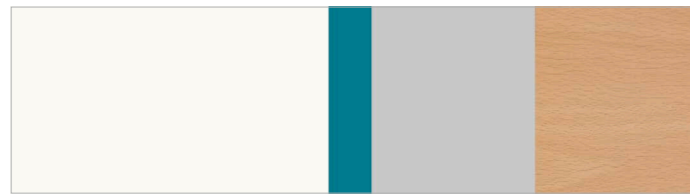

**#1** Weiß, Blau, Lichtgrau, Decor Wildbuche  
**#1** White, Light Grey, Blue, Wild beech laminate  
**#1** Blanc, bleu, gris clair, décor hêtre sauvage

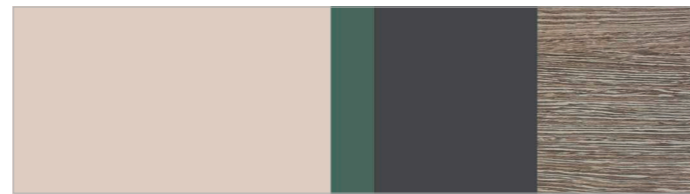

**#2** Natursand, Salbei-Grün, Graphit, Decor Wenge hell  
**#2** Natural sand, Sage-Green, Graphite, Light-coloured wenge laminate  
**#2** Sable naturel, vert sauge, graphite, décor bois wengé clair



**#3** Graphit, Granat-Rot, Natursand, Decor Havana  
**#3** Graphite, Garnet-red, natural sand, Havana laminate  
**#3** Graphite, rouge granite, sable naturel, décor havanna

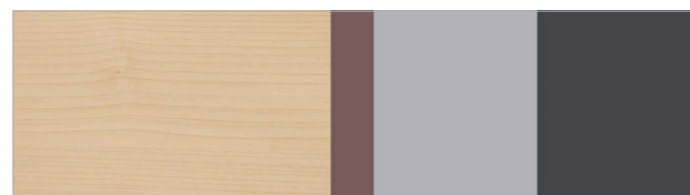

**#4** Decor Ahorn, Mocca-Dunkelbraun, Weißaluminium, Graphit  
**#4** Maple laminate, Mocca Dark Brown, White Aluminium, Graphite  
**#4** Décor érable, brun foncé moka, aluminium blanc, graphite

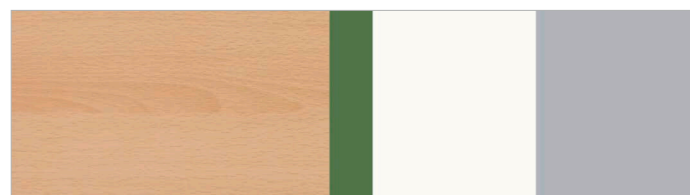

**#5** Decor Wildbuche, Amazonas-Grün, Weiß, Weißaluminium  
**#5** Wild beech laminate, Amazon Green, White, White Aluminium  
**#5** Décor hêtre sauvage, vert amazone, blanc, aluminium blanc

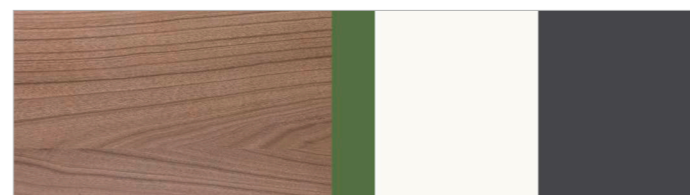

**#6** Decor Havana, Amazonas-Grün, Weiß, Graphit  
**#6** Havana laminate, Amazon Green, White, Graphite  
**#6** Décor havanna, vert amazone, blanc, aluminium blanc

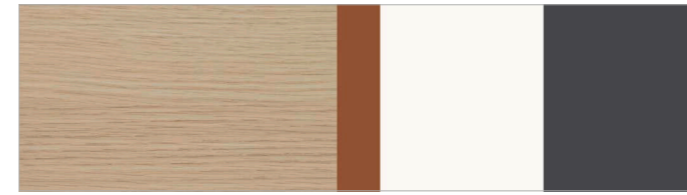

**#7** Decor Eiche hell, Terra-Orange, Weiß, Graphit  
**#7** Light-coloured oak laminate, Terra-Orange, White, Graphite  
**#7** Décor chêne clair, orange terre, blanc, graphite



**#8** Decor Wenge hell, Salbei-Grün hell, Weiß, Natursand  
**#8** Light-coloured wenge laminate, Bright Sage-Green, White, natural sand  
**#8** Décor bois wenge clair, vert sauge, blanc, sable naturel

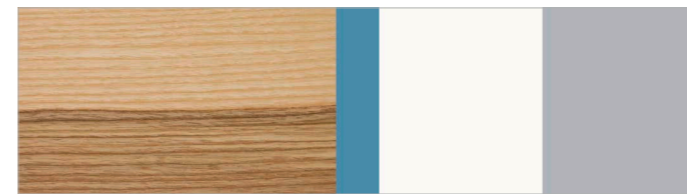

**#9** Furnier Olivesche, Iris-Blau, Weiß, Weißaluminium  
**#9** Veneer Olive-Ash, Iris Blue, White, White Aluminium  
**#9** Placage frêne olive, bleu iris, blanc, aluminium blanc

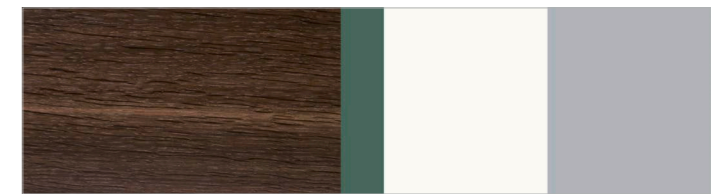

**#10** Furnier Räuchereiche, Salbei-Grün, Weiß, Weißaluminium  
**#10** Veneer Smoked Oak, Sage-Green, White, White Aluminium  
**#10** Placage chêne fumé, vert sauge, blanc, aluminium blanc

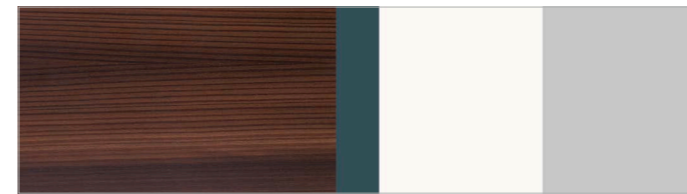

**#11** Furnier Lärche geräuchert, Atlantis-Blau, Weiß, Lichtgrau  
**#11** Veneer Larch Smoked, Atlantis Blue, White, Light Grey  
**#11** Placage Mélèze fumé, bleu atlantique, blanc, gris clair

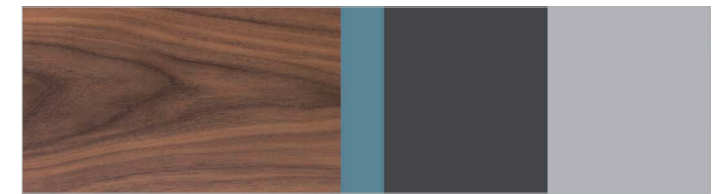

**#12** Furnier Nussbaum, Atlantis-Blau hell, Graphit, Weißaluminium  
**#12** Veneer Walnut, Atlantis Blue Bright, Graphite, White Aluminium  
**#12** Placage Noyer, bleu atlantique clair, graphite, aluminium blanc

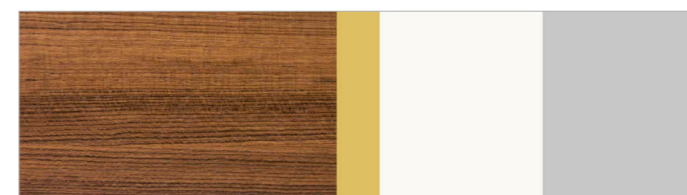

**#13** Furnier Teak, Ingwer-Gelb, Weiß, Lichtgrau  
**#13** Veneer Teak, Ginger Yellow, White, Light Grey  
**#13** Placage Teck, jaune gingembre, blanc, gris clair

1 Systemelemente nur für Qbix space

1 System elements only for Qbix space / Éléments de rangement seulement pour Qbix space

2 Systemelemente auch für Qbix space

2 System elements also for Qbix space / Éléments de rangement aussi pour Qbix space

OH Ordnerhöhe / Folder height / Hauteur de classeur

B Breite / Width / Largeur

H Höhe / Height / Hauteur

T Tiefe / Depth / Profondeur

 Kombielemente / Combination Elements / Éléments juxtaposables

 Flügeltüren / Vitrinen / Wing doors, display cabinets / Portes à battant, vitrines

 Regale / Shelves / Rayonnages





 Vertikalrolläden / Vertical shutter / Volet roulant vertical

 Horizontalrolläden / Horizontal shutter / Volet coulissant horizontal

 Schiebetüren / Sliding doors / Portes coulissantes

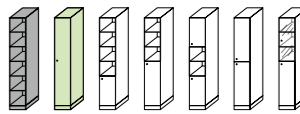
 Auszugselemente / Pull out elements / Éléments tiroirs

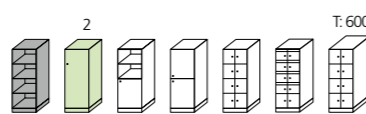
 Vitrine vollflächig Glas / mit Rahmen / Display cabinets w. full glass or framed glass door / Vitrines avec le plein verre ou porte en verre encadré

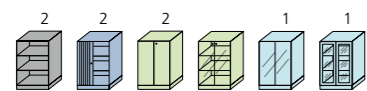
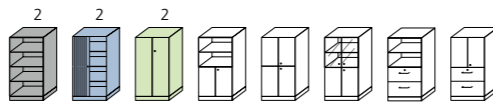
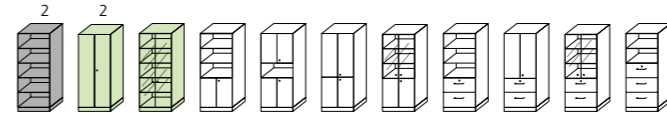
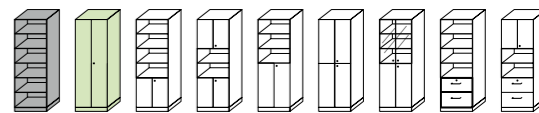
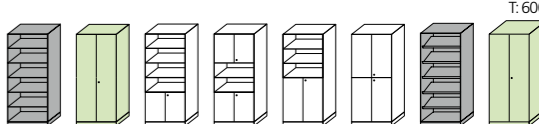
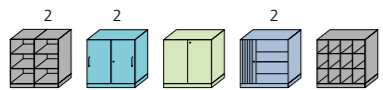
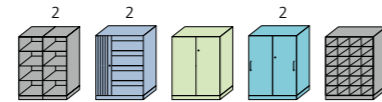
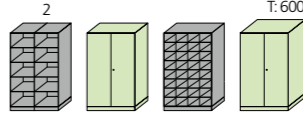
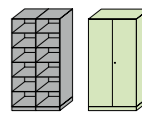
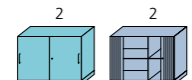
1125 (3 OH)	1500 (4 OH)	1875 (5 OH)	2250 (6 OH)
			
			
			
 	 	 	 
			
			
			
			

# TYPEN CREATION 25

Types Creation 25  
Types Creation 25

H (mm)	750 (2 OH)	1125 (3 OH)	1500 (4 OH)	1875 (5 OH)
B (mm)	D D G D <input type="checkbox"/> <input type="checkbox"/> <input type="checkbox"/> <input type="checkbox"/>	D D G D <input type="checkbox"/> <input type="checkbox"/> <input type="checkbox"/> <input type="checkbox"/>	D D G D <input type="checkbox"/> <input type="checkbox"/> <input type="checkbox"/> <input type="checkbox"/>	D D G D <input type="checkbox"/> <input type="checkbox"/> <input type="checkbox"/> <input type="checkbox"/>
1600	D D D G <input type="checkbox"/> <input type="checkbox"/> <input type="checkbox"/> <input type="checkbox"/>	D D D G <input type="checkbox"/> <input type="checkbox"/> <input type="checkbox"/> <input type="checkbox"/>	D D D G <input type="checkbox"/> <input type="checkbox"/> <input type="checkbox"/> <input type="checkbox"/>	D D D G <input type="checkbox"/> <input type="checkbox"/> <input type="checkbox"/> <input type="checkbox"/>
	G D G <input type="checkbox"/> <input type="checkbox"/> <input type="checkbox"/>	G D G <input type="checkbox"/> <input type="checkbox"/> <input type="checkbox"/>	G D G <input type="checkbox"/> <input type="checkbox"/> <input type="checkbox"/>	G D G <input type="checkbox"/> <input type="checkbox"/> <input type="checkbox"/>
2400	G D G <input type="checkbox"/> <input type="checkbox"/> <input type="checkbox"/>	G D G <input type="checkbox"/> <input type="checkbox"/> <input type="checkbox"/>	G D G <input type="checkbox"/> <input type="checkbox"/> <input type="checkbox"/>	G D G <input type="checkbox"/> <input type="checkbox"/> <input type="checkbox"/>

# TYPEN CREATION 25

Front paneling style Creation 25.  
Réalisation de façade Creation 25.

D  Decor, Furnier Decor, Veneer Décor, Placage	G  Glas Glass Verre	<input type="checkbox"/> Tür hinten Door in the back Porte à l'arrière	<input type="checkbox"/> Tür vorne Door in the front Porte à l'avant
--	---------------------------	--	--

# SIE ERWARTEN BESTEN SERVICE UND KNOW-HOW.

You expect the best service and know-how.  
Vous attendez le meilleur service et du savoir-faire.

## Hund Möbelwerke App

Die mobile Unterstützung für den Vertrieb der Zukunft.

### Hund Möbelwerke App

The mobile support for the sales activities of the future.

### L'app de Hund Möbelwerke

Le support mobile pour la distribution future.

## Planungsdaten

Hochwertige 3D-Darstellung, Planungslogik und vollständige Produktlogik.

### Planning data

High-quality 3D illustration, planning logic and complete product logic.

### Données de planification

Représentation réaliste en 3D, logique de planification et logique complète du produit.

## Farbwelt

Farbklänge für stimmige Farbkonzepte zur Unterstützung bei der Farbauswahl.

### World of colour

Colour-tones for harmonious colour concepts which will perfectly assist the colour selection.

### Monde de couleur

Des panels de coloris pour aider dans la sélection des couleurs.

## Angebotsassistent

Excel-Tool für Fachhandelspartner zur Erstellung individueller Angebote.

### Offer Assistant

Excel-Tool for specialized retail partners to create individual offers.

### Offer Assistant

Outil Excel pour l'élaboration de devis individuels par le partenaire commercial.



## Online Express-Shop

Individualisierter Internetshop für den Fachhandelspartner.

### Online Express-Shop

A customized Internet shop for the specialized retail partner.

### Boutique Express en ligne

Boutique internet individualisée pour le partenaire commercial.

## Planungsprinzip

Digitaler Leitfaden für die perfekte Büroraumgestaltung.

### Planning principle

Digital guideline for the perfect office design.

### Principe d'aménagement

Guide numérique pour la parfaite conception de l'espace du bureau.

## Schnelliefersortiment

Lieferung von Starkläufermodellen innerhalb von 11 Arbeitstagen.

### Fast-delivery-product range

Delivery of top-seller models within 11 work days.

### Assortiment livraison express

Livraison de modèles courants dans les 11 jours ouvrables.

## Gepr. Büroinrichter (z.b.b.)

Konzeption und Realisierung von Büroplanungen durch qualifizierte Experten.

### Certified Interior Office Designer

Conception and implementation of office designing through qualified experts.

### Spécialiste en agencement de bureaux

Conception et réalisation de planifications de bureaux par expert architecte d'intérieur.

Aus Tradition Neues schaffen.

**Hund Möbelwerke**

**GmbH & Co KG**

**Werk Biberach**

Am Güterbahnhof 11

77781 Biberach/Baden

GERMANY

Telefon +49.7835.635-0

Telefax +49.7835.635-119

info@hund-moebel.de

**Hund Möbelwerke**

**GmbH & Co KG**

**Informationszentrum**

Schwanhäuser Straße 2

97528 Sulzdorf a. d. L.

GERMANY

Telefon +49.9763.9192-0

Telefax +49.9763.9192-19

info@hund-moebel.de

Ihr kompetenter Partner vor Ort

*Your competent partner in your vicinity*

*Votre partenaire compétent sur site*