

Arbeitswelt: Gesundes Arbeiten
TALO.S, LAMIGA und TENSA.NEXT

**GESUND ARBEITEN.
GESUND LEBEN.**



Balance für Körper, Geist und Seele. Unser Beitrag zum gesunden Arbeiten.

Die Weltgesundheitsorganisation definiert Gesundheit als einen Zustand des körperlichen, geistigen und sozialen Wohlergehens. Sind alle drei Bereiche im Einklang, dann ist die physische und psychische Funktions- und Leistungsfähigkeit optimal.

Als Arbeitgeberin und Arbeitgeber haben Sie einen konkreten Nutzen davon, wenn Sie die Gesundheit Ihrer Teams fördern: Nur dann profitieren Sie vom vollen Potenzial Ihrer Belegschaft. In unserer sich rasant verändernden Welt, die einem soziokulturellen und demografischen Wandel unterworfen ist, werden qualifizierte Arbeitskräfte immer wertvoller. Es lohnt sich, ihre Arbeitsumgebung nicht nur attraktiv, sondern auch gesundheitsfördernd zu gestalten. **Innovative Ideen und kreative Gestaltungsansätze, die auch Ihre Arbeitskultur ergänzen, stellen wir Ihnen in dieser Broschüre vor.**

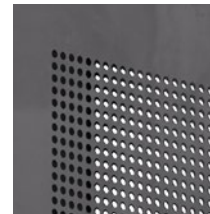
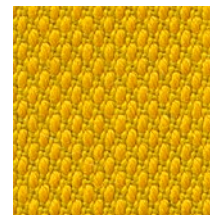
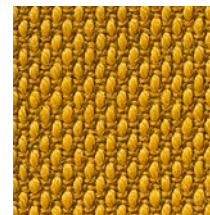
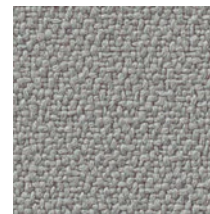

MY HOME IS MY OFFICE

Homeoffice ist nicht nur nachhaltiger, klimafreundlicher und bequemer, es senkt zudem die Kosten für das Unternehmen. Wer Homeoffice bei seinen Raumkonzepten schon mitdenkt, braucht weniger Fläche. Gleichzeitig haben Arbeitnehmende den Vorteil, dass sie damit Job und Privatleben besser vereinbaren können: Sie können freier über ihre Zeit verfügen oder eigene Prioritäten setzen – und genießen mit unseren Lösungen dennoch einen Arbeitsplatz, der sich an ihre körperlichen Bedürfnisse anpasst.

Wohnen oder arbeiten? Beides: TALO.S und TENSA.NEXT bilden die Arbeitsinsel im Wohnraum, während der **Besprechungstisch**, unsere **MOVE.MIX Stühle** und die **NET.WORK.PLACE Hocker** einen Meetingraum genauso elegant möblieren wie das Esszimmer zu Hause!



Produkte:
TALO.S, TENSA.NEXT, NET.WORK.PLACE, MOVE.MIX, ACTA.PLUS

WORKOUT AM WORKPLACE

Dass körperliche Bewegung auch den Geist aktiviert, ist mittlerweile bekannt. Ebenso, wie positiv sich ein gutes Körpergefühl auf die Psyche und die Produktivität auswirkt. Immer mehr Unternehmen bieten daher frische Mahlzeiten, Sportprogramme, Entspannungstrainings und mehr – für gesunde und zufriedene Mitarbeiterinnen und Mitarbeiter.

Unsere Top Drei einer gesunden Arbeitswelt:

1. ergonomische Einrichtungsideen
2. separate Areas für konzentrierte Arbeit, Meetings und Entspannung
3. gesundheitsfördernde Maßnahmen und Sportangebote im Office





Produkte:
TALO.S Bench, LAMIGA, Podeste, NET.WORK.PLACE Lounge-Chair,
ACTA.PLUS Apothekerschrank

GARDEROBENHAKEN
für die Aufbewahrung
von Kleidung
am Arbeitsplatz

K+N SMART.OFFICE WELLNESS fördert die Bewegung am Arbeitsplatz: Unser digitales Tool erinnert ans Aufstehen, liefert Auswertungen zum Steh-Sitz-Verhalten und beinhaltet die Option, Ergonomie-Ziele zu definieren. Persönliche Einstellungen können an einen anderen Arbeitsplatz „mitgenommen“ werden. Dabei ist die Nutzung auch anonym möglich.

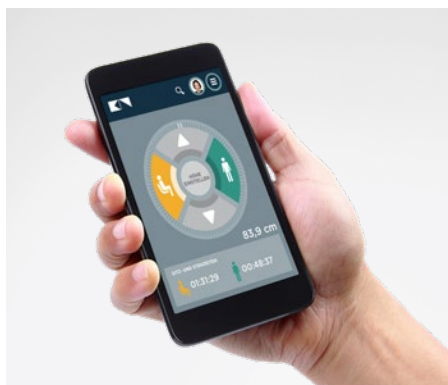

BLEIBEN SIE IN BEWEGUNG!

Agiles Arbeiten und Stand-up-Meetings – im Business ist Dynamik gefragt. Auch in der Konzeption von Möbeln und Einrichtungskonzepten inspiriert uns der Fitnessbereich. So lässt sich unser sehr flexibler **Drehstuhl LAMIGA mit ERGO-DISC** fast so detailliert wie ein Fitnessgerät einstellen, **TALO.S**, hier im **Look Klarlack Urban Style**, verwandelt sich spielend leicht in einen bewegungsfördernden Arbeitsplatz im Stehen. Und wenn Sie K+N SMART.OFFICE nutzen, unterstützt es Sie fast wie ein Personal Coach dabei, in Bewegung zu bleiben.

MODERN ODER KLASSISCH? WIR SEHEN ES SPORTLICH.

Die Arbeitswelt ist heute insgesamt viel beweglicher: Menschen wechseln häufiger ihre Jobs, ihre Einsatzorte, ihre Karriereziele. Darauf (und auf eine individuelle Mobilität) sollte das Büro eingerichtet sein. Hier sehen Sie temporäre Arbeitsplätze, die sich blitzschnell auf ihre Nutzer einstellen. Das Projektbüro mit seinem offenen Ordnungssystem bietet im Flurbereich eine Fitnesszone sowie eine QUIET.BOX Duo für Abstimmungen, um Lärm von der Fläche zu nehmen – auch das ein wichtiger Gesundheitsaspekt. **Die Stilwelt TIMELESS setzt dem Agilen optisch Stabilität und Ruhe entgegen.**



Produkte:
TALO.S, TENSA.NEXT, ACTA.PLUS, QUICK.II, QUIET.BOX Duo

GRÜNES LICHT FÜR PRODUKTIVE MEETINGS

Es ist erwiesen, dass die Natur eine heilende Wirkung auf die Gesundheit hat. Pflanzen, Luft und Licht sowie natürliche Materialien und Farben wirken sich positiv auf Körper, Geist und Seele aus. Und es ist vergleichsweise einfach, diese Erkenntnisse gewinnbringend umzusetzen. Ob in einer **Konferenzsituation**, im **Büro** oder in einer **Hotel-Lobby** – angenehme Oberflächen und Naturmaterialien steigern das Wohlbefinden und die Gesundheit. Wir sind überzeugt davon, dass unsere vielseitige **TALO.S-Serie**, der Dynamik fördernde **K+N BALANCE.CHAIR** und die organischen Formen der **NET.WORK.PLACE Organic Polster Elemente** die Produktivität fördern – egal, wo sie zum Einsatz kommen!



Produkte:
TALO.S Konferenz, K+N BALANCE.CHAIR, ACTA.PLUS,
NET.WORK.PLACE Organic, MOVE.MIX Barhocker



ERWEITERUNG IM PORTFOLIO:
Fußkreuz in Weiß

LEBEN UND ARBEITEN GANZ IM FLOW

Was noch vor wenigen Jahren einer Utopie gleichkam, ist heute bereits vielerorts Realität: Relaxsofas mitten im Büro. Bewegungsangebote neben dem Schreibtisch. Und ein Arbeitsplatz, der fast so schön ist wie das eigene Zuhause. Lassen Sie uns gemeinsam Ihre Arbeitskultur entdecken und Lösungen entwickeln, die exakt zu Ihrem Unternehmen passen! Mit Räumen, die ein **gesundes Verhältnis von Arbeit, Produktivität und Wohlfühl** gewährleisten. Mit Begrünungsideen, Licht- und Farbkonzepten – und einem Mobiliar, das Ihren Unternehmensstil und Ihre Identität reflektiert.

Produkte:
TALO.S, LAMIGA, ACTA.PLUS, NET.WORK.PLACE Organic

**Eine gesunde Arbeitsweise
ist Teil Ihrer Arbeitskultur?
Wir unterstützen Sie dabei,
sie zu fördern.**

**TALO.S
TENSA.NEXT
LAMIGA**

ECHTE TEAMPLAYER

TALO.S

- + Steh-Sitz-Arbeitsplatz
- + Als **Einzelarbeitsplatz** als **Bench** und als **Konferenzanlage** erhältlich
- + T-Fuß-Tischprogramm als Quadratrohr 70 x 70 mm
- + **3 Höheneinstellungen:**
Rasterverstellung über Flügelschraube, stromunabhängige Gasfederliftverstellung, komfortable Motoreinstellung
- + Leichtgängige Schiebeplatte
- + Fixe Kabelwanne oder Klappwanne
- + Abnehmbare Tischplatte über Plattenclips
- + Praktische Elektrifizierung horizontal über Kabelwanne, vertikal über Kabelblende und Kabelkette
- + Vielfalt an Anbau- und Aufbauteilen
- + K+N SMART.OFFICE-geeignet



TALO.S, LAMIGA UND TENSA.NEXT

LAMIGA

- + **Flexible Rückenlehne** unterstützt den Körper bei seitlichen Drehbewegungen
- + Rückenlehne stufenlos über **integrierte ERGO-DISC** einstellbar
- + Sitzneigeverstellung: max. 4° Vorneigung, Sitztiefe um 50 mm in 6 Positionen gerastert
- + Flexible Sitzvorderkante senkt sich bei Belastung ab und fördert die Blutzirkulation in den Beinen
- + Zur Entlastung des Lendenwirbelbereichs kann die optional wählbare Lordosenstütze in Höhe und Tiefe eingestellt werden
- + Gewichtseinstellung per Schnellverstellung
- + Getestet für Personen **bis 150 kg**



TENSA.NEXT

- + DTS-Synchronmechanik (Dynamisches Torsionssystem) für optimalen Bewegungsablauf und dynamisches Sitzen
- + **Ergonomisch:** Öffnungswinkel von 24° und optimales Synchronverhältnis von 1:2
- + Absenken der Sitzvorderkante verhindert eine Druckbelastung im Oberschenkelbereich
- + Mit der **proaktiven Sitzneigeverstellung** neigen sich Sitz um 4° und Rückenlehne um 8° nach vorne
- + Verstellbare Lordosenstütze in zwei Varianten erhältlich
- + In der Rückenlehne integrierter Griff ermöglicht komfortables Verschieben
- + Individuelle Gewichts Anpassung, von **45 bis 120 kg** einstellbar



TALO.S MIT EXTRAS

TISCHPANEEL AUS FILZ MIT PRÄGUNG
mit flexiblen
Organisationselementen

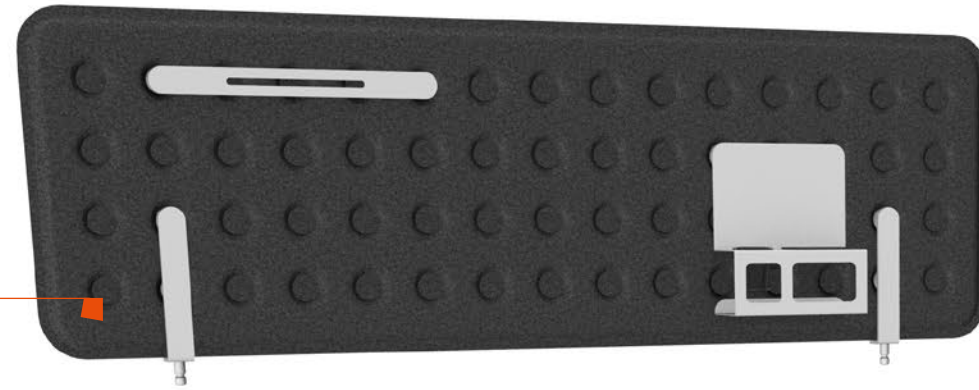

TISCHPANEEL STOFFBEZOGEN
für Tische mit integrierten Adaptern
Paneelstärke 25 mm und
50 mm mit Absorberklasse A (einseitig)

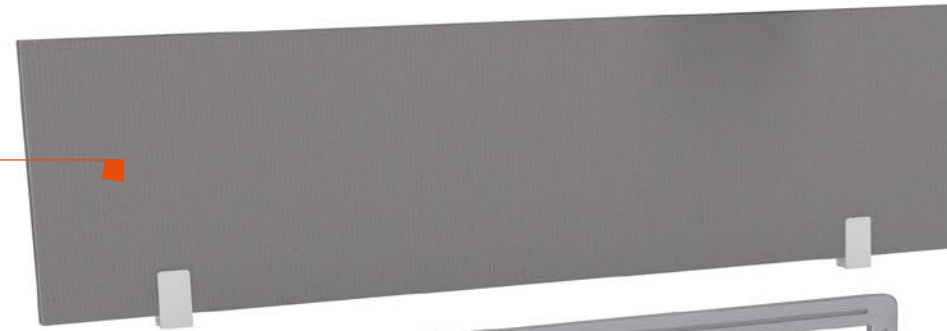

ORGANISATIONSRELING
für ein stabiles Anbringen von
Flachbildschirmhaltern oder
Ablageelementen

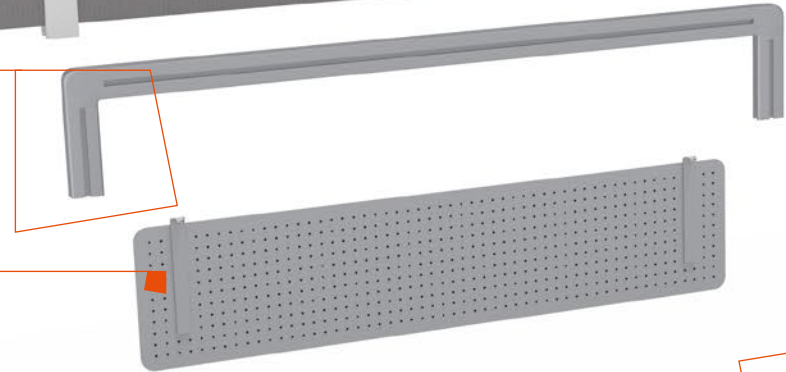

RÜCKWANDVERBLENDUNG METALL
Sichtschutz mit Lochmuster,
nachrüstbar

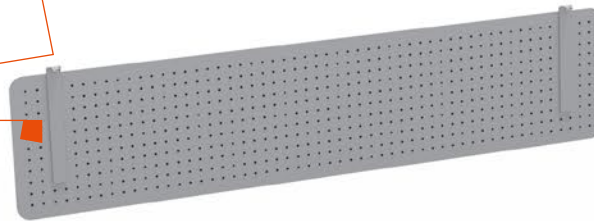

**„PUSH-TO-OPEN“-
KABELKLAPPE**
für den direkten Zugang
zu Daten und Strom



CPU-HALTER METALL
flexibel innen oder
außen montierbar



**KABELKÖCHER MIT
KABELKETTE**
zur vertikalen Elektrifizierung
für Motortische

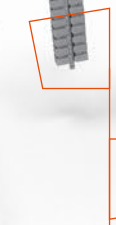

**LEICHTGÄNGIGE
SCHIEBEPLATTE**
freier Zugang von oben
zum Kabelmanagement

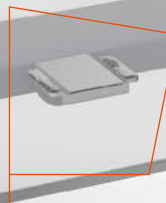

KABELKETTE
keine störenden
Kabel im Fußraum



KABELBLENDEN
zur vertikalen Elektrifizierung
für Lift- und Motortische

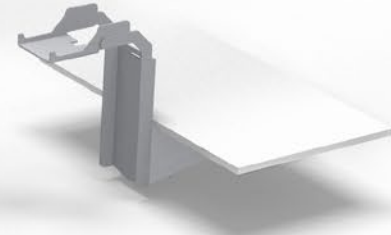

**TISCHPANEEL STOFFBEZOGEN MIT
ORGANISATIONSRELING**
für stabiles Anbringen von
Flachbildschirmhaltern oder
Ablageelementen.
Paneelstärke 25 mm

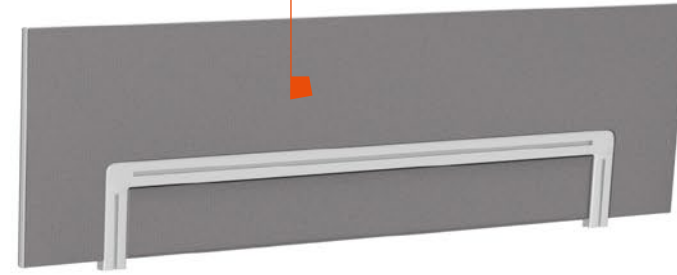

**ADAPTER MIT INTEGRIERTER
KABELFÜHRUNG**
zum nachträglichen Aufrüsten
der dritten Ebene



AUFTISCHSTECKDOSE
mit Klebefixierung oder
zum Anklebmen

**GERÄUMIGE KABELWANNE
IN ZWEI HÖHEN**
für max. Kabelvolumen
inkl. Direktanbindung
für Kabelkette

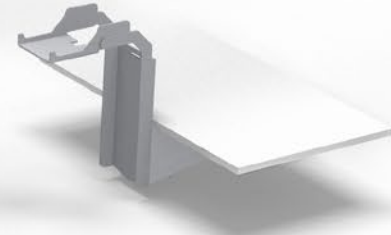

DRUCKERPLATTE
nachträglich adaptierbar

TALO.S ALS TEAMARBEITSPLATZ

MITTELPANEEL STOFFBEZOGEN

**TISHPANEEL STOFFBEZOGEN
MIT INTEGRIERTER
ORGANISATIONSSCHIENE**
für Benchanlagen mit
integrierten Adaptern

ORGANISATIONSELING
zum stabilen Anbringen von
Flachbildschirmhaltern oder
Ablageelementen

KABELKETTE

SEITENVERBLENDUNG
geloht

SEITENVERBLENDUNG
ungeloht

ELEKTRIFIZIERUNGSBUCHT
mit Bürste und Funktionsschiene
zur Aufnahme von
Flachbildschirmhaltern

**SEITLICHES
ANKLEMPANEEL**
als Sichtschutz

KABELWANNE
unter Tischplatte

**LEICHTGÄNGIGE
SCHIEBEPLATTE**
freier Zugang von oben
zum Kabelmanagement

ZENTRALE KABELWANNE
unter Tischplatte

ENTDECKEN SIE
weitere Paneel-Varianten für
den visuellen und
akustischen Schutz in
unserem Produktportfolio!

ALLES EINSTELLUNGSSACHE, AUCH DIE TISCHHÖHE.



Kreuzschraube

Manuelle, werkzeuglose
Rasterverstellung
von 650 bis 850 mm



Einstellbare Gasfeder

Stromunabhängige und schnelle
Höheneinstellung
von 680 bis 1.180 mm für:
+ 20 kg (+/- 10 kg) oder
+ 40 kg (+/- 10 kg) Nutzlast
+ maximal 50 kg mit einer
voreinstellbaren Nutzlast



Motor

Komfortable, stufenlose,
elektromotorische Einstellung
von 650 bis 1.250 mm oder
680 bis 1.180 mm mit
integriertem Antikollisionsschutz

FÜR NEUE PERSPEKTIVEN IM BÜRO

Es gibt zahlreiche Variablen, die aus einem Arbeitsplatz einen gesunden Arbeitsplatz machen. Ein wichtiger Faktor ist das Thema Körperhaltung: Indem das Mobiliar die Muskulatur optimal unterstützt, können einseitige Belastungen vermieden werden. Dynamisches Sitzen und der Wechsel zwischen Sitzen und Stehen stärken zudem die Muskulatur und fördern die geistige Beweglichkeit.

Vorteile eines Steh-Sitz-Arbeitsplatzes

- + Stärkung der Bauch- und Beinmuskulatur
- + Entlastung von Wirbelsäule und Bandscheiben
- + Förderung der Durchblutung
- + Entspannung der Muskulatur
- + höheres Aktivitätslevel
- + besseres Körperbewusstsein
- + bessere Gesundheit

K+N SMART.OFFICE

Gelassen in der agilen Arbeitskultur ankommen – mit smarter Unterstützung.

Wie organisieren wir Räume und Prozesse effizient, wenn Arbeit überall stattfindet? Wie ermöglichen wir agilen Projektteams, strukturiert zu arbeiten und dabei gesund zu bleiben? **K+N SMART.OFFICE** vernetzt Raum, Mobiliar und Mensch und macht diese Herausforderungen so zu Chancen.

K+N SMART.OFFICE ist ein digitaler Service, der Flächen einfach organisiert und effizient nutzbar macht. Dazu werden Sensoren in Räumen und an Möbeln installiert. Genutzt werden kann **K+N SMART.OFFICE** per App oder vom Desktop aus.

Das System umfasst **drei Module**, die Sie entsprechend Ihren Bedürfnissen einzeln oder kombiniert in Ihre Infrastruktur integrieren können.



Mit

K+N SMART.OFFICE STUDY

machen Sie die Raum- und Möbelnutzung transparent und Optimierungspotenziale sichtbar – so steigern Sie Ihre Flächeneffizienz.

- + Nutzung und Auslastung von Flächen und Ressourcen erkennen
- + Daten in Echtzeit abrufen
- + Umfangreiche Auswertungen für neue, effiziente Raum- und Flächenplanungen nutzen

Mit

K+N SMART.OFFICE WELLNESS

können Mitarbeiter ihren Arbeitsplatz auf individuelle Bedürfnisse einstellen. Das erhöht Ihre Arbeitgeberattraktivität.

- + Persönliche Einstellungen (Tischhöhe) können „mitgenommen“ werden
- + Mitarbeiter werden ans Aufstehen erinnert
- + Motivation zu Bewegung wird erhöht durch das Definieren von Zielen und Auswertungen

Mit

K+N SMART.OFFICE COMPANION

können Mitarbeiter Räume und Arbeitsplätze einfach buchen. Damit wird die Organisation dynamischer Arbeitskulturen effizient.

- + Freie Räume und Arbeitsplätze finden und buchen
- + Filtern nach Personenzahl und Ausstattung
- + Touch-Bildschirm an den Besprechungsräumen, Sofort-Buchung möglich
- + Kollegen finden

Jetzt entdecken auf
[smart-office.de](https://www.smart-office.de)

DETAILS



1 | STOFFBEZOGENE TISCHPANELEE
Sorgen für Sichtschutz am Arbeitsplatz, optional mit Reling oder Organisationsschiene.

2 | KABELKÖCHER MIT KABELKETTE
Für eine vertikale Elektrifizierung bei Motor- und Liftverstellung.

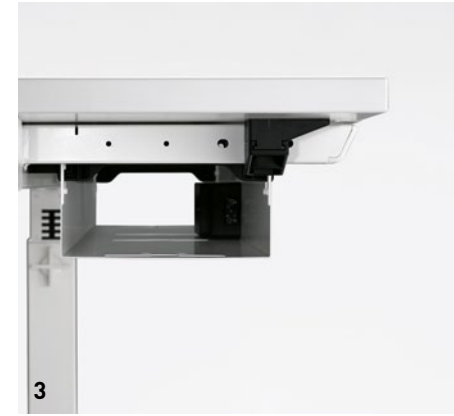

3 | GERÄUMIGE KABELWANNE
Einfacher Zugang zur Elektrifizierungseinheit ermöglicht unkomplizierte Verkabelung.

4 | BEIDSEITIG KLAPPBARE KABELWANNE
Bei Standardtischen ohne Schiebetafelte.



5 | „PUSH-TO-OPEN“-KABELKLAPPE
Schneller Zugang zur variabel bestückbaren Steckdosenleiste.

6 | CPU-HALTER
Kann innen und außen am Gestell montiert werden.

7 | BEDIENFELDER
In zwei Varianten für die motorische Höhenverstellung.



8 | ELEKTRIFIZIERUNGSBUCHT
Mit Bürste und Funktionsschiene zur Aufnahme von Flachbildschirmhaltern. Auch für die Bench geeignet.

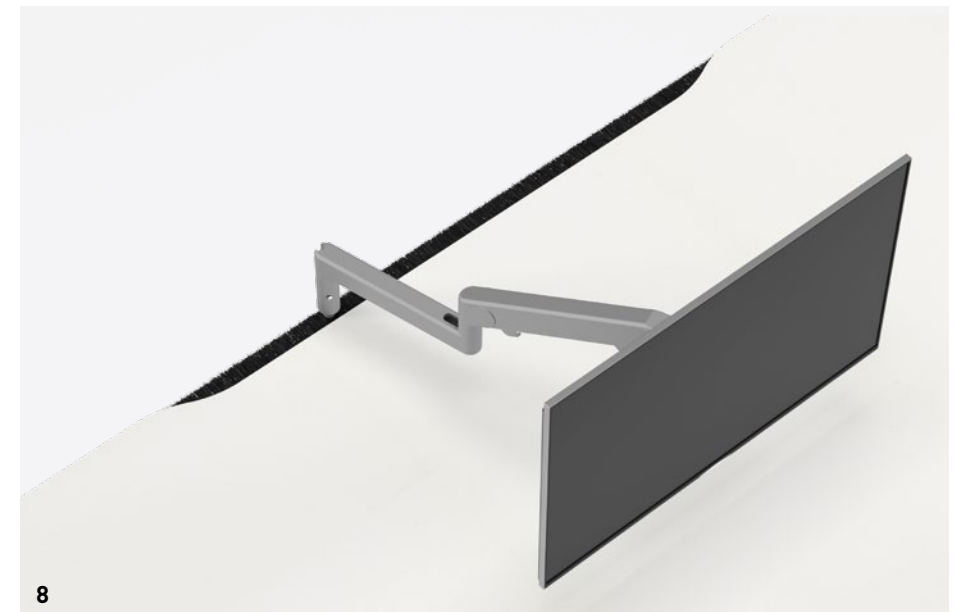
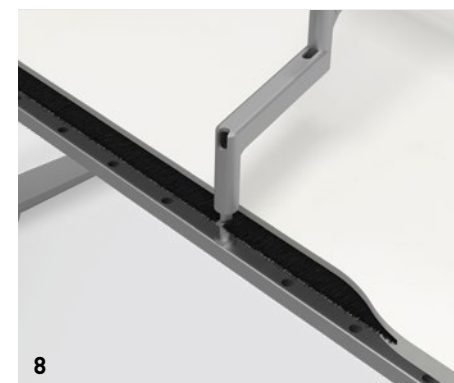

DETAILS BENCH

9 | STABILE PLATTENCLIPS

Für die werkzeuglose Montage der Tischplatte.



9

10 | LEICHTGÄNGIGE SCHIEBEPLATTE

Für einen ergonomisch komfortablen und schnellen Zugriff auf das Kabelmanagement von oben.



10

11 | TISCHTIEFEN

800 mm Tiefe beim asymmetrischen Gestell, 900/1.000 mm Tiefe bei der symmetrischen Variante.



11



11

12 | VARIABLE RÜCKWANDVERBLENDUNG

Als Sichtschutz mit Lochmuster. Wird über den Konsolen befestigt.



12

13 | KLARLACKIERTES GESTELL

Mit sichtbaren Schweißpunkten.



13

14 | EINSTELLBARER GASFEDER-LIFTTISCH

Stromunabhängige Höhenverstellung von 680 bis 1.180 mm für +/-20 kg oder +/-40 kg oder mit individueller Gewichtsvoreinstellung bis 50 kg für Tischtiefe 800 mm oder 900/1.000 mm.



14



14



16

16



15

15 | MITTELPANEEL ALS SICHTSCHUTZ

Das akustisch wirksame Paneel schafft Privatsphäre und schirmt akustisch ab.



16

16 | FUNKTIONALE SEITENVERKLEIDUNG

Wahlweise mit Lochblech oder geschlossen zur Kabelaufnahme.

17 | FLEXIBLES KABELMANAGEMENT

Elektrifizierung über Kabelschlangen zur zentralen Kabelwanne und zum Boden.







17

OBERFLÄCHEN

TISCHOBERFLÄCHEN

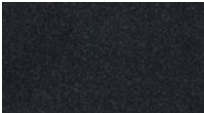
KUNSTSTOFF UNI	KUNSTSTOFF DEKOR	FURNIER	FENIX
 GK Grau	 AA Akazie	 AH Kanad. Ahorn ungebeizt	 7V Fenix schwarz
 GW Grauweiß	 AO Ahorn	 BH Buche ungebeizt	 7M Fenix weiß
 KH Lichtgrau	 ET Eiche natur	 CK Amerik. Kirschbaum	 7J Fenix dunkelgrau
 KT Alufarben	 MB Buche	 EN Eiche natur	 7I Fenix dunkelbeige
 UM Melange	 NM Nussbaum	 SN Amerik. Nussbaum natur	
 WI Reinweiß	 UL Ulme		

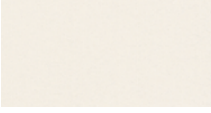
GESTELLFARBEN

PULVER-BESCHICHTUNG METALL	STRUKTUR-LACK
 AL Alufarben	 KSS Schwarz
 AM Anthrazit metallic	
 GC Chrom	
 GK Grau	
 GW Grauweiß	
 KH Lichtgrau	
 KS Schwarz RAL 9011	
 PK Metall natur	
 WI Reinweiß	

PRODUKTÜBERSICHT



Fuß/Gestell		Einzelstisch	Bench
T-Fußgestell, Vierkantröhr		■	■
Abmessungen Einzelstisch			
Breiten	800, 1.000, 1.200, 1.400, 1.600, 1.800, 2.000 mm	■	-
Tiefen	600, 800, 900, 1.000 mm	■	-
Abmessungen Bench			
Breiten	1.600, 1.800, 2.000 mm	-	■
Tiefen	1.680, 1.880 mm	-	■
Höhenanpassungen			
Höhenverstellbar	650 – 850 mm	■	■
Gasfederlift	680 – 1.180 mm mit einstellbarer Nutzlast von 0 bis max. 50 kg (abhängig von Tischgröße) 680 – 1.180 mm für 20/40 kg Nutzlast (+/-10 kg)	<input type="checkbox"/>	-
Elektromotor	650 – 1.250 mm, Zweifach-Teleskop Optional 680 – 1.180 mm, Zweifach-Teleskop	<input type="checkbox"/>	<input type="checkbox"/>
Arbeitsplatten			
Spanplatte	25 mm starke melaminharzbeschichtete Schiebepatte, werkzeugfrei abnehmbar	■	■
Furnier		■	■
Varianten			
	Einzelstische, Verkettung (nur bei höhenverstellbaren Tischen)	■	-
	Teamtische für Benchanlagen	-	■
Elektrifizierung			
Elektrifizierungsbucht	Mit Bürste und Funktionsschiene	<input type="checkbox"/>	<input type="checkbox"/>
Horizontal	Optional möglich mit passender Kabelwanne oder Kabelführungshalter	<input type="checkbox"/>	<input type="checkbox"/>
Vertikal	Zusätzliche vertikale Kabelblende oder Kabelkette	<input type="checkbox"/>	<input type="checkbox"/>
Ausschnitte/Adapter	Bei ausgewählten Plattenformen	<input type="checkbox"/>	-
Schiebepatte	Bei ausgewählten Plattenformen	■	■
Klappwanne, beidseitig klappbar	Optional wählbar bei Tischen ohne Schiebepatte	<input type="checkbox"/>	-
„Push-to-open“-Kabelklappe	Optional „Push-to-open“-Kabelklappe 400 x 166 mm; inkl. Steckdosenhalteblech mit verschraubter 4-fach-Dose (3x Schuko, 1x RJ 45); links oder rechts bei 1.600 – 2.000 mm, mittig bei 1.200 – 1.400 mm	<input type="checkbox"/>	-
Anbauelemente			
3. Ebene	Als Option über Adapter	<input type="checkbox"/>	<input type="checkbox"/>
Seitlich	Anbauplatten, CPU-Halter, Druckerplatte, Seitenverkleidung mit Lochblech oder geschlossen	<input type="checkbox"/>	<input type="checkbox"/>
Nach unten	Rückwandverblendung	<input type="checkbox"/>	-
Verkettung	Als Option möglich über eine Vielzahl unterschiedlich geschnittener Verkettungselemente für 800 mm Tiefe	-	<input type="checkbox"/>
Reling	Tischreling mit Organisationsschiene zur Aufnahme von Organisationselementen oder Flachbildschirmhalter, Stofffüllung, beidseitig organisierbar	<input type="checkbox"/>	-
Tischpaneele	Stoffbezogen und mit akustischer Wirksamkeit	-	<input type="checkbox"/>
Flyby-Paneele	Zur Montage hinter dem Tisch	<input type="checkbox"/>	-

■ Basis Option

Technische Änderungen, Druckfehler und Programmänderungen vorbehalten. Farbabweichungen zu den Originalfarben sind drucktechnisch bedingt.



TENSA.NEXT



KLEIDERBÜGEL
Optional erhältlich.



KOPFSTÜTZE (optional)
Mit einem Handgriff in Höhe, Tiefe und Neigung einstellbar, sorgt sie in jeder Sitzposition für eine entspannte und aufrechte Haltung.



MEHRFACH VERSTELLBAR
Die komfortablen Armlehnen sind höhen-, breiten- und tiefenverstellbar, inkl. schwenkbarer Auflage.

INNOVATIVE MECHANIK
DTS-Synchronmechanik mit individueller Gewichtseinstellung von 45 bis 120 kg.

FUSSKREUZ
Erhältlich in verschiedenen Varianten.

RÜCKENRAHMEN
Mit integriertem Griff zum bequemen Verschieben.

LORDOSENSTÜTZE
Für Polster- und Netzurücken erhältlich. Optional nachrüstbar.

BEWEGLICHER SITZ
Taucht unter der Rückenlehne hindurch.

DETAILS

1 | RÜCKENVARIANTEN
Die komfortable Rückenlehne ist mit Vollpolster, Netz- oder 3D-Gewebe sowie mit geprägtem Rücken erhältlich.



2 | ZWEI LORDOSENSTÜTZEN ZUR AUSWAHL
Die Lordosenstütze mit fixer Wölbung (Bild links) ist höhenverstellbar. Die aufblasbare Variante (Bild rechts) kann in Stärke und Höhe angepasst werden.

3 | SITZNEIGEVERSTELLUNG
Beim Verstellen senkt sich die Sitzfläche ab und richtet das Becken auf, was die Wirbelsäule entlastet.



4 | VERSTELLBARE ARMLEHNE
Die ergonomischen Multifunktionsarmlehnen lassen sich individuell in Höhe und Auflagefläche anpassen.



5 | SPORTIVES DESIGN
Die verstellbare Sitzfläche wird unter der Rückenlehne durchgeführt – so wirkt der Rücken elegant.



6 | DTS-SYNCHRONMECHANIK
unterstützt den synchronen Bewegungsablauf, Gegendruck ist durch Kurbel für Nutzergewichte von 45–120 kg einstellbar.



7 | FUSSKREUZVARIANTEN
Erhältliche Ausführungen: Kunststoff schwarz, Aluminium pulverbeschichtet, poliert, verchromt. Rollen sind für weiche und harte Böden verfügbar.



PRODUKTÜBERSICHT



Technik

Mechanik	DTS-Synchronmechanik (Dynamisches Torsionssystem)	■
Öffnungswinkel	24° (maximal 32°)	■
Synchronverhältnis	1:2	■
Individuelle Gewichtseinstellung	45 bis 120 kg	■
Stufenlose Sitzhöhenverstellung	420 bis 515 mm	■
Sitztiefenverstellung	50 mm, 6 Positionen	■
Sitzneigeverstellung	Proaktiv: Sitz 4°, Rücken 8° Vorneigung	■
Arretierung Rückenlehne	3 Positionen	■
Sitz	Gepolstert	■
Sitztiefenfederung	Ja	■

Rückenlehne

	Netzgewebe	■
	3D-Netzgewebe	■
	Polsterauflage	■
	Streifengeprägter Stoff	■
Lordosenstütze in zwei Varianten	Aufblasbar, höhen- und tiefenverstellbar Fixe Wölbungsstärke, höhenverstellbar	<input type="checkbox"/> <input type="checkbox"/>
Kopfstütze	Höhen- und neigungsverstellbar, wahlweise Leder auch bei Stoffbezug	<input type="checkbox"/>

Armlehnen

4D-Multifunktionsarmlehne	Höhen-, breiten- und tiefenverstellbar, Auflage schwenkbar	■
	Optional mit lederbezogenen Armauflagen	<input type="checkbox"/>

Maße

Sitzhöhe	420 bis 515 mm
Sitzbreite	480 mm
Sitztiefe	390 bis 440 mm
Rückenbreite	500 mm
Rückenhöhe	670 mm
Gesamtbreite inkl. Armlehnen	678 mm
Gesamttiefe	645 mm

Farben

Kunststoffteile	Schwarz
Fußkreuze	Kunststoff schwarz Aluminium (2 Varianten Ausleger) Pulverbeschichtet, Alu poliert oder Chrom

Rollen (Teppich- oder Hartboden)	Schwarz
----------------------------------	---------

■ Basis □ Option

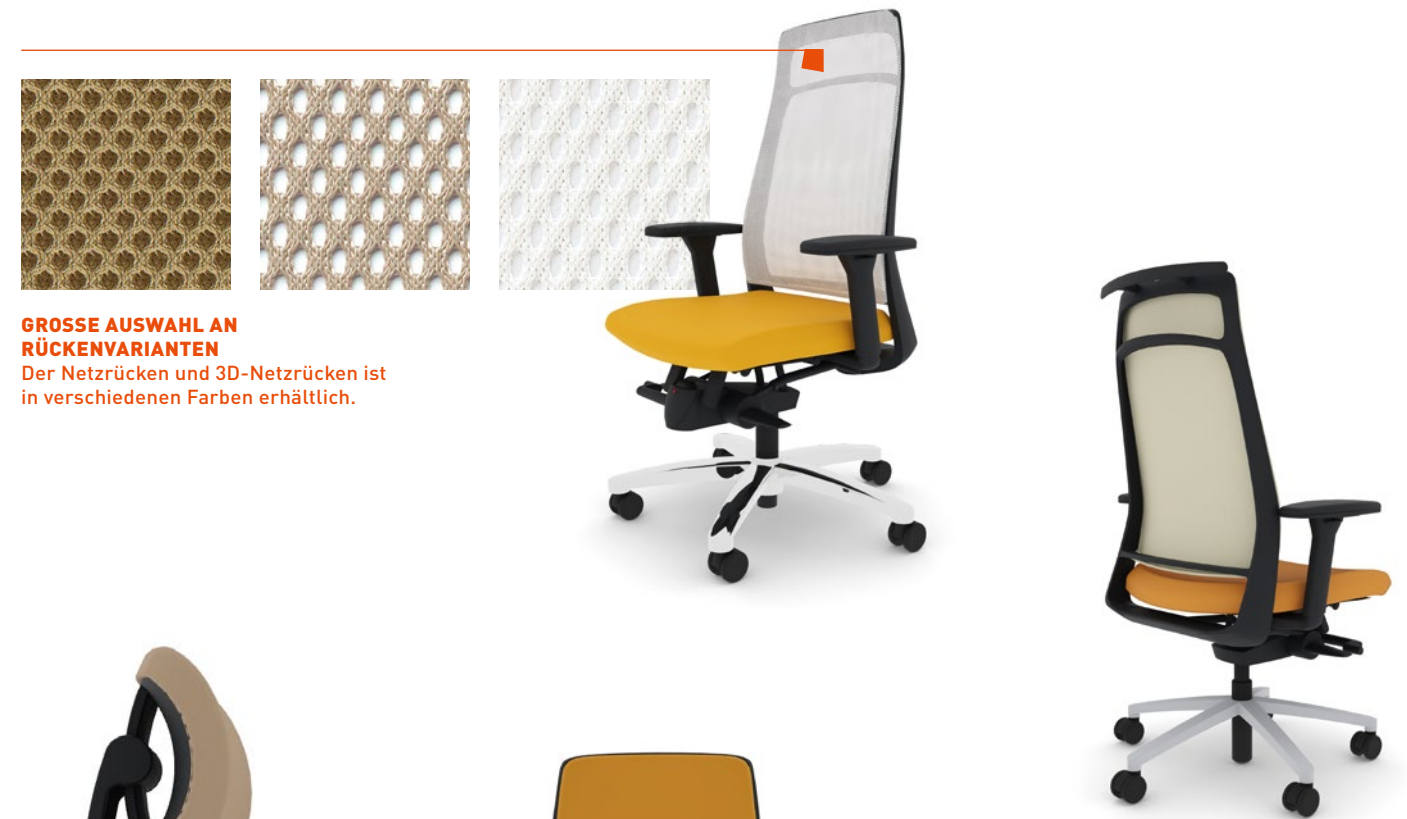

GROSSE AUSWAHL AN RÜCKENVARIANTEN
Der Netzrücken und 3D-Netzrücken ist in verschiedenen Farben erhältlich.



INDIVIDUELLE STOFFAUSWAHL
Materialien sind in vielen Farben und Texturen, passend zur Corporate Identity, lieferbar.



LAMIGA

NACKENSTÜTZE (optional)
In Höhe, Tiefe und Neigung einstellbar. Sie sorgt in jeder Sitzposition für eine entspannte und aufrechte Haltung.



KLEIDERBÜGEL
Optional erhältlich.

ARMLEHNEN
Individuell anpassbar in Höhe, Breite und Tiefe. Schultern und Nackenmuskulatur werden entlastet. Die Auflage ist schwenk- und arretierbar.

ÖFFNUNGSWINKEL
Maximaler Sitzkomfort durch vier einstellbare Positionen.

SYNCHRONMECHANIK
Synchrone Bewegung von Sitz und Rückenlehne.



ERGO-DISC
Für stufenlos einstellbare Rückenlehne, regelt den Gegendruck.

LORDOSENSTÜTZE
Zur Stabilisierung des Rückens vielfältig verstellbar.

GEWICHTSEINSTELLUNG
Die Schnellverstellung ermöglicht eine Gewichtseinstellung in nur 3 Umdrehungen von leicht (45 kg) auf schwer (150 kg).

DETAILS



1

3 | VIELSEITIGE ARMLEHNE
Die 4D-Multifunktionsarmlehne hat verschiedene Verstellmöglichkeiten und eine Arretierung der Armauflage, um ungewolltes Verstellen zu vermeiden.

4 | VARIABLER ÖFFNUNGSWINKEL
Der Öffnungswinkel von 24° lässt sich auch auf 0°, 8° und 16° begrenzen.



2

1 | ZWEI VARIANTEN
Rückenlehne jeweils mit schwarzer Kunststoffschale, optional mit Nackenstütze.

2 | RÜCKENLEHNE PER ERGO-DISC VERSTELLBAR

Die ERGO-DISC regelt den Gegendruck der flexiblen Rückenlehne.



3



4



5



5



6

5 | VERSTELLBARE LORDOSENSTÜTZE
Die Unterstützung des unteren Rückens in Höhe und Tiefe verstellbar und bietet im Lendenwirbelbereich zusätzlichen Halt.

6 | ABSENKBARE SITZVORDERKANTE
Die flexible Sitzvorderkante senkt sich bei Gewichtverlagerung ab und fördert so die Durchblutung der Beine.



7



7

7 | FUSSKREUZVARIANTEN

Die Fußkreuze sind in Stahl oder Aluminium mit verschiedenen Oberflächen erhältlich.

GETESTET
FÜR PERSONEN
BIS 150 KG

designed by

ITO® DESIGN

PRODUKTÜBERSICHT



Technik	
Mechanik	Synchronmechanik <input checked="" type="checkbox"/>
Öffnungswinkel	24° <input checked="" type="checkbox"/>
Synchronverhältnis	1:2,3 <input checked="" type="checkbox"/>
Individuelle Gewichtseinstellung	45 bis 150 kg <input checked="" type="checkbox"/>
Stufenlose Sitzhöhenverstellung	420 bis 520 mm <input checked="" type="checkbox"/>
Sitztiefenverstellung	Um 50 mm, 6 Positionen <input checked="" type="checkbox"/>
Sitzneigeverstellung	4° Vorneigung <input checked="" type="checkbox"/>
Begrenzung Öffnungswinkel	In 4 Stufen: 0°, 8°, 16°, 24° <input checked="" type="checkbox"/>
Sitzpolster	Schaumstoff <input checked="" type="checkbox"/>
Sitztiefenfederung	Ja <input checked="" type="checkbox"/>

Rückenlehne	
	Kunststoffschale mit Polster <input type="checkbox"/>
ERGO-DISC	Flexibilität der Rückendrehbewegung stufenlos einstellbar <input type="checkbox"/>
Lordosenstütze	Schukra®, in Höhe und Wölbung verstellbar <input type="checkbox"/>
Nackenstütze	In Höhe, Neigung und Tiefe verstellbar <input type="checkbox"/>

Armlehnen	
4D-Multifunktionsarmlehne	Höhen-, breiten- und tiefenverstellbar, Auflage schwenk- und arretierbar (werkzeuglos) <input type="checkbox"/>
	Optional mit lederbezogenen Armauflagen <input type="checkbox"/>

Maße	
Sitzhöhe	420 bis 520 mm <input checked="" type="checkbox"/>
Sitzbreite	475 mm <input checked="" type="checkbox"/>
Sitztiefe	400 bis 450 mm <input checked="" type="checkbox"/>
Rückenbreite	455 mm <input checked="" type="checkbox"/>
Rückenhöhe	605 mm <input checked="" type="checkbox"/>

Farben	
Rücken- und Sitzschale	Schwarz <input checked="" type="checkbox"/>
Rückenträger	Schwarz <input checked="" type="checkbox"/>
ERGO-DISC	Wie Farbe Rückenträger, Zierring Chrom <input checked="" type="checkbox"/>
Mechanikschwinge	Schwarz/alufarben/Anthrazit metallic <input checked="" type="checkbox"/>
	Alu poliert/Chrom <input type="checkbox"/>
Armlehnen	Schwarz <input type="checkbox"/>
	Armlehenträger schwarz <input checked="" type="checkbox"/>
	Alu poliert/Chrom <input type="checkbox"/>
Fußkreuze	Stahl mit Kunststoffabdeckung schwarz <input checked="" type="checkbox"/>
	Aluminium, flache Ausleger schwarz/alufarben/Anthrazit metallic <input checked="" type="checkbox"/>
	Alu poliert/Chrom <input type="checkbox"/>
Rollen (Teppich- oder Hartboden)	Schwarz bzw. schwarz/grau, 60 mm Durchmesser <input checked="" type="checkbox"/>

■ Basis □ Option



Apothekerschrank
Anspruchendes Design, gut organisiertes Innenleben. Jetzt auch mit Kleiderhaken erhältlich.



reddot award 2018
winner



K+N BALANCE.CHAIR
Der patentierte Bürodrehstuhl verwandelt sich mit wenigen Handgriffen blitzschnell in eine Stehhilfe.



QUICK.II
Gesunde Unterstützung – einfach aus dem Stand.



Podeste
Flexible Module für den kreativen Austausch.



NET.WORK.PLACE Organic
Modulare Polster Elemente für Empfangs- und Kommunikationsbereiche.



NET.WORK.PLACE
Modulare und vielfältig einsetzbare Polster Elemente für Rückzugsbereiche, Relax-Areas und Empfang.



Als führende Marke im Bereich Büromobiliar und Raumsysteme entwickelt König + Neurath Lösungen für individuelle Arbeitskulturen.

König + Neurath begleitet gemeinsam mit dem Fachhandel seine Kunden entlang des gesamten Prozesses der Bürogestaltung. Mit differenzierenden Stilwelten, formbewusstem Mobiliar und digitalen Lösungen ermöglicht das 1925 gegründete Familienunternehmen, den Wandel der Arbeitswelt erfolgreich mitzugestalten.

Deutschland

König + Neurath AG
Industriestraße 1-3
61184 Karben
T +49 6039 483-0
info@koenig-neurath.de

Great Britain

K + N International Ltd.
52 Britton Street
London EC1M 5UQ
T +44 20 74909340
info@koenig-neurath.co.uk

Nederland

König + Neurath Nederland
Beethovenstraat 530
1082 PR Amsterdam
T +31 20 4109410
info@konig-neurath.nl

France

König + Neurath AG
53, rue de Châteaudun
75009 Paris
T +33 1 44632393
info@koenig-neurath.fr

Schweiz

König + Neurath (Schweiz) GmbH
St. Gallerstrasse 106 d
CH-9032 Engelburg / St. Gallen
T +41 52 7702242
info@koenig-neurath.de

Österreich

König + Neurath AG
Gonzagagasse 1 / Morzinplatz
1010 Wien
T +43 676 4117512
info@koenig-neurath.de

