

# brunner ::



office . conference

fina conference . fina flex . fina fold . finasoft

Vielfalt ist Programm:

Hochwertige Möbel für Büro und Konferenz

Design: Wolfgang C.R. Mezger

## **fina conference:**

### **Der Konferenztisch der Extraklasse – modular aufgebaut und klassisch im Design.**

Jede Konferenz ist anders, das Tischsystem bleibt. Mit dieser zeitlos schönen Serie lassen sich nicht nur verschiedenste Tischkonfigurationen, sondern vor allem auch Einzeltische mit Mittel- oder Vierfachsäule erstellen. Gestelle und Tischplatten können je nach Gestaltungskonzept und Platzbedarf individuell kombiniert werden und bilden dabei immer eine optische Einheit. Sie bieten vielen Personen Platz und lassen sich auf den Raum und die Personenzahl genau ausrichten, hierfür sind sehr große Plattenlängen möglich. Die modular aufgebauten Fußausleger gibt es in verschiedenen Ausführungen. Ob mit T-Fuß, mit oder ohne Zarge oder Y-Fuß mit Zarge – sie überzeugen durch ihr weiches, rundes Design, das zugleich auf das Wesentliche reduziert ist. Dies wird unterstrichen durch die optisch feinen Tischplatten mit einer sichtbaren Kante von nur 10 mm Stärke.

Design: Wolfgang C.R. Mezger

- Vielfältig kombinierbar
- Sehr große Tischformate möglich
- Perfekte Medienintegration
- Klassisch im Design, passend zu finasoft
- Auch ansprechende Stehtischvarianten erhältlich



fina conference 6924/8 . ray 9206/A

## Anwendungsbereich

### office . conference

Gestelle und Tischplatten können je nach Gestaltungskonzept und Platzbedarf individuell kombiniert werden und bilden dabei immer eine optische Einheit.

## Modellübersicht

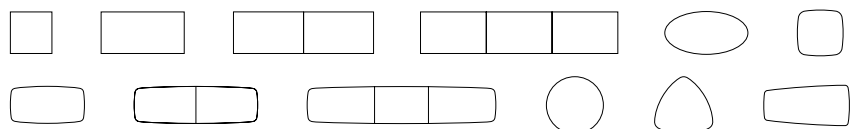
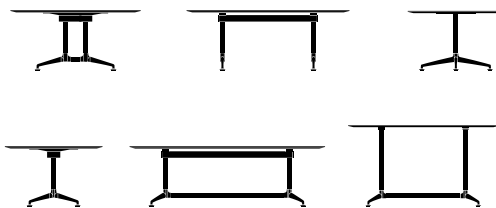
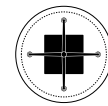



Die Tischplatten gibt es in vielen verschiedenen Formen und mit Oberflächen in HPL, Eiche oder amerikanischem Nussbaum. Im Zusammenhang mit dem abklappbaren, horizontalen Kabelkanal aus extrudiertem Aluminium ergeben sich vielfältige Verkabelungsmöglichkeiten. Verschiedene vertikale Kabelkanallösungen, fix und flexibel, ergänzen das bis ins Detail durchdachte Kabelmanagement. So sorgt fina conference für Ordnung und Sicherheit.



**Reduzierte Kabelklappe aus Leder** in passendem Farbton zu gewählten Konferenzsesseln.



**Kabelklappen und -durchlässe** machen die Elektrifizierung weitgehend unsichtbar.

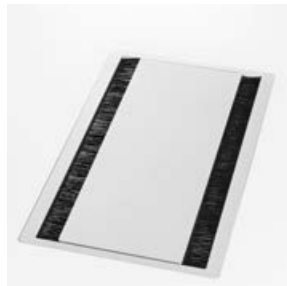

Offen nach allen Seiten: Die innovative Kabelklappe ermöglicht den Kabelaustritt nach beiden Seiten.



**Vertikale Kabelführung**  
Für jede Serie gibt es passendes Zubehör, um Kabel sauber am Tischbein entlangzuführen.



**Horizontale Kabelführung**  
Verschiedene unter der Tischplatte angebrachte Kabelkanäle können auch größere Kabelmengen aufnehmen.

# Hohe Stabilität, viel Beinfreiheit.

Die extra große runde Tischplatte ruht auf einem Viersäulengestell aus polierten Aluminium-Druckgussauslegern und verchromten Stahlrohrsäulen. Damit ist der Tisch besonders stabil und bietet dennoch rundum viel Beinfreiheit.



**6965/0**



**6910/0**  
T-Fuß ohne Zarge



**6963/0**



**6912/0**  
mit T-Fuß und Zarge



**6961/1**



**6914/0**  
mit Y-Fuß und Zarge



**6914/0**  
mit Y-Fuß, Zarge  
und Doppelsäule







# Durchdachte Funktionalität schafft Raum für das Wesentliche.

Ein wichtiges Merkmal von fina conference: der modulare Aufbau des Gestells. Er macht die vielfältigen Varianten erst möglich. Auch die Tischplatten gibt es in vielen verschiedenen Formen – von kreisrund über ellipsenförmig bis hin zu rechteckig. Als Oberfläche stehen robustes HPL oder Furniere in Eiche oder Amerikanischem Nussbaum zur Auswahl. Besonders filigran wirkt die Tischplatte mit der abgeschrägten CRK-Kante.



## **CRK-Kante**

Die abgeschrägte Kante verleiht der Tischplatte eine filigrane Anmutung.

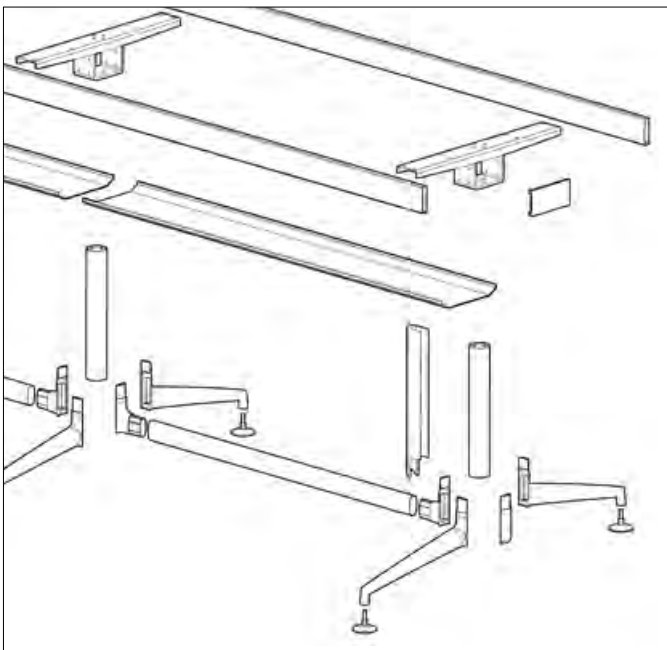

**Das Prinzip**  
von fina conference  
ist der modulare  
Aufbau des Gestells.





## Vielfältig kombinierbar. Das hochwertige Konferenzsystem für jeden Anlass.

fina conference ist der perfekte Begleiter für Konferenzen – klassisch im Design und ausgesprochen vielseitig. Wahlweise gibt es das Gestell mit ein, zwei oder vier Säulen. Der modular aufgebaute Fußausleger ist als T- und Y-Fuß erhältlich. Auch sehr große Tischformate sind möglich. Je nach Platzbedarf lassen sich Gestelle und Tischplatten vielfältig kombinieren. fina conference ist zudem mit allem ausgestattet, was man zur optimalen Medienintegration braucht, und passt perfekt zur Serie finasoft.

Mit fina conference sind auch extrem große Tischformate möglich. So können bis zu 20 Personen an einem Tisch Platz nehmen.





Mit fina conference lassen sich je nach Anforderung vielfältige Tischformationen bilden: ob U-Form, Rechteck, Softquadrat oder Quadrat. Auch Sonderformen sind möglich: z.B. Wankel- oder Tropfenform.

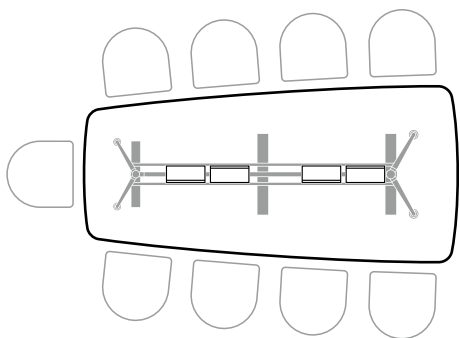

Tropfenform  
6944/9

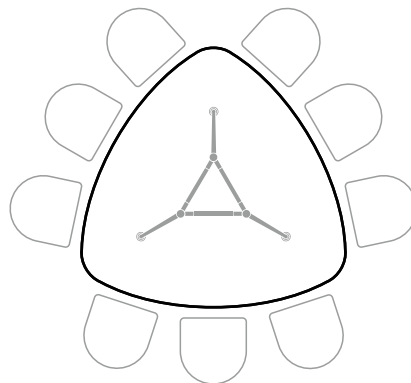

Wankelform  
6971/9

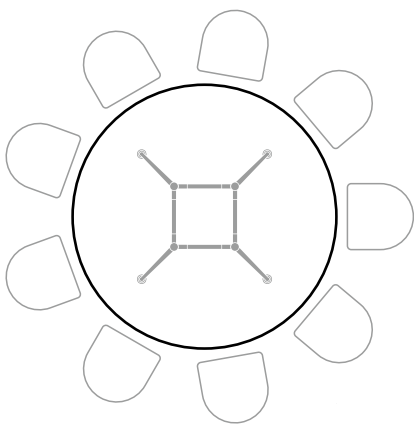

Kreis  
6961/1

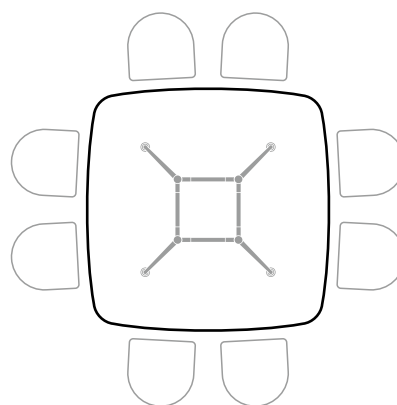

Softquadrat  
6965/0

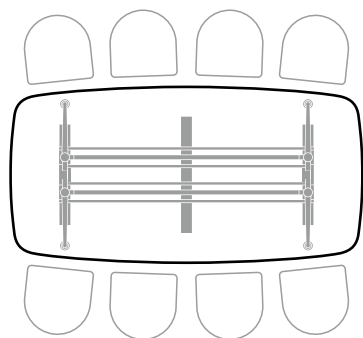

Superellipse  
6922/8

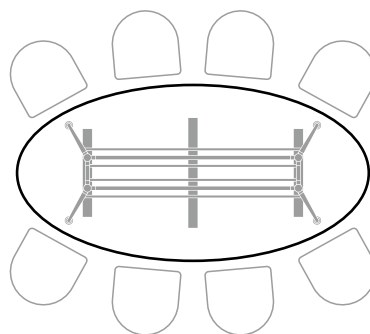

Ellipse  
6934/6

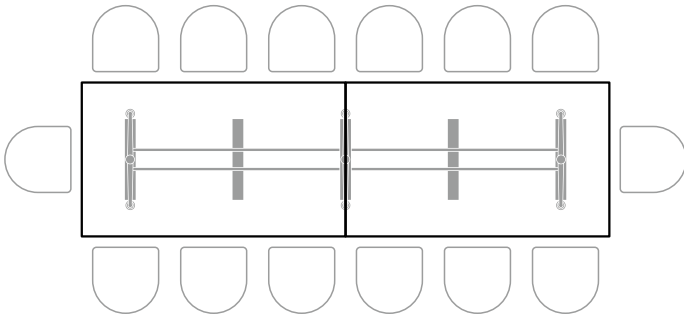

Rechteck (2 Tischplatten)  
6910/0

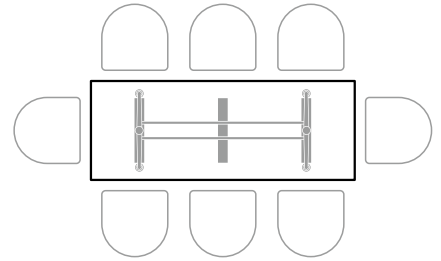

Rechteck  
6910/0

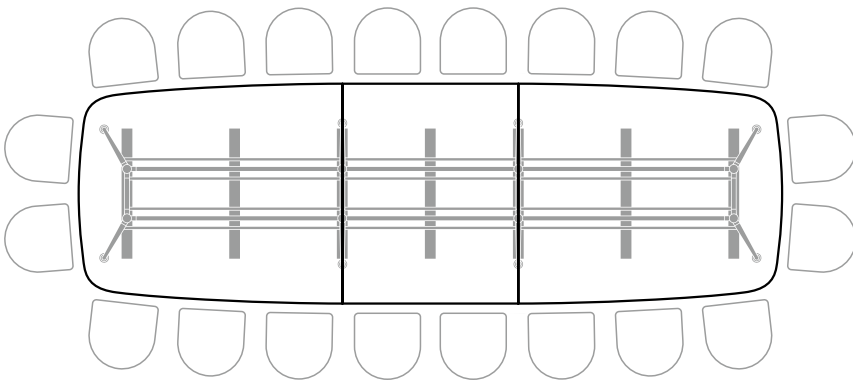

Superellipse (3 Tischplatten)  
6924/8

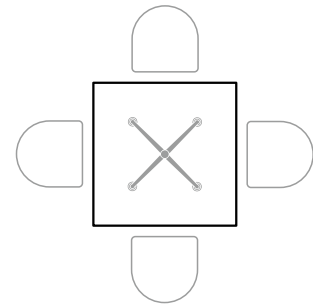

Quadrat  
6963/0





## Hier trifft man sich gern. fina conference Stehtisch.

Der hochwertige Stehtisch erweitert konsequent die vielfältigen Möglichkeiten des Tischprogramms fina conference. Denn er bietet den optimalen Platz für kurze Meetings im Stehen. Das fördert die Kommunikation bei der Arbeit und verbessert die Ergonomie am Arbeitsplatz. Durch ein Angebot an verschiedenen Gestellen, Tischplatten oder Sonderformen gibt dieser Stehtisch immer die passende Antwort auf die unterschiedlichsten Anforderungen oder Raumsituationen. Und dass sich Medien optimal integrieren lassen versteht sich bei fina conference von selbst. Ergänzend bieten sich als perfekte Begleiter des Tisches Barhocker an. Oder für höchsten Sitzkomfort: die passenden fina Barhocker mit ergonomisch geformter Formholzschale auf einem stabilen Vierfuß-Stahlrohrgestell.



## **fina flex:**

### **Klasse für jede Konferenz.**

Das modulare Konferenztischprogramm fina flex besticht durch das raffinierte Zusammenspiel eleganter Formen, filigraner Leichtigkeit und überzeugender Stabilität. Zwischen eigenständigem Designstatement und großer Anpassungsfähigkeit an Raum und Situation. Und es harmoniert perfekt mit den hochwertigen Sesseln der Serie finasoft sowie mit dem erfolgreichen Programm fina conference.

Design: Wolfgang C.R. Mezger

- Elegantes Design, perfekt passend zu den Stühlen der Serie finasoft
- Vielfältig kombinierbar durch den modularen Aufbau
- Durch Einhand-Mechanismus bestens geeignet für häufigen, werkzeuglosen Auf- und Abbau
- Passende Lagerwagen für Tischbeine und Platten
- Geringes Gewicht / spezielle Leichtbauplatte mit abgeschrägter CRKL-Kante
- Hohe Standsicherheit durch Verbindungs-Mechanik aus Aluminium-Druckguss
- Perfekte Medienintegration durch abklappbare und werkzeuglos abnehmbare Kabelkanäle
- Horizontale und vertikale Kabelführung ist möglich
- Durchdachte Führung der Kabel durch die Verbindungselemente der Tischplatten



fina flex 7951/4 . 7901 . finasoft 6722/A

## Anwendungsbereich

### office . conference

Das System bietet eine umfangreiche Palette von Tischplatten mit verschiedenen Kantenvarianten in unterschiedlichen Formen und Größen. Doch welche Form die Konfiguration auch hat – fina flex bleibt immer leicht und elegant.

## Modellübersicht

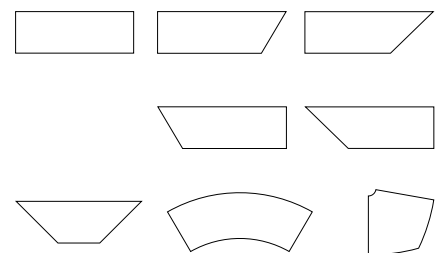



# Vielfalt ist Programm.

Das modulare, umfangreiche System erlaubt die Gestaltung unterschiedlichster Tischformationen – ob für vier oder vierzig Konferenzteilnehmer, ob in kleinen oder großen Räumen. Dazu bietet das System eine umfangreiche Palette von Tischplatten mit verschiedenen Kantenvarianten in unterschiedlichen Formen und Größen. Doch welche Form die Konfiguration auch hat – fina flex bleibt immer leicht und elegant.

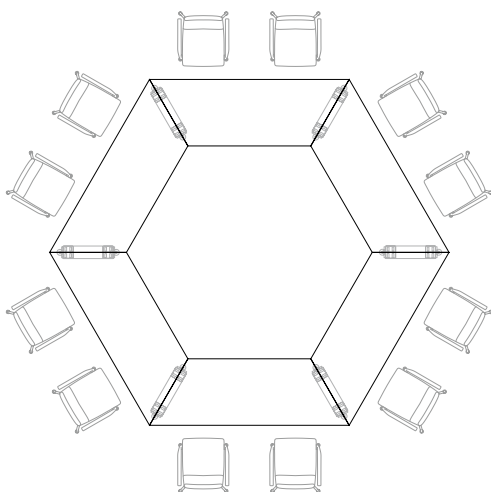
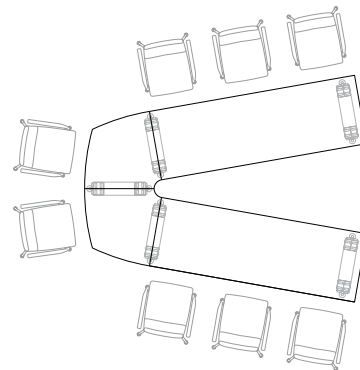
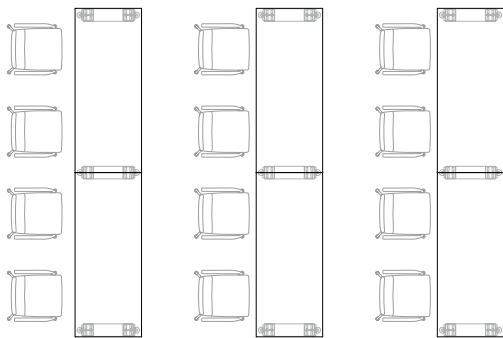

Das Verbindungselement eines Tischbeins nimmt beide Platten auf und verriegelt sie fest miteinander. Im verriegelten Zustand krallen sich die Finger der Verbindungselemente in Metallplatten, die in die Tischplatte eingelassen sind. Durch die Mechanik lassen sich zwei Tischplatten ohne Werkzeug verbinden oder trennen.





## In jeder Hinsicht überzeugend.

Alle Seminare und Konferenzen fordern ihre ganz eigene Sitzordnung. Die zeitlos schöne Serie fina flex bietet durch unterschiedlichste Tischkonfigurationen immer die passende Lösung. Schnell und leicht lassen sich dazu die Gestelle und Tischplatten je nach Gestaltungskonzept und Platzbedarf kombinieren und verändern. Dabei garantiert das klare, reduzierte Design, dass fina flex immer eine optische Einheit bildet – ob am runden Tisch oder im Auditorium.



Optionaler Sichtschutz: Die 40 cm hohen Blenden sind blitzschnell werkzeuglos montiert und stoßsicher verriegelt. Die Oberflächen können passend zu den Tischplatten gewählt werden.

Durch abgeschrägte CRKL-Kanten wirkt die Leichtbau-Tischplatte noch filigraner.





**„Zwei Platten,  
ein Bein.“**  
Einfache, werkzeu-  
glose Montage der  
Tischbeine und  
gleichzeitige  
Verbindung zweier  
Tischplatten.



**Vertikale Kabelfüh-  
rung:** Magnetische  
Alu-Profile führen die  
Kabel am Tischbein  
entlang.



**Horizontale Kabel-  
führung:** Werkzeuglos  
abnehmbare und  
abklappbare Kabel-  
kanäle unter der  
Tischplatte nehmen  
selbst größere Kabel-  
mengen auf.



**Kabelklappen  
und -durchlässe**  
machen die  
Elektrifizierung  
weitgehend  
unsichtbar.



**Transport- und  
Lagerwagen**  
für Beine sowie  
für Platten  
vereinfachen und  
beschleunigen  
Umbau und  
Lagerung.

## **fina fold:**

### **Der innovative Staffeltisch, der Zeit, Platz und Mühe spart.**

fina fold ist perfekt für spontan anberaumte Meetings, Seminare und Konferenzen. Der Staffeltisch lässt sich zügig und mühelos mit nur einer Hand aufklappen. Bei großen Tischformaten wird das Auf- und Zuklappen zudem mit einer Gasdruckfeder unterstützt. Seine großen, feststellbaren Rollen überwinden leichtfüßig kleine Unebenheiten und sorgen für sicheren Stand. So lassen sich innerhalb kürzester Zeit flexible Tischanordnungen erstellen. Und wenn fina fold gerade nicht im Einsatz ist? Dann lässt er sich dank des flachen Fußauslegers besonders platzsparend staffeln. Im Design ist er der ideale Begleiter zu den Konferenzsystemen fina conference und fina flex.

Design: Wolfgang C.R. Mezger

- Platzsparend staffelbar dank flacher Fußausleger aus poliertem Aluminium-Druckguss
- Ein- oder Doppelsäulengestell aus verchromtem Rundstahlrohr
- Mit einer Hand hochklappbare Tischplatte
- Bei großen Tischformaten Unterstützung des Auf- und Zuklappens durch Gasdruckfeder
- Plattenoberfläche in HPL oder Eichenfurnier
- Plattenunterseite wie -oberseite
- Mit vier großen, feststellbaren Rollen
- Passend zu den Konferenzsystemen fina conference und fina flex



fina fold 6990

## Anwendungsbereich

### office . conference

Leicht zu bedienen und platzsparend staffelbar – das ist fina fold. Der Staffeltisch ist perfekt für alle spontan anberaumten Veranstaltungen. Seine großen, feststellbaren Rollen sorgen für sicheren Stand.

## Modellübersicht





fina fold 6991

## Der ästhetische Staffeltisch mit hoher Einsatzbereitschaft.

fina fold ist innerhalb kürzester Zeit einsatzbereit. Selbst in großen Tischformaten mit Doppelsäulengestell ist der Staffeltisch einhändig zu bedienen – dank der integrierten Gasdruckfeder. Sie spart Kraft und sorgt für die nötige Fallsicherheit. Ist fina fold gerade nicht im Einsatz, lässt er sich besonders platzsparend lagern. Mit seiner Plattenunterseite in A-Qualität sieht er auch dabei sehr gut aus.



**6990** Die großen Rollen sorgen für einen sicheren Stand und überwinden auch kleine Unebenheiten.



fina fold 6990

Innere Werte:  
In der Ausführung mit Doppelsäule unterstützt eine integrierte Gasdruckfeder das Auf- und Zuklappen der Tischplatte.

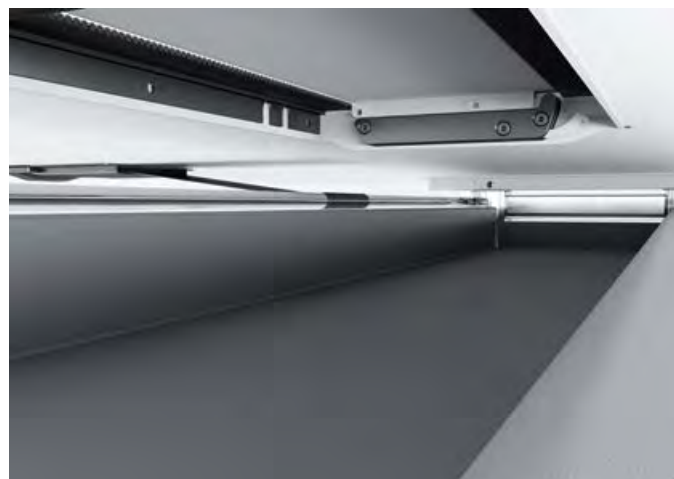

## **finasoft:**

### **Schlanke, komfortable Sessel – als Drehstuhl, Konferenzsessel und Freischwinger.**

Extrem schlank im Design, mit hervorragenden Komforteigenschaften: Das ist finasoft, erhältlich als Drehstuhl, Konferenzsessel oder Freischwinger. Er überträgt die schlanke fina Gestaltungslinie auf den Konferenzbereich – und überzeugt dabei durch unkomplizierten Komfort. Schon die Basisversion bietet dank innovativer dynamischer Federstahl-Schwinge ein angenehm federndes Sitzgefühl. Optional sorgt unter anderem eine besondere Neigungsmechanik für gesundes, aktives Sitzen.  
Design: Wolfgang C.R. Mezger

- Leichte Formensprache, hoher Sitzkomfort
- Repräsentative Anmutung
- Als Drehstuhl und Freischwinger – auch mit hoher Lehne
- Hochwertige Ausführung mit innovativen Details
- Intelligent einfacher Komfort durch dynamische Federstahl-Schwinge oder Neigungsmechanik
- Harmonisch aufeinander abgestimmte Alu-Gussteile
- Passend zu den Tischsystemen fina conference, fina flex, fina fold, torino, state, spira



finasoft 6758/A

Anwendungsbereich

office . conference

Schlank, komfortabel, funktionell – und sehr repräsentativ: finasoft eignet sich hervorragend für den Konferenzraum und für das anspruchsvolle Büro.

Modellübersicht

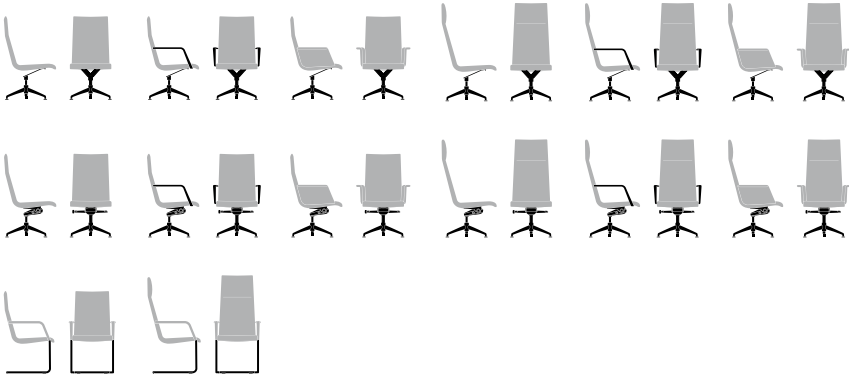

## Präsenz im Konferenzraum.

Ideal für einen ansprechenden Auftritt: Der schlanke Konferenzsessel finasoft überzeugt in Form und Funktion – und repräsentiert eine anspruchsvolle Haltung. Hochwertig verarbeitet, mit Alu-Druckguss-Gestell und einer Vollpolster-Schale, wahlweise mit Stoff- oder Lederbezug. Komfortabel in allen Versionen: Seine ergonomisch geformte Sitzschale aus Buchenschichtholz ist gleichzeitig flexibel und stabil. Darüber hinaus sorgen – je nach Modell – Federstahl-Schwinge mit Dämpfungselementen oder Neigungsmechanik und optionale Gewichtseinstellung für gesundes, aktives Sitzen. finasoft passt außerdem perfekt zu den Tischsystemen fina conference, fina flex, fina fold, torino, state und spira.

finasoft – das ist  
schlankes Design  
mit viel Komfort.  
Auch als Hoch-  
lehner erhältlich.







## Flexibilität fürs Office.

Nicht nur im Konferenzraum, auch im Büro ist finasoft die schlanke Lösung für hohe Ansprüche. Erhältlich ist der bequeme Konferenzsessel als Drehstuhl mit einem hochwertigen Standfuß aus Alu-Druckguss in drei verschiedenen Gestellvarianten: Die beiden Versionen mit Federstahl-Schwinge bieten eine angenehm gedämpfte dreidimensionale Wippbewegung, es gibt sie mit Höhenverstellung oder Rückstellautomatik. Und das dritte Modell, wahlweise mit oder ohne Rollen, verfügt über eine Neigungsmechanik der Rückenlehne – die durch eine Gewichtsmechanik individuell auf das Körpergewicht des Nutzers eingestellt werden kann, von circa 45 bis 120 kg.

Der Vierfuß-Ausleger unterstreicht das schlanke Design und entspricht dabei allen Sicherheitsanforderungen (DIN-EN 1335 genehmigt).



finasoft 6734/AG





## Komfort fürs Meeting.

Der attraktive Freischwinger komplettiert die Produktserie finasoft für den gehobenen Arbeits- und Konferenzbereich. Der schlanke Büro- und Konferenzsessel ist auch als Hochlehner erhältlich und seine ergonomisch geformte Sitzschale bietet selbst bei längeren Besprechungen höchsten Komfort. Für ausgewählte Modelle gilt ein zusätzliches Extra: Nach dem Meeting lassen sich die Freischwinger sogar bequem stapeln – bis zu vier Stühle übereinander.



finasoft 6756/A . torino 9471/0

## Die exklusive Alternative. finasoft Freischwinger mit breiter Armlehne.

Die breite, sehr bequeme und repräsentative Armauflage in Form einer Ellipse macht diesen hochwertigen Konferenzsessel zu etwas ganz Besonderem unter den verschiedenen finasoft Freischwingern. Formvollendet wird dieser elegante, in wertvollem Leder gepolsterte Sessel durch die verchromte Abschlusskappe der komfortablen Armlehnen.







6722/A  
mit Kissen-  
polsterung



6722



6722/A



6722/AG



6732



6732/A



6732/AG

**finasoft . Konferenzsessel**

Federstahlschwinge, mit Elastomer-  
dämpfung, Standsäule höhen-  
verstellbar, ohne Rückstellautomatik,  
Fußkreuz, mit vier Auslegern,  
Aluminium poliert, Rollen, ergonomisch  
geformte Vollpolsterschale, Armlehnen  
aus Aluminium-Druckguss, Armauf-  
lagen in Leder gepolstert, mit  
geschlossenen vollgepolsterten  
Armlehnen oder ohne Armlehnen

**finasoft . Konferenzsessel**

Federstahlschwinge, mit Elastomer-  
dämpfung, Standsäule drehbar,  
nicht höhenverstellbar, mit Rückstell-  
automatik, Fußkreuz, mit vier Auslegern,  
Aluminium poliert, Kunststoffgleiter,  
ergonomisch geformte, vollgepolsterte  
Hochlehnerschale, Armlehnen aus  
Aluminium-Druckguss, Armauflagen in  
Leder gepolstert, mit geschlossenen  
vollgepolsterten Armlehnen oder ohne  
Armlehnen





6752/A



6754/A



6756/A



6758/A



6724



6724/A



6724/AG



6734



6734/A



6734/AG

**finasoft . Konferenzsessel**  
 Freischwingergestell verchromt,  
 stapelbar (bis zu vier Stühle),  
 ergonomisch geformte Vollpolster-  
 schale, Armauflagen in Leder

**finasoft . Konferenzsessel**  
 Mechanik mit Gewichtseinstellung,  
 Fußkreuz, mit vier Auslegern,  
 Aluminium poliert, Standsäule drehbar,  
 nicht höhenverstellbar, mit Rückstell-  
 automatik, ergonomisch geformte  
 Vollpolsterschale, Armlehnen aus  
 Aluminium-Druckguss, Armauflagen  
 in Leder gepolstert; mit geschlossenen  
 vollgepolsterten Armlehnen oder  
 ohne Armlehnen

**finasoft . Konferenzsessel**  
 Mechanik mit Gewichtseinstellung,  
 Fußkreuz, mit vier Auslegern,  
 Aluminium poliert, Standsäule drehbar,  
 höhenverstellbar, ohne Rückstell-  
 automatik, poliert, mit Rollen,  
 ergonomisch geformte, vollgepolsterte  
 Hochlehnerschale, Armlehnen aus  
 Aluminium-Druckguss, Armauflagen  
 in Leder gepolstert; mit geschlossenen  
 vollgepolsterten Armlehnen oder  
 ohne Armlehnen

- **T-Fuß-Gestell** verschraubt
  - Fußausleger in Aluminium-Druckguss poliert
  - Standsäule Rundstahlrohr verchromt
  - Brücke Flachstahl pulverbeschichtet schwarz
  - Obere Traversen Rechteckrohr pulverbeschichtet schwarz
  - Verstellgleiter verchromt
  - Unmontiert
  - Verschiedene Platten- und Kantenausführungen möglich
- Plattenoberfläche HPL, optional mit Eichenfurnier längsfurniert, gebeizt nach Eiche Hauskollektion oder amerikanisch Nussbaumfurnier längsfurniert, stumpfmatt lackiert
  - Für Tischbreite ab 140 cm nur als Doppelsäule ausgeführt
  - Vielfältige Optionen zur Elektrifizierung und Kabelführung für alle Anforderungen des modernen Medienmanagements
  - *Geschmacksmusterschutz*



Design: Wolfgang C.R. Mezger

Modell	<b>6910/0   6920/8</b>	
Tischplatte	<b>Spantischlerplatte</b>	<b>MDF-Platte</b>
Kante	ABS/BK	CRK*
Tischhöhe in cm	74	74
Plattenstärke in mm	30	30

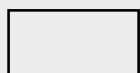

Plattenform	<b>Rechteck 6910/0</b>	<b>Superellipse 6920/8</b>	
Maße in cm	1 Tischplatte   Anzahl Personen: 200 x 90   6 240 x 90   8 320 x 90   10** 200 x 100   6 240 x 100   8 320 x 100   10** 200 x 120   6 240 x 120   8 320 x 120   10** 320 x 140   10** 320 x 160   10**  2 Tischplatten   Anzahl Personen: 400 x 90   12 480 x 90   14 400 x 100   12 480 x 100   14 400 x 120   12 480 x 120   14 400 x 140   12 480 x 140   14 400 x 160   12 480 x 160   14	3 Tischplatten   Anzahl Personen: 560 x 90   16 640 x 90   18 560 x 100   16 640 x 100   18 560 x 120   16 640 x 120   18 560 x 140   16 640 x 140   18 560 x 160   16 640 x 160   18	1 Tischplatte   Anzahl Personen: 240 x 100/120   8 320 x 100/120   10** 320 x 115/140   10** 320 x 125/160   10**  2 Tischplatten   Anzahl Personen: 400 x 100/120   12 480 x 100/120   14  3 Tischplatten   Anzahl Personen: 560 x 100/120   16 640 x 100/120   18

\* Kante passend decklackiert zur Oberfläche (HPL) oder passend gebeizt zur Oberfläche (Furnier)

\*\* Eingeschränkte Dekorwahl. Nur erhältlich in HPL U 002 weiß und R 4223 Lindberg Eiche

- **T-Fuß-Gestell** verschraubt mit **Fußzarge** unten, Fußausleger in Aluminium-Druckguss poliert
- Standsäule Rundstahlrohr verchromt
- Brücke Flachstahl pulverbeschichtet schwarz
- Obere Traversen Rechteckrohr pulverbeschichtet schwarz
- Verstellgleiter verchromt
- Fußzarge Ovalrohr verchromt
- Unmontiert
- Verschiedene Platten- und Kantenausführungen möglich
- Plattenoberfläche HPL, optional mit Eichenfurnier längsfurniert, gebeizt nach Eiche Hauskollektion oder amerikanisch Nussbaumfurnier längsfurniert, stumpfmatt lackiert
- Für Tischbreite ab 140 cm nur als Doppelsäule ausgeführt
- Vielfältige Optionen zur Elektrifizierung und Kabelführung für alle Anforderungen des modernen Medienmanagements
- *Geschmacksmusterschutz*



Design: Wolfgang C.R. Mezger

Modell	6912/0   6922/8	
Tischplatte	<b>Spantischlerplatte</b>	<b>MDF-Platte</b>
Kante	ABS/BK	CRK*
Tischhöhe in cm	74	74
Plattenstärke in mm	30	30



Plattenform	<b>Rechteck 6912/0</b>	<b>Superellipse 6922/8</b>
Maße in cm	1 Tischplatte   Anzahl Personen: 200 x 90   6 240 x 90   8 320 x 90   10* 200 x 100   6 240 x 100   8 320 x 100   10** 200 x 120   6 240 x 120   8 320 x 120   10** 320 x 140   10** 320 x 160   10**	3 Tischplatten   Anzahl Personen: 560 x 90   16 640 x 90   18 560 x 100   16 640 x 100   18 560 x 120   16 640 x 120   18 560 x 140   16 640 x 140   18 560 x 160   16 640 x 160   18
	2 Tischplatten   Anzahl Personen: 400 x 90   12 480 x 90   14 400 x 100   12 480 x 100   14 400 x 120   12 480 x 120   14 400 x 140   12 480 x 140   14 400 x 160   12 480 x 160   14	1 Tischplatte   Anzahl Personen: 240 x 100/120   8 320 x 100/120   10** 320 x 115/140   10** 320 x 125/160   10**
		2 Tischplatten   Anzahl Personen: 400 x 100/120   12 480 x 100/120   14
		3 Tischplatten   Anzahl Personen: 560 x 100/120   16 640 x 100/120   18

\* Kante passend decklackiert zur Oberfläche (HPL) oder passend gebeizt zur Oberfläche (Furnier)

\*\* Eingeschränkte Dekorwahl. Nur erhältlich in HPL U 002 weiß und R 4223 Lindberg Eiche

- **Y-Fuß-Gestell mit Fußzarge** verschraubt
- Fußausleger in Aluminium-Druckguss poliert
- Standsäule Rundstahlrohr verchromt
- Brücke Flachstahl pulverbeschichtet schwarz
- Obere Traversen Rechteckrohr pulverbeschichtet schwarz
- Verstellgleiter verchromt
- Fußzarge Ovalrohr verchromt
- Unmontiert
- Verschiedene Platten- und Kantenausführungen möglich
- Plattenoberfläche HPL, optional mit Eichenfurnier längsfurniert, gebeizt nach Eiche Hauskollektion oder amerikanisch Nussbaumfurnier längsfurniert, stumpfmatt lackiert
- Für Tischbreite ab 140 cm nur als Doppelsäule ausgeführt
- Vielfältige Optionen zur Elektrifizierung und Kabelführung für alle Anforderungen des modernen Medienmanagements
- *Geschmacksmusterschutz*



Design: Wolfgang C.R. Mezger

Modell **6914/0 | 6934/6 | 6924/8**

Tischplatte	Spantischlerplatte	MDF-Platte
Kante	ABS/BK	CRK*
Tischhöhe in cm	74	74
Plattenstärke in mm	30	30

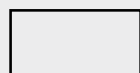

Plattenform	Rechteck 6914/0	Ellipse 6934/6	Superellipse 6924/8
Maße in cm	1 Tischplatte   Anzahl Personen: 200 × 90   6 240 × 90   8 320 × 90   10** 200 × 100   6 240 × 100   8 320 × 100   10** 200 × 120   6 240 × 120   8 320 × 120   10** 320 × 140   10** 2 Tischplatten   Anzahl Personen: 400 × 90   12 480 × 90   14 400 × 100   12 480 × 100   14 400 × 120   12 480 × 120   14 400 × 140   12 480 × 140   14 400 × 160   12 480 × 160   14	3 Tischplatten   Anzahl Personen: 560 × 90   16 640 × 90   18 560 × 100   16 640 × 100   18 560 × 120   16 640 × 120   18 560 × 140   16 640 × 140   18 720 × 140   20 560 × 160   16 640 × 160   18 720 × 160   20	1 Tischplatte   Anzahl Personen: 280 × 140   6** 320 × 160   8** 2 Tischplatten   Anzahl Personen: 400 × 100/120   12 480 × 100/120   14 400 × 115/140   12 480 × 115/140   14 400 × 125/160   12 480 × 125/160   14 400 × 145/180   12 480 × 145/180   14 3 Tischplatten   Anzahl Personen: 560 × 100/120   16 640 × 100/120   18 560 × 115/140   16 640 × 115/140   18 560 × 125/160   16 640 × 125/160   18 560 × 145/180   16 640 × 145/180   18

\* Kante passend decklackiert zur Oberfläche (HPL) oder passend gebeizt zur Oberfläche (Furnier)

\*\* Eingeschränkte Dekorwahl. Nur erhältlich in HPL U 002 weiß und R 4223 Lindberg Eiche

- **Mittelsäulen-Gestell** mit einer oder vier Standsäulen
- Fußausleger in Aluminium-Druckguss poliert
- Montageplatte Flachstahl pulverbeschichtet schwarz
- Standsäule(n) Rundstahlrohr verchromt
- Verstellgleiter verchromt
- Fußzarge Ovalrohr verchromt

- Verschiedene Platten- und Kantenausführungen möglich
- Plattenoberfläche HPL, optional mit Eichenfurnier längsfurniert, gebeizt nach Eiche Hauskollektion oder amerikanisch Nussbaumfurnier längsfurniert, stumpfmatt lackiert
- Vielfältige Optionen zur Elektrifizierung und Kabelführung für alle Anforderungen des modernen Medienmanagements

• *Geschmacksmusterschutz*



Design: Wolfgang C.R. Mezger

Modell

6963/0 | 6965/0 | 6961/1

Tischplatte

**Spantischlerplatte**

**MDF-Platte**

Kante

ABS/BK

CRK\*

Tischhöhe in cm

74

74

Plattenstärke in mm

30

30



Plattenform

**Quadrat**  
**6963/0**

**Softquadrat**  
**6965/0**

**Kreis**  
**6961/1**

Maße in cm

1 Tischplatte |  
Anzahl Personen:

1 Tischplatte |  
Anzahl Personen:

1 Tischplatte |  
Anzahl Personen:

\* Kante passend decklackiert zur Oberfläche (HPL) oder passend gebeizt zur Oberfläche (Furnier)

\*\*\* Mit Vierfachsäule

80 × 80 | 4  
90 × 90 | 4  
100 × 100 | 4  
120 × 120 | 4\*\*\*  
130 × 130 | 4\*\*\*  
140 × 140 | 4\*\*\*  
150 × 150 | 4\*\*\*  
160 × 160 | 8\*\*\*  
180 × 180 | 8\*\*\*  
200 × 200 | 8\*\*\*

100 × 100 | 4  
120 × 120 | 4\*\*\*  
130 × 130 | 4\*\*\*  
140 × 140 | 4\*\*\*  
150 × 150 | 4\*\*\*  
160 × 160 | 8\*\*\*  
180 × 180 | 8\*\*\*  
200 × 200 | 8\*\*\*

80 | 4  
90 | 4  
100 | 4  
110 | 4  
120 | 4  
140 | 5\*\*\*  
150 | 6\*\*\*  
160 | 6\*\*\*  
180 | 7\*\*\*  
200 | 7\*\*\*

- **Wankel Gestell** verschraubt
- Fußausleger in Aluminium-Druckguss poliert
- Standsäule Rundstahlrohr verchromt
- Mit Montageplatte pulverbeschichtet schwarz
- Verstellsleiter verchromt
- Querzarge Ovalrohr verchromt
- Unmontiert

- Plattenoberfläche HPL, optional mit Eichenfurnier längsfurniert, gebeizt nach Eiche Hauskollektion oder amerikanisch Nussbaumfurnier längsfurniert, stumpfmatt lackiert
- Verschiedene Platten- und Kantenausführungen möglich
- Vielfältige Optionen zur Elektrifizierung und Kabelführung für alle Anforderungen des modernen Medienmanagements

• *Geschmacksmusterschutz*

Design: Wolfgang C.R. Mezger



Modell	<b>6971/9</b>	
Tischplatte	<b>Spantischlerplatte</b>	<b>MDF-Platte</b>
Kante	ABS/BK	CRK*
Tischhöhe in cm	74	74
Plattenstärke in mm	30	30



Plattenform	<b>Wankel 6971/9</b>
Maße in cm	1 Tischplatte   Anzahl Personen: 180   6 (Schenkellänge)
	2 Tischplatten   Anzahl Personen: 240   9 (Schenkellänge)

\* Kante passend decklackiert zur Oberfläche (HPL) oder passend gebeizt zur Oberfläche (Furnier)

Sonderformen

- **Y-Fuß Gestell** verschraubt
- Fußausleger in Aluminium-Druckguss poliert
- Standsäule Rundstahlrohr verchromt
- Brücke Flachstahl pulverbeschichtet schwarz
- Obere Traversen Rechteckrohr pulverbeschichtet schwarz
- Verstellgleiter verchromt
- Fußzarge Ovalrohr verchromt
- Unmontiert
- Plattenoberfläche HPL, optional mit Eichenfurnier längsfurniert, gebeizt nach Eiche Hauskollektion oder amerikanisch Nussbaumfurnier längsfurniert, stumpfmatt lackiert
- Vielfältige Optionen zur Elektrifizierung und Kabelführung für alle Anforderungen des modernen Medienmanagements
- *Geschmacksmusterschutz*

- **T-Fuß Gestell** verschraubt
- Fußausleger in Aluminium-Druckguss poliert
- Standsäule Rundstahlrohr verchromt
- Brücke Flachstahl pulverbeschichtet schwarz
- Obere Traversen Rechteckrohr pulverbeschichtet schwarz
- Verstellgleiter verchromt
- Unmontiert
- Plattenoberfläche HPL, optional mit Eichenfurnier längsfurniert, gebeizt nach Eiche Hauskollektion oder amerikanisch Nussbaumfurnier längsfurniert, stumpfmatt lackiert
- Vielfältige Optionen zur Elektrifizierung und Kabelführung für alle Anforderungen des modernen Medienmanagements
- *Geschmacksmusterschutz*

Design: Wolfgang C.R. Mezger

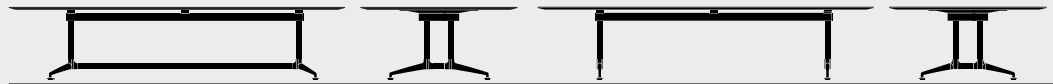

Modell	6944/9		6940/9	
Tischplatte	Spantischlerplatte	MDF-Platte	Spantischlerplatte	MDF-Platte
Kante	ABS/BK	CRK*	ABS/BK	CRK*
Tischhöhe in cm	74	74	74	74
Plattenstärke in mm	30	30	30	30



Plattenform	<b>Tropfenform 6944/9</b>	<b>Tropfenform 6940/9</b>
Maße in cm	Ausleger: schmale Seite 72, breite Seite 95	Ausleger: schmale Seite 72, breite Seite 95
* Kante passend decklackiert zur Oberfläche (HPL) oder passend gebeizt zur Oberfläche (Furnier)		
** Eingeschränkte Dekorwahl. Nur erhältlich in HPL U 002 weiß und R 4223 Lindberg Eiche	1 Tischplatte   Anzahl Personen: 270 x 105/150   7 340 x 118/160   9**	1 Tischplatte   Anzahl Personen: 340 x 118/160   9**

- **Mittelsäulen Gestell** mit einer Standsäule
- Fußausleger in Aluminium-Druckguss poliert
- Standsäule Rundstahlrohr verchromt
- Montageplatte Flachstahl pulverbeschichtet schwarz
- Verstellsleiter verchromt
- Querzarge Ovalrohr verchromt

- Verschiedene Platten- und Kantenausführungen möglich
- Plattenoberfläche HPL, optional mit Eichenfurnier längsfurniert, gebeizt nach Eiche Hauskollektion oder amerikanisch Nussbaumfurnier längsfurniert, stumpfmatt lackiert
- Tische größer als 100 cm werden unmontiert ausgeliefert



Design: Wolfgang C.R. Mezger

Modell	<b>6962/6966</b>	
Tischplatte	<b>Spantischlerplatte</b>	<b>MDF-Platte</b>
Kante	ABS/BK	CRK*
Tischhöhe in cm	108	108
Plattenstärke in mm	30	30

längsfurniert



Plattenformen	<b>Kreis 6962/1</b>	<b>Soft Quadrat 6966/0</b>
Maße in cm	1 Tischplatte   Anzahl Personen: ø 80   4 ø 90   4 ø 100   4 ø 110   4	1 Tischplatte   Anzahl Personen: 100 × 100   4 110 × 110   4

\* Kante passend decklackiert zur Oberfläche (HPL) oder passend gebeizt zur Oberfläche (Furnier)



- **Y-Fuß Gestell** verschraubt mit **Fußzarge**
- Fußausleger in Aluminium-Druckguss poliert
- Standsäule Rundstahlrohr verchromt
- Anschraubplatten schwarz pulverbeschichtet
- Verstellsleiter verchromt
- Fußzarge Ovalrohr verchromt
- Unmontiert

- Verschiedene Platten- und Kantenausführungen möglich
- Plattenoberfläche HPL, optional mit Eichenfurnier längsfurniert, gebeizt nach Eiche Hauskollektion oder amerikanisch Nussbaumfurnier längsfurniert, stumpfmatt lackiert
- Stehtisch fina conference für schmale Tischtiefe bis 80 cm

Design: Wolfgang C.R. Mezger



Modell	<b>6968</b>	
Tischplatte	<b>Spantischlerplatte</b>	<b>MDF-Platte</b>
Kante	ABS	CRK*
Tischhöhe in cm	108	108
Plattenstärke in mm	30	30



Plattenform	<b>Rechteck 6968/0</b>	<b>Rechteck 6968/0</b>
Maße in cm	140 × 70 160 × 80 180 × 80	140 × 70 160 × 80 180 × 80

\* Kante passend decklackiert zur Oberfläche (HPL) oder passend gebeizt zur Oberfläche (Furnier)

- **Y-Fuß Gestell** verschraubt mit **Fußzarge**
  - Fußausleger in Aluminium-Druckguß poliert
  - Standsäule Rundstahlrohr verchromt
  - Brücke Flachstahl pulverbeschichtet schwarz
  - Obere Traversen Rechteckrohr pulverbeschichtet schwarz
  - Verstellgleiter verchromt
  - Fußzarge Ovalrohr verchromt
  - Unmontiert
- Verschiedene Platten- und Kantenausführungen möglich
  - Plattenoberfläche HPL, optional mit Eichenfurnier längsfurniert, gebeizt nach Eiche Hauskollektion oder amerikanisch Nussbaumfurnier längsfurniert, stumpfmatt lackiert



Design: Wolfgang C.R. Mezger

Modell

**6954**

Tischplatte

**Spantischlerplatte**      **MDF-Platte**

Kante

ABS/BK      CRK\*

Tischhöhe in cm

108      108

Plattenstärke in mm

30      30



Plattenform

**Rechteck 6954/0**      **Tropfenform 6954/9**      **Superellipse 6954/8**

Maße in cm

1 Tischplatte	1 Tischplatte	1 Tischplatte
Anzahl Personen:	Anzahl Personen:	Anzahl Personen:
200 × 90   6	210 × 82/127   7	240 × 100/120   8
200 × 100   6		

\* Kante passend decklackiert zur Oberfläche (HPL) oder passend gebeizt zur Oberfläche (Furnier)

- **Sonderform**
- Wankel-Gestell verschraubt
- Fußausleger in Aluminium-Druckguß poliert
- Standsäule Rundstahlrohr verchromt
- Montageplatte pulverbeschichtet schwarz
- Verstellgleiter verchromt
- Querzarge Ovalrohr verchromt
- Unmontiert

- Verschiedene Platten- und Kantenausführungen möglich
- Plattenoberfläche HPL, optional mit Eichenfurnier längsfurniert, gebeizt nach Eiche Hauskollektion oder amerikanisch Nussbaumfurnier längsfurniert, stumpfmatt lackiert

Design: Wolfgang C.R. Mezger

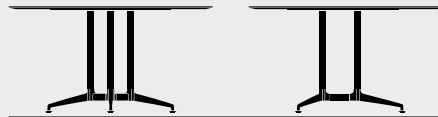

Modell

**6972**

Tischplatte

**Spantischlerplatte**      **MDF-Platte**

Kante

ABS/BK      CRK\*

Tischhöhe in cm

108      108

Plattenstärke in mm

30      30



Plattenform

**Wankel**  
**6972/9**

Maße in cm

1 Tischplatte |  
Anzahl Personen:  
180 | 6  
(Schenkellänge)

\* Kante passend decklackiert zur Oberfläche (HPL) oder passend gebeizt zur Oberfläche (Furnier)

- **T-Fuß** bestehend aus:
  - Fußausleger in Aluminium-Druckguss poliert
  - Standsäule Rundstahlrohr verchromt
  - Brücke in Aluminium Druckguss, poliert
  - Verstellgleiter verchromt
- T-Fuß wahlweise von der Stirnseite zurückgesetzt oder zur Verbindung von zwei Tischplatten montierbar
- Tischplatte mit auf der Unterseite eingelassenen Aufnahmeplatten

- Durch vier unabhängig voneinander zu bedienende Auslösehebel ist jede Tischplatte einzeln arretierbar
- Plattenoberfläche HPL, optional mit Eichenfurnier längsfurniert, gebeizt nach Eiche Hauskollektion oder amerikanisch Nussbaumfurnier, querfurniert, stumpfmatt lackiert
- Verschiedene Platten- und Kantenausführungen möglich
- Hinweis: HPL in querfurniert ist nur bis zu einer Tischlänge von 200 cm möglich!

\*Geschmacksmusterschutz

Design: Wolfgang C.R. Mezger



Modell	<b>7901</b> T-Fuß	<b>7911/0</b> Einzeltische	<b>7911/0</b> Einzeltische
Tischplatte		<b>Leichtbauplatte</b>	<b>Leichtbauplatte</b>
Kante		ABS/BK	CRKL* umlaufend
Tischhöhe in cm		74	74
Plattenstärke in mm		30	30
Plattenform		<b>Rechteck</b>	<b>Rechteck</b>
Maße in cm		220 × 80 240 × 80 220 × 90 240 × 90 220 × 100 240 × 100 220 × 120 <sup>2)</sup> 240 × 120 <sup>2)</sup> 220 × 140 <sup>2)</sup> 240 × 140 <sup>2)</sup>	220 × 80 240 × 80 220 × 90 240 × 90 220 × 100 240 × 100 220 × 120 <sup>2)</sup> 240 × 120 <sup>2)</sup> 220 × 140 <sup>2)</sup> 240 × 140 <sup>2)</sup>

\* Kante passend zur Oberfläche  
decklackiert (HPL) oder gebeizt (Furnier)

<sup>1)</sup> Inkl. Verstärkungsleiste  
<sup>2)</sup> mit langem Ausleger  
<sup>3)</sup> Mit langem Ausleger und Verstärkungsleiste

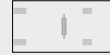
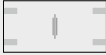

**7921/0**  
Verbindungs- und Endplatte

**Leichtbauplatte**

ABS/BK/CRKL\*

74

30

**Rechteck**

80 × 80  
90 × 90  
100 × 100  
160 × 80  
180 × 80  
200 × 80 <sup>1)</sup>  
220 × 80 <sup>1)</sup>  
240 × 80 <sup>1)</sup>  
160 × 90  
180 × 90  
200 × 90 <sup>1)</sup>  
220 × 90 <sup>1)</sup>  
240 × 90 <sup>1)</sup>  
160 × 100  
180 × 100  
200 × 100 <sup>1)</sup>  
220 × 100 <sup>1)</sup>  
240 × 100 <sup>1)</sup>  
160 × 120 <sup>2)</sup>  
180 × 120 <sup>2)</sup>  
200 × 120 <sup>3)</sup>  
220 × 120 <sup>3)</sup>  
240 × 120 <sup>3)</sup>  
160 × 140 <sup>2)</sup>  
180 × 140 <sup>2)</sup>  
200 × 140 <sup>3)</sup>  
220 × 140 <sup>3)</sup>  
240 × 140 <sup>3)</sup>

**7923/0**  
Endplatte

**Leichtbauplatte**

CRKL\* Endplatte

74

30

**Rechteck**

80 × 80  
90 × 90  
100 × 100  
160 × 80  
180 × 80  
200 × 80 <sup>1)</sup>  
220 × 80 <sup>1)</sup>  
240 × 80 <sup>1)</sup>  
160 × 90  
180 × 90  
200 × 90 <sup>1)</sup>  
220 × 90 <sup>1)</sup>  
240 × 90 <sup>1)</sup>  
160 × 100  
180 × 100  
200 × 100 <sup>1)</sup>  
220 × 100 <sup>1)</sup>  
240 × 100 <sup>1)</sup>  
160 × 120 <sup>2)</sup>  
180 × 120 <sup>2)</sup>  
200 × 120 <sup>3)</sup>  
220 × 120 <sup>3)</sup>  
240 × 120 <sup>3)</sup>  
160 × 140 <sup>2)</sup>  
180 × 140 <sup>2)</sup>  
200 × 140 <sup>3)</sup>  
220 × 140 <sup>3)</sup>  
240 × 140 <sup>3)</sup>

**7925/0**  
Endplatte mit eingerücktem T-Fuß

**Leichtbauplatte**

ABS/BK

74

30

**Rechteck**

160 × 80  
180 × 80  
200 × 80  
220 × 80  
240 × 80 <sup>1)</sup>  
160 × 90  
180 × 90  
200 × 90  
220 × 90  
240 × 90 <sup>1)</sup>  
160 × 100  
180 × 100  
200 × 100  
220 × 100  
240 × 100 <sup>1)</sup>  
160 × 120 <sup>2)</sup>  
180 × 120 <sup>2)</sup>  
200 × 120 <sup>2)</sup>  
220 × 120 <sup>2)</sup>  
240 × 120 <sup>3)</sup>  
160 × 140 <sup>2)</sup>  
180 × 140 <sup>2)</sup>  
200 × 140 <sup>2)</sup>  
220 × 140 <sup>2)</sup>  
240 × 140 <sup>3)</sup>

**7925/0**  
Endplatte mit eingerücktem T-Fuß

**Leichtbauplatte**

CRKL\* Endplatte

74

30

**Rechteck**

160 × 80  
180 × 80  
200 × 80  
220 × 80  
240 × 80 <sup>1)</sup>  
160 × 90  
180 × 90  
200 × 90  
220 × 90  
240 × 90 <sup>1)</sup>  
160 × 100  
180 × 100  
200 × 100  
220 × 100  
240 × 100 <sup>1)</sup>  
160 × 120 <sup>2)</sup>  
180 × 120 <sup>2)</sup>  
200 × 120 <sup>2)</sup>  
220 × 120 <sup>2)</sup>  
240 × 120 <sup>2)</sup>  
160 × 140 <sup>2)</sup>  
180 × 140 <sup>2)</sup>  
200 × 140 <sup>2)</sup>  
220 × 140 <sup>2)</sup>  
240 × 140 <sup>3)</sup>

- **T-Fuß** bestehend aus:
  - Fußausleger in Aluminium-Druckguss poliert
  - Standsäule Rundstahlrohr verchromt
  - Brücke in Aluminium Druckguss, poliert
  - Verstellgleiter verchromt
- T-Fuß wahlweise von der Stirnseite zurückgesetzt oder zur Verbindung von zwei Tischplatten montierbar
- Tischplatte mit auf der Unterseite eingelassenen Aufnahmeplatten

- Durch vier unabhängig voneinander zu bedienende Auslösehebel ist jede Tischplatte einzeln arretierbar
- Plattenoberfläche HPL, optional mit Eichenfurnier längsfurniert, gebeizt nach Eiche Hauskollektion oder amerikanisch Nussbaumfurnier, querfurniert, stumpfmatt lackiert
- Verschiedene Platten- und Kantenausführungen möglich
- Hinweis: HPL in querfurniert ist nur bis zu einer Tischlänge von 200 cm möglich!

\*Geschmacksmusterschutz

Design: Wolfgang C.R. Mezger



Modell	<b>7901</b> T-Fuß	<b>7931/9 - 7933/9</b> Eckplatten abgeschrägt mit 45° Winkel (rechts/links)	<b>7931/9 - 7933/9</b> Eckplatten abgeschrägt mit 45° Winkel (rechts/links)
Tischplatte		<b>Leichtbauplatte</b>	<b>Leichtbauplatte</b>
Kante		ABS/BK	CRKL* an beiden Längsseiten, Stirnseiten gerade
Tischhöhe in cm		74	74
Plattenstärke in mm		30	30
Plattenformen		<b>Eckplatte</b> 7931/9 Schräge rechts 7933/9 Schräge links	<b>Eckplatte</b> 7931/9 Schräge rechts 7933/9 Schräge links
Maße in cm		240 × 80, 45° <sup>1)</sup> 240 × 90, 45° <sup>1)</sup> 240 × 100, 45° <sup>1)</sup>	240 × 80, 45° <sup>1)</sup> 240 × 90, 45° <sup>1)</sup> 240 × 100, 45° <sup>1)</sup>

\* Kante passend zur Oberfläche decklackiert (HPL) oder gebeizt (Furnier)

<sup>1)</sup> Inkl. Verstärkungsleiste

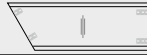
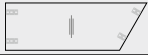
**7935/9 - 7937/9**Eckplatten abgeschrägt mit 60° Winkel  
(rechts/links)**Leichtbauplatte**

ABS/BK

74

30

**Eckplatte**7935/9 Schräge rechts  
7937/9 Schräge links

240 × 80, 60° 1)

240 × 90, 60° 1)

240 × 100, 60° 1)

**7935/9 - 7937/9**Eckplatten abgeschrägt mit 60° Winkel  
(rechts/links)**Leichtbauplatte**CRKL\* an beiden Längsseiten,  
Stirnseiten gerade

74

30

**Eckplatte**7935/9 Schräge rechts  
7937/9 Schräge links

240 × 80, 60° 1)

240 × 90, 60° 1)

240 × 100, 60° 1)

**7941/2 mit 45° Winkel****7943/2 mit 60° Winkel**Verbindungsplatte Trapez mit 45° oder  
60° Winkel**Leichtbauplatte**

ABS/BK

74

30

**Trapez**

240 × 80, 45° 1)

240 × 90, 45° 1)

240 × 100, 45° 1)

240 × 80, 60° 1)

240 × 90, 60° 1)

240 × 100, 60° 1)

**7941/2 mit 45° Winkel****7943/2 mit 60° Winkel**Verbindungsplatte Trapez mit 45° oder  
60° Winkel**Leichtbauplatte**CRKL\* an beiden Längsseiten,  
Stirnseiten gerade

74

30

**Trapez**

240 × 80, 45° 1)

240 × 90, 45° 1)

240 × 100, 45° 1)

240 × 80, 60° 1)

240 × 90, 60° 1)

240 × 100, 60° 1)

- **T-Fuß** bestehend aus:
  - Fußausleger in Aluminium-Druckguss poliert
  - Standsäule Rundstahlrohr verchromt
  - Brücke in Aluminium Druckguss, poliert
  - Verstellgleiter verchromt
- T-Fuß wahlweise von der Stirnseite zurückgesetzt oder zur Verbindung von zwei Tischplatten montierbar
- Tischplatte mit auf der Unterseite eingelassenen Aufnahmeplatten

- Durch vier unabhängig voneinander zu bedienende Auslösehebel ist jede Tischplatte einzeln arretierbar
- Plattenoberfläche HPL, optional mit Eichenfurnier längsfurniert, gebeizt nach Eiche Hauskollektion oder amerikanisch Nussbaumfurnier, querfurniert, stumpfmatt lackiert
- Verschiedene Platten- und Kantenausführungen möglich
- Hinweis: HPL in querfurniert ist nur bis zu einer Tischlänge von 200 cm möglich!

\*Geschmacksmusterschutz



Design: Wolfgang C.R. Mezger

Modell	<b>7901</b> T-Fuß	<b>7951/4</b> Verbindungsplatte Kreisbogen	<b>7951/4</b> Verbindungsplatte Kreisbogen
Tischplatte		<b>Leichtbauplatte</b>	<b>Leichtbauplatte</b>
Kante		ABS/BK	CRKL*
Tischhöhe in cm		74	74
Plattenstärke in mm		30	30
Plattenformen		<b>Kreisbogensegment</b>	<b>Kreisbogensegment</b>
Maße in cm		R = 250/Anschlussseite 80 <sup>1)</sup> , 60° R = 250/Anschlussseite 90 <sup>1)</sup> , 60° R = 250/Anschlussseite 100 <sup>1)</sup> , 60°	R = 250/Anschlussseite 80 <sup>1)</sup> , 60° R = 250/Anschlussseite 90 <sup>1)</sup> , 60° R = 250/Anschlussseite 100 <sup>1)</sup> , 60°

\* Kante passend zur Oberfläche  
decklackiert (HPL) oder gebeizt (Furnier)

Design: Wolfgang C.R. Mezger



Modell	<b>7961/9</b> Verbindungsplatte für Scherenform	<b>7961/9</b> Verbindungsplatte für Scherenform
Tischplatte	<b>Leichtbauplatte</b>	<b>Leichtbauplatte</b>
Kante	ABS/BK	CRKL*
Tischhöhe in cm	74	74
Plattenstärke in mm	30	30
Plattenformen	<b>Segment für V-förmige Aufstellung</b>	<b>Segment für V-förmige Aufstellung</b>
Maße in cm	Anschlussseite 80, 80° Anschlussseite 90, 80° Anschlussseite 100, 80°	Anschlussseite 80, 80° Anschlussseite 90, 80° Anschlussseite 100, 80°

\* Kante passend zur Oberfläche  
decklackiert (HPL) oder gebeizt (Furnier)

<sup>1)</sup> inkl. Verstärkungsleiste





Staffeltisch

- Flache Fußausleger in Aluminium-Druckguss, poliert
- Standsäule Rundstahlrohr, verchromt
- Quertraverse und Auslösestange verchromt
- Hochklappbare Tischplatte, Einhandbedienung
- Plattenoberfläche HPL, optional mit Eichenfurnier längsfurniert gebeizt nach Eiche Hauskollektion oder amerikanisch Nussbaumfurnier längsfurniert, stumpfmatt lackiert
- Plattenunterseite wie Plattenoberseite
- Verschiedene Platten- und Kantenausführungen möglich
- Vier Rollen, feststellbar, geeignet für Teppichboden

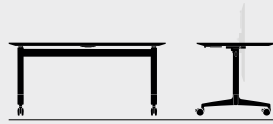
Design: Wolfgang C.R. Mezger



Modell	<b>6990/0</b>	<b>6990/0</b>	<b>6990/0</b>
Kante	ABS/BK/BKP/KS*	CRK umlaufend*	CRK längsseitig**
Tischhöhe in cm	74	74	74
Plattenstärke in mm	30	30	30
			
Plattenformen	<b>Rechteck</b>	<b>Rechteck</b>	<b>Rechteck</b>
Maße in cm	160 × 80 180 × 80 200 × 80	160 × 80 180 × 80 200 × 80	160 × 80 180 × 80 200 × 80
* Kante passend zur Oberfläche decklackiert (HPL) oder gebeizt (Furnier)	160 × 90 180 × 90 200 × 90	160 × 90 180 × 90 200 × 90	160 × 90 180 × 90 200 × 90
** Stirnseitig ABS/BK, Kante passend decklackiert zur Oberfläche (HPL) oder passend gebeizt zur Oberfläche (Furnier)	160 × 100 180 × 100 200 × 100	160 × 100 180 × 100 200 × 100	160 × 100 180 × 100 200 × 100

Blende für Modell 6990

- Freihängende Blende
- Schwenkt beim Abklappen der Tischplatte nach unten
- Blende nicht abnehmbar
- Preis inkl. Befestigung am Tisch
- Holzblende 6908**
  - 8 mm MDF, Höhe 20 cm
  - Beidseitig belegt mit HPL, ohne zusätzlichen Anleimer
  - Kante leicht gebrochen, passend lackiert oder gebeizt zur Oberfläche, optional in Eichenfurnier gebeizt nach Eiche Hauskollektion oder amerikanisch Nussbaumfurnier, stumpfmatt lackiert
- Netzblende 6909**
  - Rahmen aus Flachstahlrohr
  - Vollflächig überzogen mit Netzgewebe runner schwarz

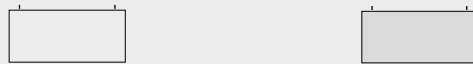

Modell	<b>Holzblende 6908</b>	<b>Netzblende 6909</b>
Plattenstärke in mm	8	12
Plattenoberfläche	HPL oder Furnier	Netz
Für Tischgrößen in cm	160 × 80/90/100 180 × 80/90/100 200 × 80/90/100	160 × 80/90/100 180 × 80/90/100 200 × 80/90/100
Blendenlänge / Blendenhöhe	158/20 178/20 198/20	158/20 178/20 198/20



## Staffeltisch

- Flache Fußausleger in Aluminium-Druckguss, poliert
- Doppelsäule in Rundstahlrohr, verchromt
- Querzargen verchromt
- Quertraverse und Auslösestange verchromt
- Hochklappbare Tischplatte, mit Gasdruckfeder zur Unterstützung beim Auf- und Zuklappen und zur Fallsicherung

- Plattenoberfläche HPL, optional mit Eichenfurnier längsfurniert gebeizt nach Eiche Hauskollektion stumpfmatt lackiert oder amerikanisch Nussbaumfurnier, längsfurniert, stumpfmatt lackiert
- Plattenunterseite wie Plattenoberseite
- Verschiedene Platten- und Kantenausführungen möglich
- Vier Rollen, feststellbar, geeignet für Teppichboden



Design: Wolfgang C.R. Mezger

Modell	6991/0	6991/0	6991/0
Kante	ABS/BK/BKP/KS*	CRK umlaufend*	CRK längsseitig**
Tischhöhe in cm	74	74	74
Plattenstärke in mm	30	30	30
Plattenformen	 <b>Rechteck</b>	 <b>Rechteck</b>	 <b>Rechteck</b>
Maße in cm	200 × 120 220 × 120 240 × 120 200 × 140 220 × 140 240 × 140	200 × 120 220 × 120 240 × 120 200 × 140 220 × 140 240 × 140	200 × 120 220 × 120 240 × 120 200 × 140 220 × 140 240 × 140

\* Kante passend zur Oberfläche decklackiert (HPL) oder gebeizt (Furnier)

\*\* Stirnseitig ABS/BK, Kante passend decklackiert zur Oberfläche (HPL) oder passend gebeizt zur Oberfläche (Furnier)

## Kabelklappe

- Weitere Elektrifizierungsmöglichkeiten sind in der aktuellen Preisliste zu finden
- Erhältlich für die Tischserien *fina conference* und *fina flex*

Design: Brunner Werksdesign

Modell

Oberfläche Klappe

Anzahl Bürsten

Maße (Länge/Breite) in cm

## E3070

- Elektrifizierungsklappe als Tischdurchlass in Stahlblech, beschichtet in RAL 9006F weiß-aluminium
- Modell 3070 beidseitig aufklappbar und bedienbar
- Inkl. der Ausfräsung in der Tischplatte zur Nutzung von bis zu einem 6er Modul



- Ohne Box und Anschlüsse zur Medienintegration
- Geeignet für Profilboxen E2034, E2035, E2039 und E2040
- Rahmen RAL 9006F weiß-aluminium

**E3070**

Stahlblech

2

35 × 18

## Kabelklappe

- Weitere Elektrifizierungsmöglichkeiten sind in der aktuellen Preisliste zu finden
- Erhältlich für die Tischserien *fina conference* und *fina flex*

Design: Brunner Werksdesign

Modell

Oberfläche Klappe

Anzahl Bürsten

Maße (Länge/Breite) in cm

## E3080 | E3081

- Elektrifizierungsklappe als Tischdurchlass, Oberfläche wie Tischplatte
- Modell 3080 beidseitig aufklappbar und bedienbar, Modell 3081 einseitig aufklappbar und bedienbar
- Inkl. der Ausfräsung in der Tischplatte zur Nutzung von bis zu einem 6er Modul



- Ohne Box und Anschlüsse zur Medienintegration
- Geeignet für Profilboxen E2034, E2035, E2039 und E2040

**E3080**

HPL /Furnier

2

35 × 18

**E3081**

HPL /Furnier

1

35 × 18

## Kabelklappe

- Weitere Elektrifizierungsmöglichkeiten sind in der aktuellen Preisliste zu finden
- Erhältlich für die Tischserien *fina conference*, *fina flex*, *torino*, *state* und *spira*

Design: Brunner Werksdesign

Modell

Oberfläche Klappe

Maße (Länge/Breite) in cm

## E4081

- Elektrifizierungsklappe als Tischdurchlass, Oberfläche wie Tischplatte
- Modell 4081 einseitig aufklappbar und bedienbar
- Inkl. der Ausfräsung in der Tischplatte zur Nutzung von bis zu einem 6er Modul



- Ohne Box und Anschlüsse zur Medienintegration
- 28 cm Länge geeignet für Metallboxen E1005 und E1006
- 34 cm Länge und größer geeignet für Profilboxen E 2034, E2035, E2039 und E2040

**E4081**

HPL /Furnier

28 × 15  
34 × 15

Größere Maße  
auf Anfrage

## Kabelklappe

- Weitere Elektrifizierungsmöglichkeiten sind in der aktuellen Preisliste zu finden
- Erhältlich für die Tischserien *fina conference* und *fina flex*

Design: Brunner Werksdesign

Modell	E5010	E5020
Oberfläche Klappe	Leder	Leder
Maße (Länge/Breite) in cm	ø 27	30 × 21

## E5010 | E5020

- Elektrifizierungsklappe als Tischdurchlass aus Leder
- Modelle 5010, 5020 einseitig aufklappbar und bedienbar
- Inkl. der Ausfräsung in der Tischplatte zur Nutzung von bis zu einem 5er Modul
- Ohne Box und Anschlüsse zur Medienintegration
- Geeignet für Profilboxen E2034, E2035, E2039 und E2040

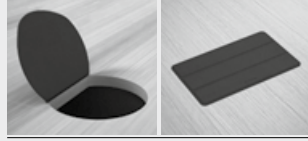

## Kabelblende

- Erhältlich für die Tischserien *fina conference* und *fina flex*

Design: Brunner Werksdesign

Modell	E1091	E1091	E1091	E1091	E1091
Oberfläche	Chrom	Chrom	Chrom	Chrom	Chrom
Für Serie	<i>fina conference</i>	<i>fina conference</i>	<i>fina conference</i>	<i>fina conference</i>	<i>fina flex</i>
Für Tischmodell	6910, 6920	6912, 6922, 6914, 6924	6963, 6965, 6961, 6971	6954	7900
Kabelblende (Länge) in mm	475	425	500	765	520

## Kabelblende am Tischbein

- Vertikale Kabelführung Aluminium, glanzverchromt
- Mit Magnetbefestigung
- Neu: mit größerem Querschnitt zur Aufnahme größerer Kabelmengen

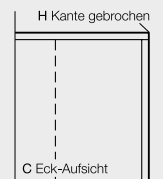
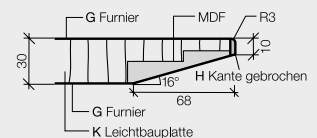
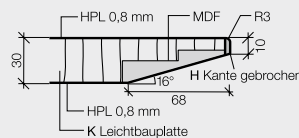
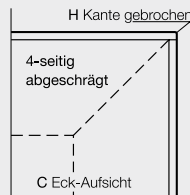
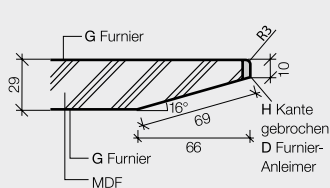
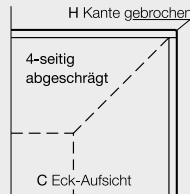
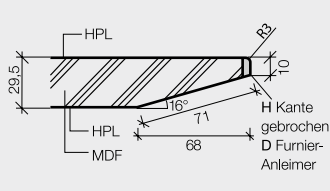

CRK-Kante

CRKL-Kante

Konferenzsessel

- Federstahlschwinge, mit Elastomerdämpfung, chromoptisch beschichtet
- Standsäule drehbar, nicht höhenverstellbar, mit Rückstellautomatik, poliert
- Vollpolsterschale
- Fußkreuz mit 4 Auslegern, Aluminium poliert
- Kunststoffgleiter
- *Geschmacksmusterschutz*

Design: Wolfgang C.R. Mezger



Modell	<b>6722</b> ohne Armlehnen	<b>6722/A</b> mit offenen Armlehnen aus Aluminium-Druckguss Armauflage in Leder in schwarz, gepolstert*	<b>6722/AG</b> mit geschlossenen Armlehnen, vollgepolstert	<b>6732</b> Hochlehner ohne Armlehnen	<b>6732/A</b> Hochlehner mit offenen Armlehnen aus Aluminium-Druckguss Armauflage in Leder in schwarz, gepolstert*	<b>6732/AG</b> Hochlehner mit geschlossenen Armlehnen, vollgepolstert
Maße (Gesamtbreite/-tiefe/-höhe/Sitzhöhe) in cm	50/65/100/46	60/65/100/46	69/65/100/46	50/70/120/46	60/70/120/46	69/70/120/46
Gewicht in kg	13,0	15,5	15,5	14,0	16,5	16,5

\* bei Ausführung in anderer Lederfarbe: in gewählter Lederfarbe

Konferenzsessel

- Mechanik mit Gewichtseinstellung
- Fußkreuz mit 4 Auslegern, Aluminium poliert
- Standsäule drehbar, nicht höhenverstellbar, mit Rückstellautomatik, poliert
- Vollpolsterschale
- Kunststoffgleiter
- *Geschmacksmusterschutz*

Design: Wolfgang C.R. Mezger



Modell	<b>6724</b> ohne Armlehnen	<b>6724/A</b> mit offenen Armlehnen aus Aluminium-Druckguss Armauflage in Leder schwarz, gepolstert*	<b>6724/AG</b> mit geschlossenen Armlehnen, vollgepolstert	<b>6734</b> Hochlehner ohne Armlehnen	<b>6734/A</b> Hochlehner mit offenen Armlehnen aus Aluminium-Druckguss Armauflage in Leder schwarz, gepolstert*	<b>6734/AG</b> Hochlehner mit geschlossenen Armlehnen, vollgepolstert
Maße (Gesamtbreite/-tiefe/-höhe/Sitzhöhe) in cm	50/65/100/46	60/65/100/46	69/65/100/46	50/70/120/46	60/70/120/46	69/70/120/46
Gewicht in kg	14,0	16,5	16,5	15,0	17,5	17,5

\* bei Ausführung in anderer Lederfarbe: in gewählter Lederfarbe

- Freischwingergestell, verchromt
- Stapelbar (bis zu 4 Stühle)
- Vollpolsterschale
- Armauflagen in Leder schwarz\*
- Ohne Gleiter für Teppichboden

\*Geschmacksmusterschutz

Design : Wolfgang C.R. Mezger

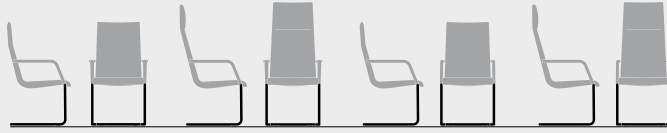

Modell	<b>6752/A</b> breite Armlehnen	<b>6754/A</b> Hochlehner mit breiten Armlehnen	<b>6756/A</b>	<b>6758/A</b> Hochlehner
Maße (Gesamtbreite/-tiefe/ -höhe/Sitzhöhe) in cm	59/60/100/46	59/65/120/46	56/60/100/46	56/65/120/46
Gewicht in kg	13,0	14,0	11,5	12,5

\* bei Ausführung in anderer Lederfarbe:  
in gewählter Lederfarbe

## Hinweise

Details, Preise und Geschäftsbedingungen entnehmen Sie der aktuellen Preisliste. Technische Änderungen, Irrtümer und Farbabweichungen vorbehalten. Einige Modelle sind als mehrpreispflichtige Sonderausführungen abgebildet.

Holz ist ein Naturprodukt. Für unsere Möbelserien verwenden wir ausschließlich hochwertiges Buchenholz aus nachhaltiger Forstwirtschaft. Trotz sorgfältiger Auswahl der Hölzer kann es zu Farbunterschieden kommen. Unterschiede in Farbe und Struktur sind kein Reklamationsgrund, sondern Ausdruck des individuellen Charakters von Möbeln aus Holz.

## Impressum

Produktdesign:  
Wolfgang C.R. Mezger

Fotografie:  
bildhübsche fotografie . Andreas Körner, Stuttgart  
Udo Kipper . Büro für Gestaltung, Darmstadt

Text:  
petra blank text, Darmstadt  
Thomas Hobein, Darmstadt

Gestaltung:  
antes und merkle . büro für gestaltung, Darmstadt

Bildbearbeitung:  
Yellow 4media GmbH, Darmstadt

[www.brunner-group.com](http://www.brunner-group.com)

© Brunner GmbH 2011 . Brunner UK . Morelands . 5-23 Old Street . London  
EC1V 9HL . T. +44.20. 73 09 64 00 . F. +44.20. 73 09 64 01 . [sales@brunner-uk.com](mailto:sales@brunner-uk.com)



universal



office . conference



event



cafeteria



lounge



care