



Away from the Desk

Ein dynamisches und umfangreiches
Polstermöbelsystem

orangebox



Produktbeschreibung

«Away from the Desk» [AftD] ist ein Polstermöbelsystem, das auf die sich schnell verändernden Anforderungen unserer Arbeitswelt reagiert, in der der bisher dominante eigene Schreibtisch mit seiner fest installierten Technologie an Bedeutung verliert und gemeinsam genutzte, auf Zusammenarbeit ausgelegte Räume und Möbel benötigt werden.

AftD erfüllt den Bedarf an vielseitigeren Konfigurationen sowohl für individuelle Arbeit wie auch die Arbeit im Team. Verschiedene Spezifikationsoptionen – für individuelle Nutzung oder für zwei, vier oder sechs Personen – können zudem mit grösseren, offeneren und stärker integrierenden Konfigurationen zur Zusammenarbeit auf Lounge-, Tisch- oder Café-Höhe gestaltet werden.

Die hohe Rückenlehne von AftD bietet hervorragenden Schall- und Sichtschutz und ermöglicht eine gerade, ergonomisch kontrollierte Sitzposition, die eher an die Haltung auf einem Bürostuhl erinnert. Ausserdem sind mehrere Spezifikationsoptionen für grosse und kleine Arbeitsoberflächen verfügbar und vielfältige Anforderungen hinsichtlich Strom-, Daten- und Monitoranschlüssen können integriert werden.

Mit der Hilfe unserer Kunden sowie deren Designer und Planer trägt AftD dazu bei, Büroumgebungen und Arbeitspraktiken zu verwandeln. Und genau wie die Marke «Google» zur Entstehung des Verbs «googeln» geführt hat [auch wenn wir nicht so weit gehen würden, die Firmengeschichten zu vergleichen!], hat sich AftD zu einem Archetyp der Branche entwickelt und wird als Verb verwendet, um die zunehmende Fähigkeit zur Arbeit abseits des Schreibtisches zu beschreiben.



Oberes Bild – AftD Gruppe, Unteres Bild – AftD Gruppe



Produktauswahl

<p>AD-01 800 mm gerader Sitz</p>  <p>H470 [H22] SH480 [SH19] W800 [W31] D510 [D20] SD500 [SD20]</p>	<p>AD-02 800 mm gerader Sitz und Rückenlehne</p>  <p>H820 [H32] SH480 [SH19] W800 [W31] D660 [D26] SD500 [SD20]</p>	<p>AD-03 800 mm gerader Sitz, Rückenlehne und Wandelement</p>  <p>H1470 [H58] SH480 [SH19] W800 [W31] D710 [D28] SD500 [SD20]</p>	<p>AD-03 LC 800 mm gerader Sitz, Rückenlehne und an der linken Seite abgeschrägtes Wandelement</p>  <p>H1470 [H58] SH480 [SH19] W800 [W31] D710 [D28] SD500 [SD20]</p>	<p>AD-03 RC 800 mm gerader Sitz, Rückenlehne und an der rechten Seite abgeschrägtes Wandelement</p>  <p>H1470 [H58] SH480 [SH19] W800 [W31] D710 [D28] SD500 [SD20]</p>	<p>AD-11 1800 mm gerader Sitz</p>  <p>H470 [H19] SH480 [SH19] W1800 [W71] D510 [D20] SD500 [SD20]</p>	<p>AD-12 1800 mm gerader Sitz und Rückenlehne</p>  <p>H820 [H32] SH480 [SH19] W1800 [W71] D660 [D26] SD500 [SD20]</p>
<p>AD-13 1800 mm gerader Sitz, Rückenlehne und Wandelement</p>  <p>H1470 [H58] SH480 [SH19] W1800 [W71] D710 [D28] SD500 [SD20]</p>	<p>AD-13 LC 1800 mm gerader Sitz, Rückenlehne und an der linken Seite abgeschrägtes Wandelement</p>  <p>H1470 [H58] SH480 [SH19] W1800 [W71] D710 [D28] SD500 [SD20]</p>	<p>AD-13 RC 1800 mm gerader Sitz, Rückenlehne und an der rechten Seite abgeschrägtes Wandelement</p>  <p>H1470 [H58] SH480 [SH19] W1800 [W71] D710 [D28] SD500 [SD20]</p>	<p>AD-21 120° Sitz</p>  <p>H470 [H22] SH480 [SH19] W1985 [W78] D910 [D36] SD500 [SD20]</p>	<p>AD-22 120° Sitz und externe Rückenlehne</p>  <p>H820 [H32] SH480 [SH19] W2130 [W84] D1060 [D42] SD500 [SD20]</p>	<p>AD-23 120° Sitz, externe Rückenlehne und Wandelement</p>  <p>H1470 [H58] SH480 [SH19] W2185 [W86] D1110 [D44] SD500 [SD20]</p>	<p>AD-23 LC 120° Sitz, externe Rückenlehne und an der linken Seite abgeschrägtes Wandelement</p>  <p>H1470 [H58] SH480 [SH19] W2160 [W85] D1110 [D44] SD500 [SD20]</p>
<p>AD-23 RC 120° Sitz, externe Rückenlehne und an der rechten Seite abgeschrägtes Wandelement</p>  <p>H1470 [H58] SH480 [SH19] W2160 [W85] D1110 [D44] SD500 [SD20]</p>	<p>AD-23 DC 120° Sitz, externe Rückenlehne und an beiden Seiten abgeschrägtes Wandelement</p>  <p>H1470 [H58] SH480 [SH19] W2130 [W84] D1110 [D44] SD500 [SD20]</p>	<p>AD-24 120° Sitz und interne Rückenlehne</p>  <p>H820 [H32] SH480 [SH19] W1985 [W78] D1045 [D41] SD500 [SD20]</p>	<p>AD-25 120° Sitz, interne Rückenlehne und Wandelement</p>  <p>H1470 [H58] SH480 [SH19] W1985 [W78] D1090 [D43] SD500 [SD20]</p>	<p>AD-25 LC 120° Sitz, interne Rückenlehne und an der linken Seite abgeschrägtes Wandelement</p>  <p>H1470 [H58] SH480 [SH19] W1985 [W78] D1090 [D43] SD500 [SD20]</p>	<p>AD-25 RC 120° Sitz, interne Rückenlehne und an der rechten Seite abgeschrägtes Wandelement</p>  <p>H1470 [H58] SH480 [SH19] W1985 [W78] D1090 [D43] SD500 [SD20]</p>	<p>AD-25 DC 120° Sitz, interne Rückenlehne und an beiden Seiten abgeschrägtes Wandelement</p>  <p>H1470 [H58] SH480 [SH19] W1985 [W78] D1090 [D43] SD500 [SD20]</p>
<p>AD-31 120° Dreieck-Sitz</p>  <p>H470 [H19] SH480 [SH19] W1985 [W78] D1720 [D68] SD500 [SD20]</p>	<p>AD-32 120° Dreieck-Sitz und interne Rückenlehne</p>  <p>H820 [H32] SH480 [SH19] W1985 [W78] D1850 [D73] SD500 [SD20]</p>	<p>AD-33 120° Dreieck-Sitz, interne Rückenlehne und Wandelement</p>  <p>H1470 [H58] SH480 [SH19] W1985 [W78] D1890 [D74] SD500 [SD20]</p>	<p>AD-33 LC 120° Dreieck-Sitz, interne Rückenlehne und an der linken Seite abgeschrägtes Wandelement</p>  <p>H1470 [H58] SH480 [SH19] W1985 [W78] D1890 [D74] SD500 [SD20]</p>	<p>AD-33 RC 120° Dreieck-Sitz, interne Rückenlehne und an der rechten Seite abgeschrägtes Wandelement</p>  <p>H1470 [H58] SH480 [SH19] W1985 [W78] D1890 [D74] SD500 [SD20]</p>	<p>AD-33 DC 120° Dreieck-Sitz, interne Rückenlehne und an beiden Seiten abgeschrägtes Wandelement</p>  <p>H1470 [H58] SH480 [SH19] W1985 [W78] D1850 [D73] SD500 [SD20]</p>	<p>AD-41 90° Sitz</p>  <p>H470 [H19] SH480 [SH19] W1295 [W51] D1295 [D51] SD500 [SD20]</p>
<p>AD-42 90° Sitz und Rückenlehne</p>  <p>H820 [H32] SH480 [SH19] W1445 [W57] D1445 [D57] SD500 [SD20]</p>	<p>AD-43 90° Sitz, Rückenlehne und Wandelement</p>  <p>H1470 [H58] SH480 [SH19] W1495 [W59] D1495 [D59] SD500 [SD20]</p>	<p>AD-43 LC 90° Sitz, Rückenlehne und an der linken Seite abgeschrägtes Wandelement</p>  <p>H1470 [H58] SH480 [SH19] W1495 [W59] D1495 [D59] SD500 [SD20]</p>	<p>AD-43 RC 90° Sitz, Rückenlehne und an der rechten Seite abgeschrägtes Wandelement</p>  <p>H1470 [H58] SH480 [SH19] W1495 [W59] D1495 [D59] SD500 [SD20]</p>	<p>AD-43 DC 90° Sitz, Rückenlehne und an beiden Seiten abgeschrägtes Wandelement</p>  <p>H1470 [H58] SH480 [SH19] W1495 [W59] D1495 [D59] SD500 [SD20]</p>	<p>AD-52 90° gebogener Sitz und Rückenlehne</p>  <p>H820 [H32] SH480 [SH19] W1835 [W72] D850 [D33] SD500 [SD20]</p>	<p>AD-53 90° gebogener Sitz, Rückenlehne und Wandelement</p>  <p>H1470 [H58] SH480 [SH19] W1900 [W75] D900 [D35] SD500 [SD20]</p>

mm[°]

H - Höhe — D - Tiefe — W - Breite — SH - Sitzhöhe — SD - Sitztiefe

Produktauswahl

AD-53 LC

90° gebogener Sitz, Rückenlehne und an der linken Seite abgeschrägtes Wandelement

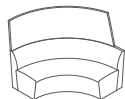

H1470 [H58] SH480 [SH19]
W1865 [W73]
D900 [D35] SD500 [SD20]

AD-53 RC

90° gebogener Sitz, Rückenlehne und an der rechten Seite abgeschrägtes Wandelement

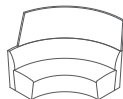

H1470 [H58] SH480 [SH19]
W1865 [W73]
D900 [D35] SD500 [SD20]

AD-53 DC

90° gebogener Sitz, Rückenlehne und an beiden Seiten abgeschrägtes Wandelement

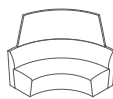

H1470 [H58] SH480 [SH19]
W1835 [W72]
D900 [D35] SD500 [SD20]

AD-55

90° kleiner gebogener Sitz und Rückenlehne

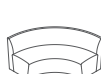

H820 [H32] SH480 [SH19]
W1635 [W64]
D805 [D32] SD500 [SD20]

AD-56

90° kleiner gebogener Sitz, Rückenlehne und Wandelement

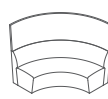

H1470 [H58] SH480 [SH19]
W1710 [W67]
D855 [D34] SD500 [SD20]

AD-56 LC

90° gebogener Sitz, Rückenlehne und an der linken Seite abgeschrägtes Wandelement

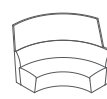

H1470 [H58] SH480 [SH19]
W1670 [W66]
D855 [D34] SD500 [SD20]

AD-56 RC

90° gebogener Sitz, Rückenlehne und an der rechten Seite abgeschrägtes Wandelement

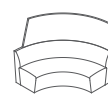

H1470 [H58] SH480 [SH19]
W1670 [W66]
D855 [D34] SD500 [SD20]

AD-56 DC

90° gebogener Sitz, Rückenlehne und an beiden Seiten abgeschrägtes Wandelement



H1470 [H58] SH480 [SH19]
W1635 [W64]
D855 [D34] SD500 [SD20]

AD-57 LH

Kleiner linksseitiger Ausleger

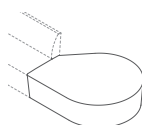

H470 [H19]
W1340 [W53]
D1600 [D63]

AD-57 RH

Kleiner rechtsseitiger Ausleger

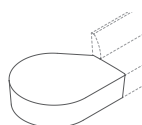

H470 [H19]
W1340 [W53]
D1600 [D63]

AD-58 LH

Großer linksseitiger Ausleger

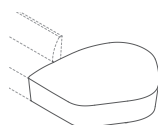

H470 [H19]
W1430 [W56]
D1600 [D63]

AD-58 RH

Großer rechtsseitiger Ausleger

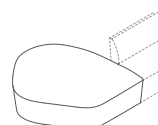

H470 [H19]
W1430 [W56]
D1600 [D63]

AD-59 LH

Linksseitige Ausleger-Armlehne

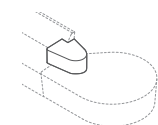

H220 [H9]
W540 [W21]
D440 [D17]

AD-59 RH

Rechtsseitige Ausleger-Armlehne

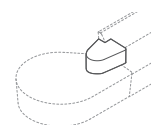

H220 [H9]
W540 [W21]
D440 [D17]

AD-61 LA

Gepolsterte linke Armlehne

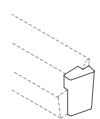

H700 [H28]
W275 [W11]
D460 [D18]

AD-61 RA

Gepolsterte rechte Armlehne

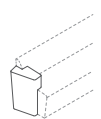

H700 [H28]
W275 [W11]
D460 [D18]

AD-62 LC

Gepolsterte linke Armlehne mit Beistelltisch

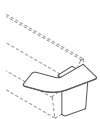

H725 [H29]
W780 [W31]
D1025 [D40]

AD-62 RC

Gepolsterte rechte Armlehne mit Beistelltisch

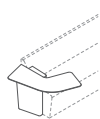

H725 [H29]
W780 [W31]
D1025 [D40]

AD-63 LP

Präsentationstisch mit gepolsterter Säule für linke Seite

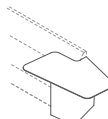

H725 [H29]
W900 [W35]
D1335 [D53]

AD-63 RP

Präsentationstisch mit gepolsterter Säule für rechte Seite

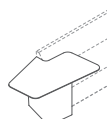

H725 [H29]
W900 [W35]
D1335 [D53]

AD-64 SRO

Gepolsterte, konische Säule mit kleiner runder Tischplatte

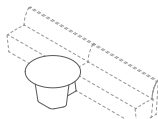

H730 [H29]
W1100 [W43]
D1100 [D43]

AD-64 MRO

Gepolsterte, konische Säule mit mittelgroßer runder Tischplatte

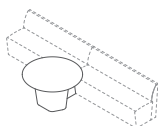

H730 [H29]
W1200 [W47]
D1200 [D47]

AD-64 LRO

Gepolsterte, konische Säule mit großer runder Tischplatte

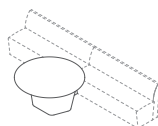

H730 [H29]
W1400 [W55]
D1400 [D55]

AD-64 SW

Gepolsterte, konische Säule mit kleiner flügelartiger Tischplatte

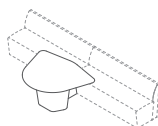

H730 [H29]
W1450 [W57]
D1200 [D47]

AD-64 LW

Gepolsterte, konische Säule mit großer flügelartiger Tischplatte

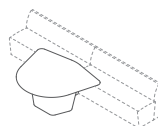

H730 [H29]
W1655 [W65]
D1400 [D55]

AD-64 120

Gepolsterte, konische Säule mit 120°-Grad-Tischplatte

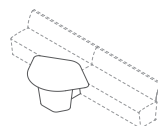

H730 [H29]
W1465 [W58]
D1135 [D45]

AD-64 HE

Gepolsterte, konische Säule mit sechseckiger Tischplatte

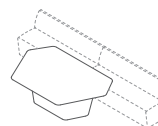

H730 [H29]
W2170 [W85]
D1400 [D55]

AD-67 RE

Im Sitzbankelement integrierter Tisch mit rechteckiger Tischplatte

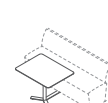

H730 [H29]
W950 [W37]
D750 [D30]

AD-67 SQ

Im Sitzbankelement integrierter Tisch mit quadratischer Tischplatte

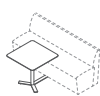

H730 [H29]
W750 [W30]
D750 [D30]

AD-71

Gepolsterter, quadratischer Eckstisch mit nockenförmiger Tischplatte – nur für 90°-Produktlinie

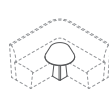

H730 [H29]
W600 [W24]
D790 [D31]

AD-72

Gepolsterte, ovale Sockel mit runder Tischplatte – nur für 120°-Produktlinie

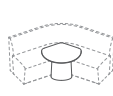

H730 [H29]
W800 [W31]
D700 [D28]

AD-81 DS

Niedrige Medieneinheit mit D-förmiger Tischplatte



H1455 [H57]
W1300 [W51]
D1350 [D53]

AD-81 OV

Niedrige Medieneinheit mit Tischplatte für Gruppen (oval)



H1455 [H57]
W1300 [W51]
D1850 [D73]

AD-81 GR

Niedrige Medieneinheit mit Tischplatte für Gruppen (rund)



H1455 [H57]
W1320 [W52]
D1850 [D73]

AD-81 GT

Niedrige Medieneinheit mit Tischplatte für Gruppen (konisch)

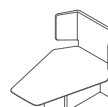

H1455 [H57]
W1310 [W52]
D1850 [D73]

mm ["]

H - Höhe — D - Tiefe — W - Breite — SH - Sitzhöhe — SD - Sitztiefe

Produktauswahl

AD-81 HE120

Niedrige Medieneinheit mit sechseckiger Tischplatte für 120°-Sitzmöbel-Produktlinie

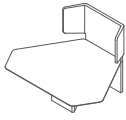

H1455 [H57]
W2170 [W85]
D1650 [D65]

AD-81 HE90

Niedrige Medieneinheit mit sechseckiger Tischplatte für 90°-Sitzmöbel-Produktlinie

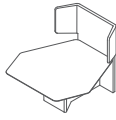

H1455 [H57]
W1675 [W66]
D1650 [D65]

AD-82 DS

Hohe Medieneinheit mit D-förmiger Tischplatte



H1775 [H70]
W1300 [W51]
D1350 [D53]

AD-82 OV

Hohe Medieneinheit mit Tischplatte für Gruppen (oval)



H1775 [H70]
W1300 [W51]
D1850 [D73]

AD-85

Umschlossener Medienraum

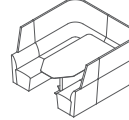

H1470 [H58] SH480 [SH19]
W2350 [W93]
D2295 [D90] SD500 [SD20]

AD-85 A

Umschlossener Medienraum (Für 4-6 Personen)

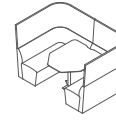

H1470 [H58] SH480 [SH19]
W2350 [W93]
D1495 [D59] SD500 [SD20]

AD-85 B

Umschlossener Medienraum (Für 2 Personen)

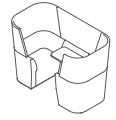

H1470 [H58] SH480 [SH19]
W2130 [W84]
D1140 [D45] SD500 [SD20]

AD-85 C

Umschlossener Medienraum (Für 4-6 Personen)

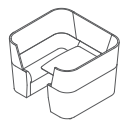

H1470 [H58] SH480 [SH19]
W2130 [W84]
D1945 [D77] SD500 [SD20]

AD-85 D

Umschlossener Medienraum (Für 6-8 Personen)

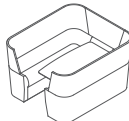

H1470 [H58] SH480 [SH19]
W2130 [W84]
D2440 [D96] SD500 [SD20]

AD-86 LH

Linksseitige Arbeitsstation mit integriertem Tisch

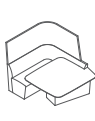

H1470 [H58] SH480 [SH19]
W1580 [W62]
D1955 [D77] SD500 [SD20]

AD-86 RH

Rechtsseitige Arbeitsstation mit integriertem Tisch

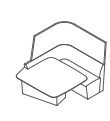

H1470 [H58] SH480 [SH19]
W1580 [W62]
D1955 [D77] SD500 [SD20]

AD-87 C

Gebogene Sitzkonfiguration mit Tisch

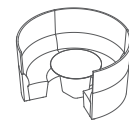

H1470 [H58] SH480 [SH19]
W2700 [W106]
D2300 [D91] SD500 [SD20]

AD-87 S

Rechteckige Sitzkonfiguration

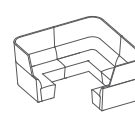

H1470 [H58] SH480 [SH19]
W2990 [W114]
D2990 [D114] SD500 [SD20]

AD-88 C1

Sitzkonfiguration 1 - 90°-Module

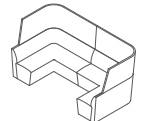

H1470 [H58] SH480 [SH19]
W2990 [W118]
D1495 [D59] SD500 [SD20]

AD-88 C2

Sitzkonfiguration 2 - 120°-Module

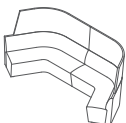

H1470 [H58] SH480 [SH19]
W3700 [W146]
D1450 [D57] SD500 [SD20]

AD-88 C3

Sitzkonfiguration 3 - 90°- und 120°-Module

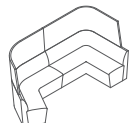

H1470 [H58] SH480 [SH19]
W3300 [W130]
D1495 [D59] SD500 [SD20]

AD-88 C4

Sitzkonfiguration 4 - 120°- und 90°-Module

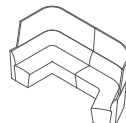

H1470 [H58] SH480 [SH19]
W3300 [W130]
D1495 [D59] SD500 [SD20]

AD-91 SRO

Arbeitsstisch „Huddle Buddle“ für Gruppen - Tischplatte mit 1200 mm Durchmesser



H730 [H29]
W1200 [W47]
D1200 [D47]

AD-91 LRO

Arbeitsstisch „Huddle Buddle“ für Gruppen - Tischplatte mit 1400 mm Durchmesser



H730 [H29]
W1400 [W55]
D1400 [D55]

AD-92

Niedriger Tisch mit 600 mm Durchmesser



H500 [H20]
W600 [W24]
D600 [D24]

AD-101

Einsitzer



H820 [H32] SH480 [SH19]
W1035 [W41]
D660 [D26] SD500 [SD20]

AD-102

Einsitzer und Wandelement



H1470 [H58] SH480 [SH19]
W1140 [W45]
D710 [D28] SD500 [SD20]

AD-101 LT

Einsitzer mit integriertem Tablar links



H820 [H32] SH480 [SH19]
W1035 [W41]
D915 [D36] SD500 [SD20]

AD-101 RT

Einsitzer mit integriertem Tablar rechts



H820 [H32] SH480 [SH19]
W1035 [W41]
D915 [D36] SD500 [SD20]

AD-102 LT

Einsitzer und Wandelement mit integriertem Tablar links



H1470 [H58] SH480 [SH19]
W1140 [W45]
D965 [D38] SD500 [SD20]

AD-102 RT

Einsitzer und Wandelement mit integriertem Tablar rechts

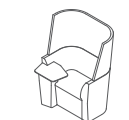

H1470 [H58] SH480 [SH19]
W1140 [W45]
D965 [D38] SD500 [SD20]

AD-103

Dreisitzer Einheit

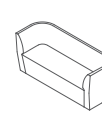

H820 [H32] SH480 [SH19]
W835 [W33]
D660 [D26] SD500 [SD20]

AD-104

Dreisitzer Einheit und Trennwand

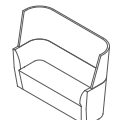

H1470 [H58] SH480 [SH19]
W1940 [W76]
D710 [D28] SD500 [SD20]

AD-103 LT

Dreisitzer mit integriertem Tablar links

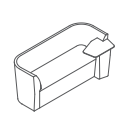

H820 [H32] SH480 [SH19]
W1835 [W72]
D915 [D36] SD500 [SD20]

AD-103 RT

Dreisitzer mit integriertem Tablar rechts

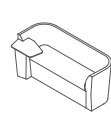

H820 [H32] SH480 [SH19]
W1835 [W72]
D915 [D36] SD500 [SD20]

AD-104 LT

Dreisitzer und Trennwand mit integriertem Schreibtislar links

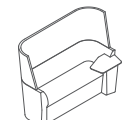

H1470 [H58] SH480 [SH19]
W1940 [W76]
D965 [D38] SD500 [SD20]

AD-104 RT

Dreisitzer und Trennwand mit integriertem Schreibtislar rechts



H1470 [H58] SH480 [SH19]
W1940 [W76]
D965 [D38] SD500 [SD20]

mm[°]

H - Höhe — D - Tiefe — W - Breite — SH - Sitzhöhe — SD - Sitztiefe



Bild London Smartworking – AftD Configuration

Produktspezifikation

Standardausführung

Gestell: FSC®-zertifiziertes Sperr- und Hartholz mit verleimten und verschraubten Elementen.

Sitzfläche und Rückenlehne: Elastisch gefederter Sitz und Rückenlehne aus Schaumstoff.

Schaumstoff: Vitafoam Reflex.

Gleiter: Verstellbare und verknüpfbare Gleiter mit Fuß aus abriebfestem Elastomer.

Kantendetails: Melamin, abgeschrägte Kante. (AD-67 RE & AD-67 SQ)

Bankett-Tisch, Säule und Fuß: Lackiert in Industrial Silver, Black oder White.

Tischplattenoberflächen:

Melamin – Walnut, Grained Oak, Artisan Oak, Beech, Graphite, White oder Grey.

Laminat Wood Grain – White Fleetwood, Natural Davos, Grey Arizona, Thermo Oak oder Grey Bardolino.

Laminat Fenix – 2630 Pimobo Doha, 0720 Nero Ingo, 0724 Grigio Bromo, 0718 Grigio Londra, 2638 Titanio Doha, 0725 Grigio Efeso, 030 Bianco Alaska.

N.B Gerade Einheiten (800 mm und 1800 mm) mit Bildschirmen können nicht freistehend angegeben werden und sollte nur innerhalb einer Konfiguration verwendet werden.

Laminat nicht verfügbar bei AD-81 DS, AD-81 OV, AD-81 GR, AD-81 GT, AD-81 HE120, AD-81 HE90, AD-82 DS, AD-82 OV, AD-64 LRO, AD-64 SW, AD-64 LW, AD-64 HE, AD-86 LH, AD-86 RH, AD-91 LRO.

Aufpreise für Optionen

Stromversorgung: Stromversorgung für Untergestell oder Armlehnen optional verfügbar.

Monitor: Schwenkbare Monitorhalterung an Media Den-Modulen gegen Aufpreis lieferbar.

Bankett-Tisch, Säule und Fuß: Black Fuß und Chrome Säule gegen Aufpreis lieferbar. Oder Fuß und Säule in Gold, Taupe, Bronze oder Copper lackiert.

Tischoberflächen

Kantendetails

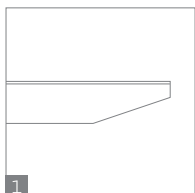

1. abgeschrägte Kante

Stoffauswahl

Sitzmodule

Bei Sitzmodulen erfolgt die Bezugsauswahl für bis zu vier Flächen.

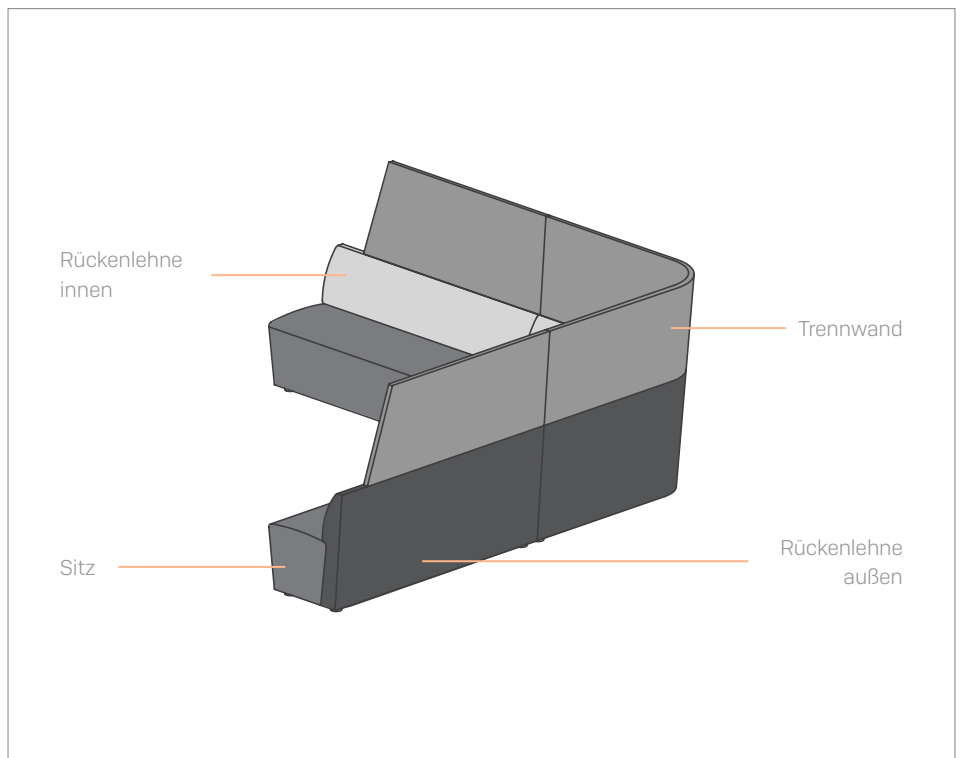

Freistehende Elemente

Wie bei den Sitzmodulen oben ist auch das Hauptteil der freistehenden Elemente in fünf verschiedene Bezugsflächen unterteilt.

Einige der freistehenden Elemente weisen zusätzlich eine integrierte Tablarsäule als weitere Bezugsoption auf.

Für Tablarsäule und Armlehnen ist ein einfarbiger Stoff zu verwenden.

Für die Innen- und Außenseite der Rückwand ist ein einfarbiger Stoff aus derselben Stoffkollektion zu wählen. Für die Innenseite der niedrigen Rückenlehne oder die Sitzfläche kann ein gemusterter Stoff aus einer anderen Stoffkollektion spezifiziert werden.

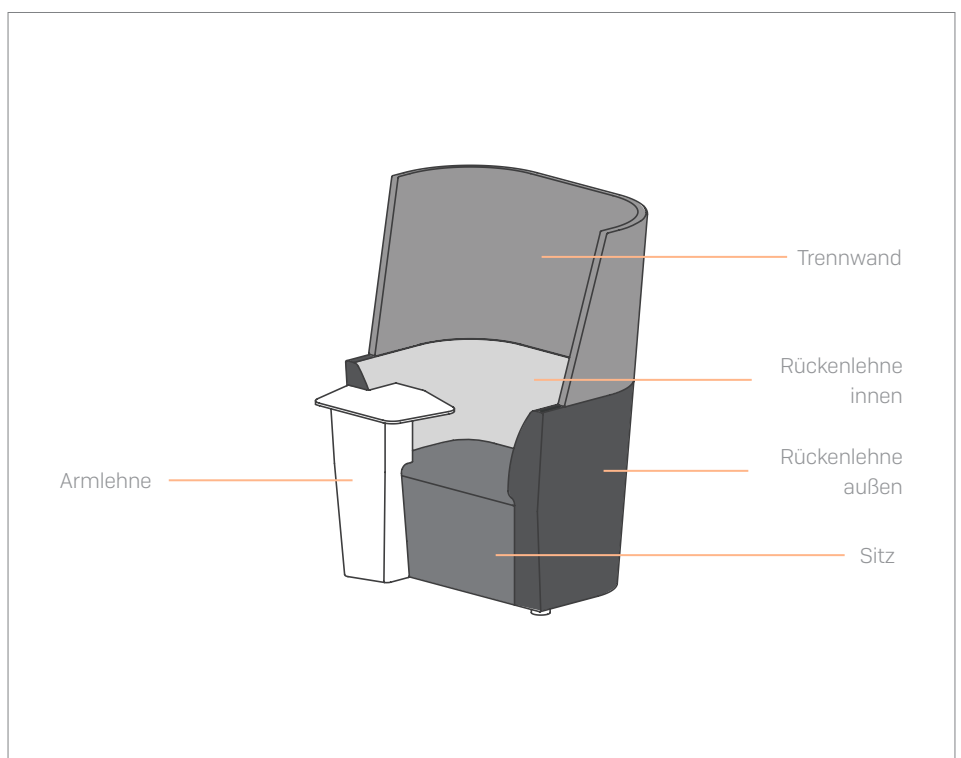

Stoffauswahl

Gestreifte, gemusterte oder karierte Stoffe können nur auf den unten dargestellten Bereichen der Sitzfläche bzw. Rückenlehneninnenseite spezifiziert werden.

Bei der Auswahl von gemusterten Stoffen für „Away from the Desk“, erfolgt der Stoffzuschnitt per Hand. Der Bezug für die Innen- und Außenseite der Rückwand ist aus derselben Stoffkollektion zu wählen.

Querstreifen

Der Streifenverlauf hängt davon ab, wie der Stoff von der Rolle kommt. Kommt er längsgestreift von der Rolle, wird quergestreift gepolstert.

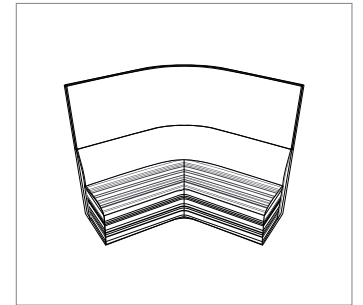
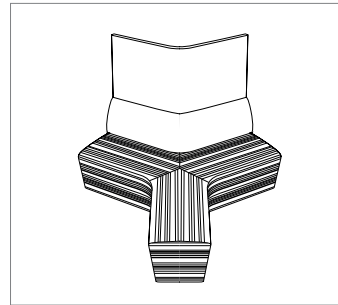
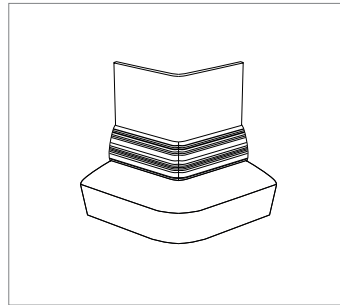
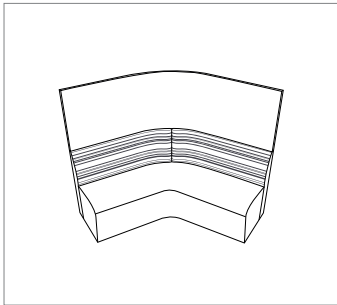

Längsstreifen

Der Streifenverlauf hängt davon ab, wie der Stoff von der Rolle kommt. Kommt er quergestreift von der Rolle, wird längsgestreift gepolstert.

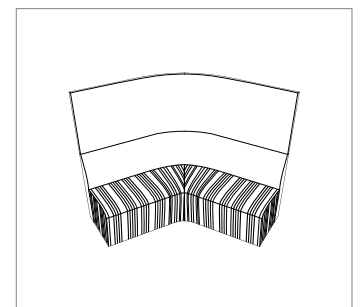
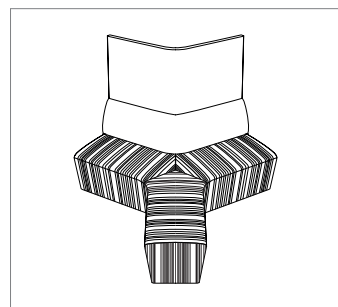
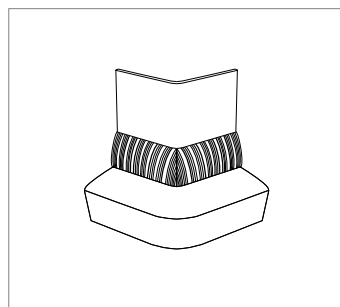
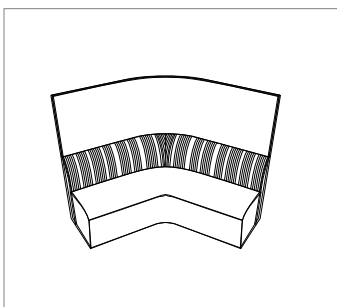

Es kommt stets zum sog. Chevron-Effekt. In der Mitte der Sitzflächen und an den Enden der Rückenlehnen-Innenseiten sind Streifen und Muster gewölbt.

Produktoberflächen

Tischplattenoberflächen — Melamin



Walnut



Grained Oak



Artisan Oak



Beech



Graphite



Grey



White

Tischplattenoberflächen — Laminat



White Fleetwood



Natural Davos



Grey Arizona



Thermo Oak

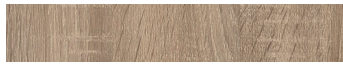

Grey Bardolino



Fenix 2630 Piombo Doha



Fenix 0720 Nero Ingo



Fenix 0724 Grigio Bromo



Fenix 0718 Grigio Londra



Fenix 2638 Titanio Doha



Fenix 0725 Grigio Efeso



Fenix 0030 Bianco Alaska

Bankett-Tisch, Säule und Fuß



Black



White



Chrome



Gold



Taupe



Industrial Silver

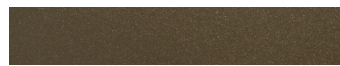

Bronze



Copper