

san_siro



KUSCH+CO



Schon der Name verspricht kreativen Schwung. Nennt man so doch auch das Giuseppe-Meazza-Stadion in Mailand, das zu neuen Plattenformen inspirierte. Dieses vielseitige Tischsystem eröffnet nahezu grenzenlose Gestaltungsmöglichkeiten für Tische und Tischanlagen jeder Form und Größe. Für stationäre und mobile Einrichtungen. Prägendes Designmerkmal ist dabei das schlanke Stahlrohr-Säulengestell mit den flachen, geradlinigen Auslegern aus Aluminium. Oder das schlanke und elegante Holzgestell mit sich nach unten verjüngenden Beinen aus massiver Buche, die über Metallkonsolen mit der Platte verschraubt werden.



Inhalt

| | |
|---------------------------------------|----|
| Modelle | 6 |
| Modelldaten | 11 |
| Materialien | 20 |
| Brandschutz, Qualität, Nachhaltigkeit | 21 |
| Referenzen | 22 |



Design by Norbert Geelen

Nach seinem Studium als Industrie-Designer an der Hochschule in Essen startete er seine berufliche Karriere als Freelancer im Studio Matteo Thun in Mailand. 1997 gründete er mit Robert Kilders das Designbüro bert&bert. Seit 2005 ist Norbert Geelen gleichermaßen zu Hause in seinem deutschen Büro in Straelen wie in seinem Studio in Mailand. Die Schwerpunkte seiner gestalterischen Arbeiten liegen bei anspruchsvollen Produkten für Lifestyle und im Möbeldesign.





Modelle

san_siro Tisch rechteckig mit Metallgestell

Die rechteckigen Tische mit dem schlanken Stahlrohr-Säulengestell gibt es je nach Plattenformat mit kleinem bzw. großem T-Fuß-Ausleger.



san_siro Tisch quadratisch / kiesel förmig / rund mit Metallgestell

Eine ebenso elegante wie standfeste Form für kompakte Tische ist der zentrale Kreuzfuß. Kombinierbar mit quadratischen, kiesel förmigen und runden Platten.



san_siro Stehtisch quadratisch mit Metallgestell

Quadratischer Stehtisch mit Kreuzfuß-Ausleger und hoher Säule, perfekt für Empfangssituationen.



san_siro Klapptisch rechteckig, staffelbar, mit Metallgestell

Mit Klapptischen auf feststellbaren Rollen wird san_siro mobil. Vielseitig anzuwenden, zum Beispiel als Arbeitstisch, Seminartisch oder für Besprechungs- und Konferenzsituationen.



Modelle

san_siro Klapptisch rechteckig, stapelbar, mit Metallgestell

Diese Tische sind besonders platzsparend zu lagern. Wird die Rechteckplatte senkrecht gestellt, drehen sich die Fußausleger um 30°, so lassen sich die Tische dicht an dicht stapeln. Mit kurzem stirnseitigen Plattenüberstand bietet der Tisch maximalen Platz an den Längsseiten. Steht die Tischplatte stirnseitig weit über, hat man auch an den Stirnseiten viel Beinfreiheit.



san_siro Tisch quadratisch / rechteckig / stadionförmig / kiesel förmig / rund mit Holzgestell

Die Füße aus massiver Buche gehen in elegante Metallkonsolen über und werden so einzeln mit der Platte verschraubt. So wirken die Tische mit ihren vielen unterschiedlichen Plattenformen immer besonders schlank.



san_siro Beistelltisch quadratisch/rechteckig/kieselförmig/rund mit Holzgestell

Die niedrige Version als Beistelltisch. Egal, ob mit quadratischen, rechteckigen, kieselförmigen oder runden Platten.





Modelldaten

san_siro Tisch rechteckig mit Metallgestell

SAN SIRO MEETING TABLE

T-LEG RC 1

Tisch rechteckig

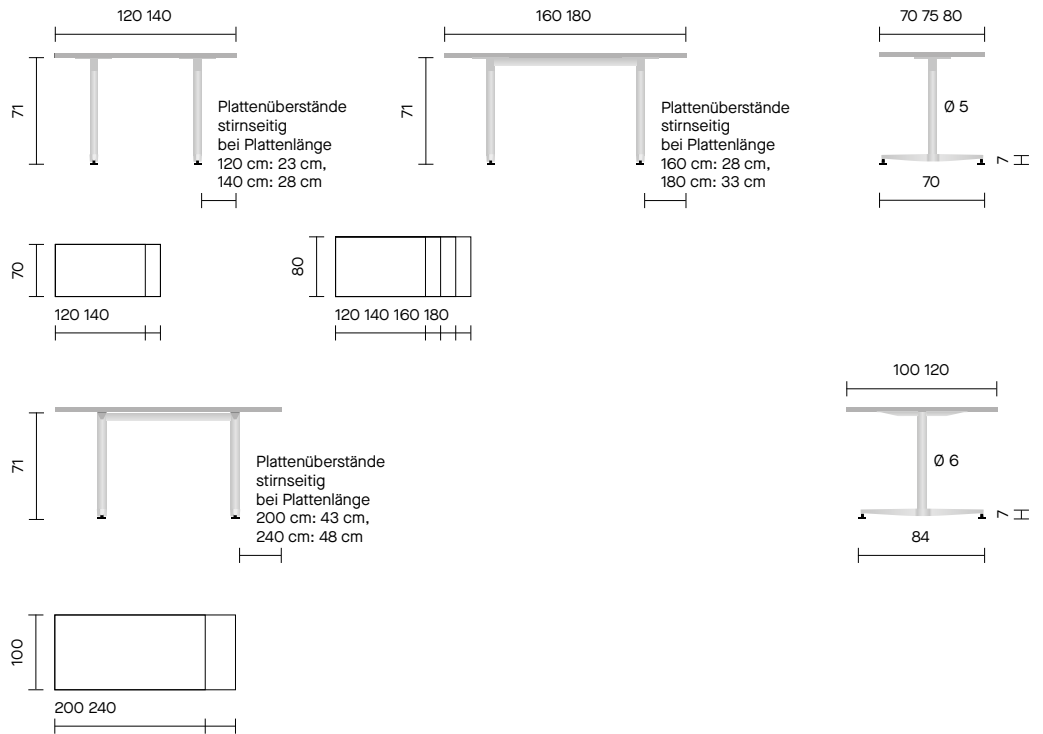

Zubehör

•

- Kunststoffgleiter
- Kunststoffgleiter, rutschfest
- Kunststoffgleiter mit Filz
- Blenden
- Plattenverbindungen Tisch/Tisch



Modelldaten

san_siro Tisch quadratisch / kieselförmig / rund mit Metallgestell

SAN SIRO MEETING TABLE

4A SQ

Tisch quadratisch

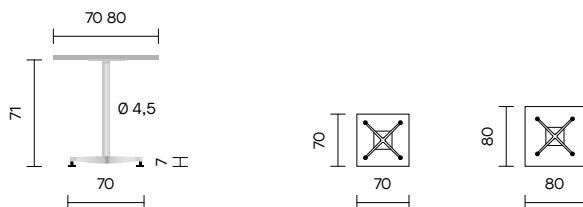

SAN SIRO MEETING TABLE

4A PES

Tisch kieselförmig

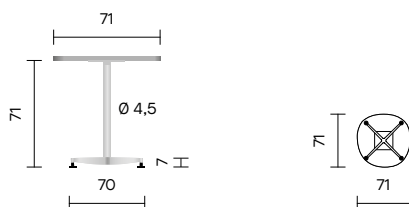

SAN SIRO MEETING TABLE

4A RD 1

Tisch rund

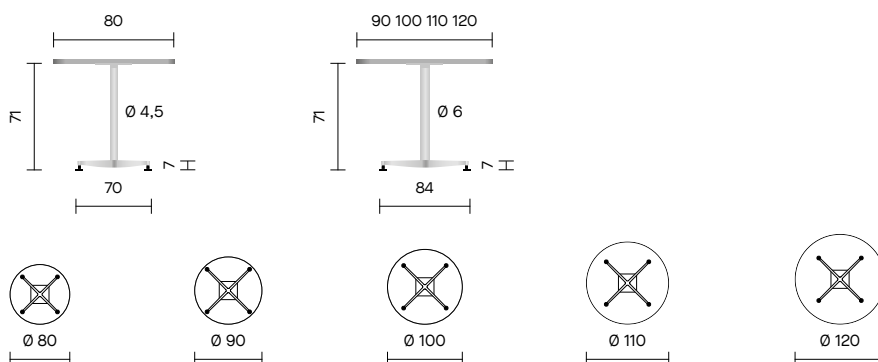

san_siro Stehtisch quadratisch mit Metallgestell

SAN SIRO MEETING TABLE

4A SQ

Stehtisch quadratisch

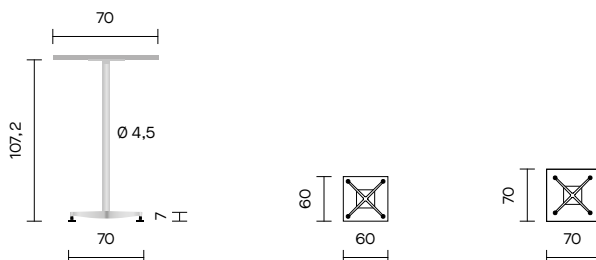

san_siro Tisch quadratisch / kieselförmig / rund mit Metallgestell /

san_siro Stehtisch quadratisch mit Metallgestell

Zubehör

- Kunststoffgleiter
- Kunststoffgleiter, rutschfest
- Kunststoffgleiter mit Filz



Abmessungen in cm

san_siro Klappstisch rechteckig, staffelbar, mit Metallgestell

SAN SIRO MEETING TABLE

T-LEG TF RC 1

Klappstisch rechteckig, staffelbar

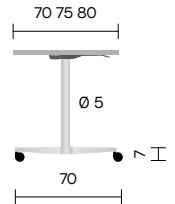
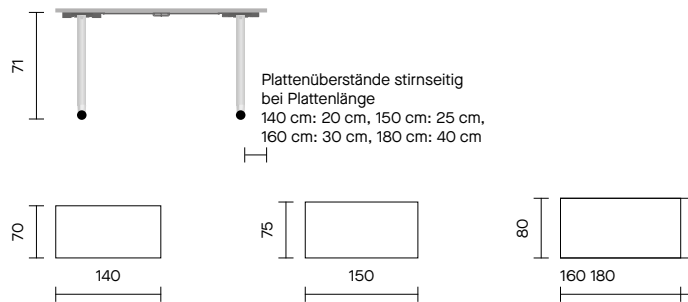

Handling

- Bedienbar mit einer Hand
- Automatische Arretierung der Mechanik bei waagerechter Tischplattenposition
- Kein unbeabsichtigtes, ungebremstes Zurückfallen der Platte in waagerechte Position möglich
- Flacher Auslösemechanismus

- Verschleißfreie und wartungsfreie Mechanik
- Mit Blende klappbar und staffelbar
- Gleichbleibendes Staffelmaß – auch mit Blende
- Stirnseitiges Sitzen möglich
- Feststellbare Rollen

Sicherheit

- Automatische, synchrone Verriegelung bei waagerechter Plattenstellung
- Mechanik unter Belastung nicht bedienbar oder lösbar
- In geklappter Stellung kein selbsttätiges Lösen der Mechanik möglich

- Keine sichtbaren Verriegelungshaken oder Quetschstellen
- Standsicherheitsprüfung erfüllt
- GS-Kennzeichnung für geprüfte Sicherheit

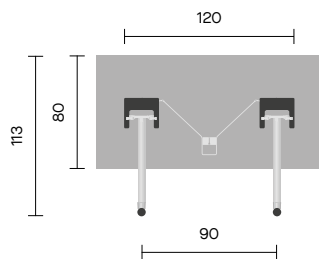
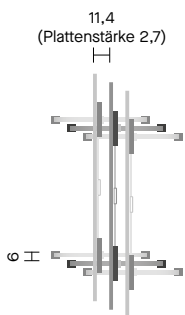

Zubehör

- Rollen schwarz, 2 feststellbar
- Rollen schwarz mit Chromring, 2 feststellbar
- Blenden
- Plattenverbindungen Tisch/Tisch



Modelldaten

san_siro Klappstisch rechteckig, stapelbar, mit Metallgestell

SAN SIRO MEETING TABLE

T-LEG TF RC 2

Klappstisch rechteckig, stapelbar:
stirnseitig mit kurzem Plattenüberstand



Plattenüberstände stirnseitig
bei Plattenlänge
140 cm: 3 cm, 150 cm: 9 cm,
160 cm: 3 cm

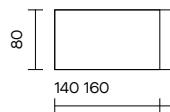
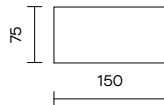
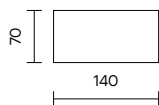
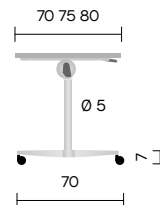

Staffelung

Kleiner Ausleger
(Fuß)

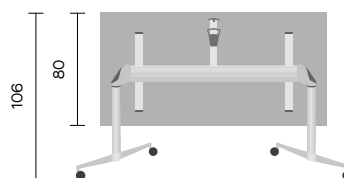
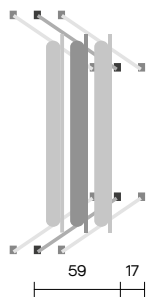

san_siro Klapptisch rechteckig, stapelbar, mit Metallgestell

SAN SIRO MEETING TABLE

T-LEG TF RC 3

Klapptisch rechteckig, stapelbar:
stirnseitig mit weitem Plattenüberstand

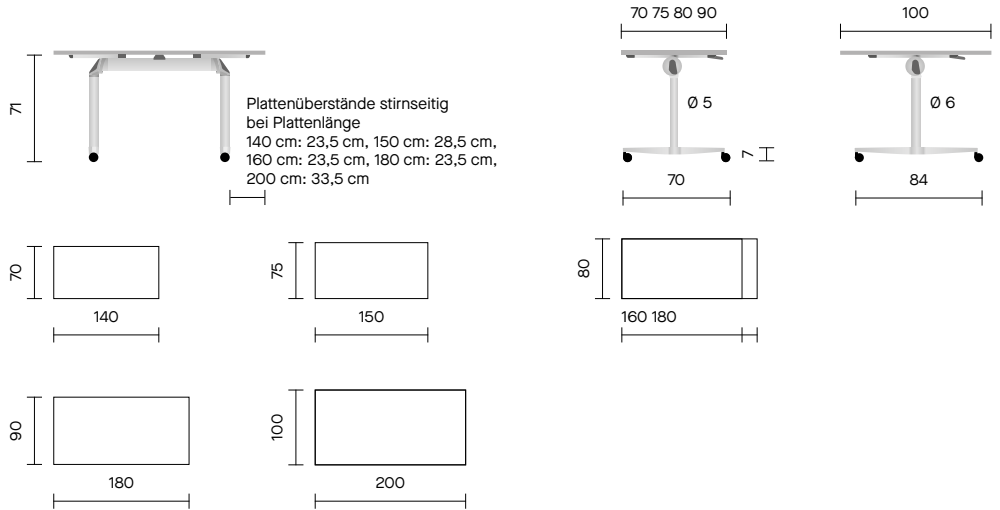

Staffelung

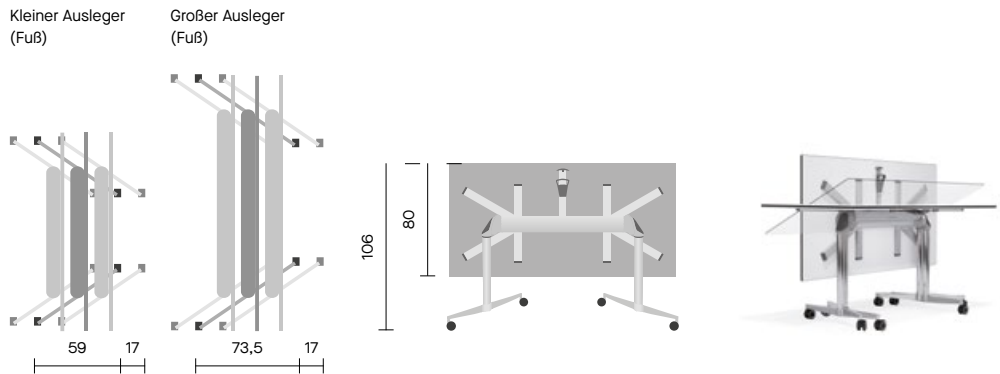

Zubehör

- Rollen schwarz, 2 feststellbar
- Rollen schwarz mit Chromring, 2 feststellbar
- Blenden längsseitig
- Plattenverbindungen Tisch/Tisch



Modelldaten

san_siro Tisch quadratisch / rechteckig / stadionförmig / kieselörmig / rund mit Holzgestell

SAN SIRO MEETING TABLE

LWM SQ

Tisch quadratisch

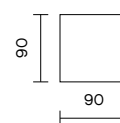
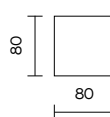
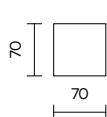
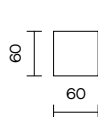
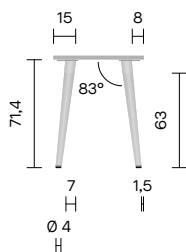

SAN SIRO MEETING TABLE

LWM RC

Tisch rechteckig

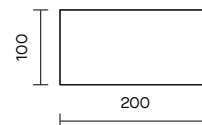
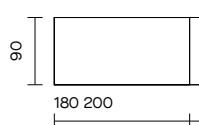
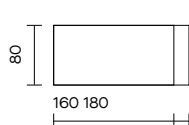
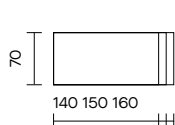

Ab Plattenlänge 150 cm mit Verstärkungssteg unter der Platte

SAN SIRO MEETING TABLE

LWM STS

Tisch stadionförmig

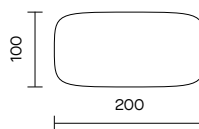
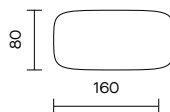
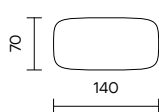

Ab Plattenlänge 150 cm mit Verstärkungssteg unter der Platte

san_siro Tisch quadratisch / rechteckig / stadionförmig / kiesel förmig / rund mit Holzgestell

SAN SIRO MEETING TABLE

LWM PES

Tisch kiesel förmig

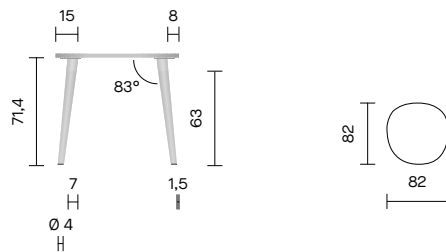

SAN SIRO MEETING TABLE

LWM RD

Tisch rund

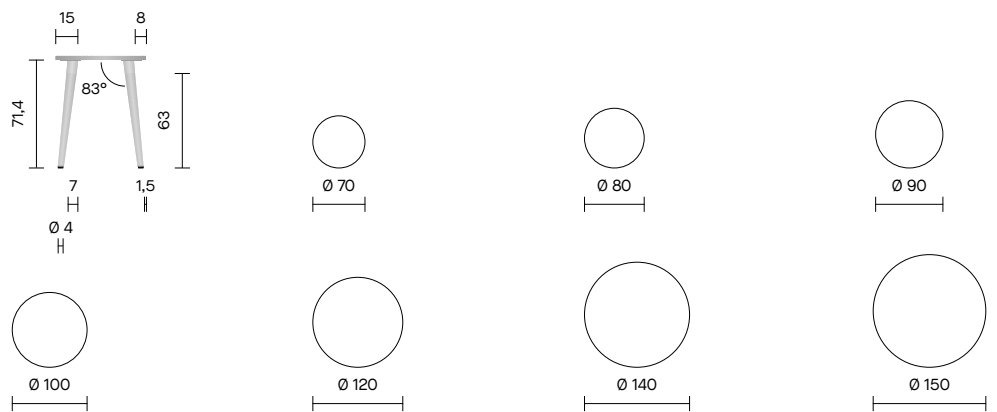

Ab Plattendurchmesser 140 cm mit Verstärkungssteg unter der Platte

Zubehör

- Kunststoffgleiter
- Metallgleiter
- Kunststoffgleiter mit Filz
- Blenden (für rechteckige Tische SAN SIRO MEETING TABLE LWM RC)
- Plattenverbindungen Tisch/Tisch (für Tische SAN SIRO MEETING TABLE LWM RC)
- Elektrifizierung (Media Port) (für rechteckige Tische SAN SIRO MEETING TABLE LWM RC und stadionförmige Tische SAN SIRO MEETING TABLE LWM STS)



Modelldaten

san_siro Beistelltisch quadratisch/rechteckig/rkieselförmig/rund mit Holzgestell

SAN SIRO TABLE LWM SQ

Beistelltisch quadratisch

SAN SIRO TABLE LWM RC

Beistelltisch rechteckig

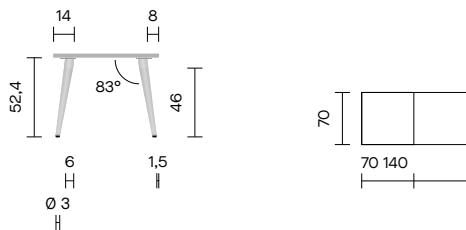

SAN SIRO TABLE LWM PES

Beistelltisch kiesel förmig

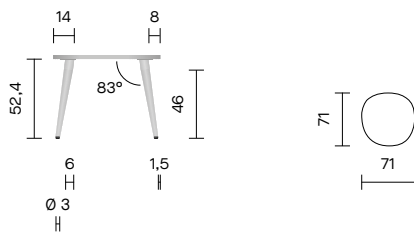

6SAN SIRO TABLE LWM RD

Beistelltisch rund

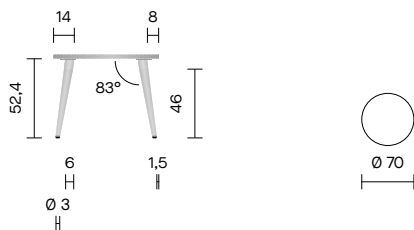

Zubehör

- Kunststoffgleiter
- Metallgleiter
- Kunststoffgleiter mit Filz
- Protect Glides



san_siro Tischanlagen

Das Tischprogramm san_siro bietet über die hier vorgestellten Modelle hinaus vorkonfigurierte Tischanlagen mit Metallgestellen für bis zu 24 Personen.

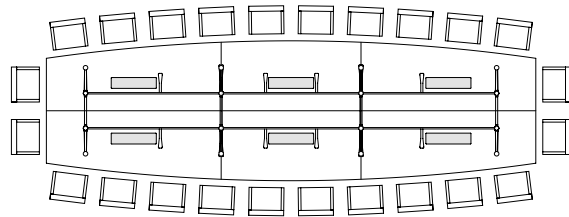
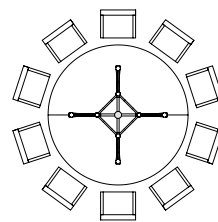
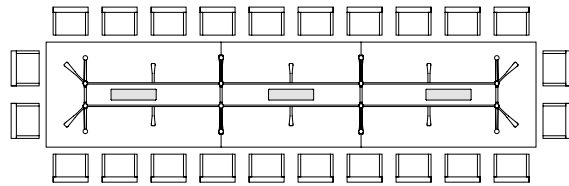

Materialien

san_siro

Metallgestell

- Säulen Stahl pulverbeschichtet, verchromt oder verchromt seidenmatt
- Ausleger (Fuß) Aluminium pulverbeschichtet oder poliert
- Größe der Ausleger (des Fußes) entsprechend der Plattengröße

- Mechanikgehäuse Aluminium eloxiert (für Tische SAN SIRO MEETING TABLE T-LEG TF RC 2, SAN SIRO MEETING TABLE T-LEG TF RC 3)
- Aluminium-Gleitscheiben RAL 9006 white aluminium pulverbeschichtet (für Tische SAN SIRO MEETING TABLE T-LEG TF RC 2, SAN SIRO MEETING TABLE T-LEG TF RC 3)

Holzgestell

- Füße Buche natur oder gebeizt
- Optional Füße Eiche natur
- Konsolen pulverbeschichtet

Kanten



2 mm
Kunststoff ABS



2 mm
Kunststoff ABS mit Stoßkante



2 mm
Naturholz



2 mm
Naturholz mit Stoßkante

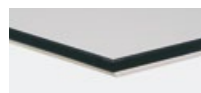

2 mm*
Kunststoff ABS mit MDF-Platte, 50 mm schräg allseitig



2 mm*
Kunststoff ABS mit MDF-Platte, 50 mm schräg zweiseitig

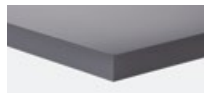

1 mm
Kunststoff PP



1 mm*
Kunststoff PP mit MDF-Platte, 50 mm schräg zweiseitig



* nur für Tische mit Metallgestell

Brandschutz, Qualität, Nachhaltigkeit

Auszug

Brandschutz

Abhängig vom Einsatzort werden heutzutage sehr spezifische Anforderungen an Objektmöbel gestellt. Strenge Brandschutzrichtlinien stellen die Planer und Einrichter vor besondere Herausforderungen. Kusch+Co bietet hierfür individuelle Lösungen:

Holzelemente

Bauteile aus Holz sowie Echtholz furnier-Oberflächen und Echtholz-Kanten erhalten grundsätzlich einen Oberflächenschutz aus UV-gehärtetem, ökologisch unbedenklichem Wasserlack, „schwer entflammbar“ nach DIN EN 13501 B s2 d0.

Tischplatten

Platten mit einem Kern aus 3-Schicht-Feinspanplatte und HPL- oder Echtholz furnier-Oberflächen sind projektbezogen auch in schwer entflammbar erhältlich.

Prüfzeugnisse senden wir Ihnen auf Anfrage gerne zu – bitte anfordern.

Weiterführende Informationen senden wir Ihnen gerne zu.

Qualität

Unsere Produkte entstehen in rationeller Fertigung, umweltfreundlich nach DIN EN ISO 14001:2015 und in gesicherter Qualität nach DIN EN ISO 9001:2015. Gesichert durch externe Prüfungen sowie das eigene Prüflabor.

Die Tische san_siro erfüllen alle Anforderungen an Standsicherheit, statische sowie dynamische Festigkeit gemäß den gültigen europäischen Richtlinien, Normen und Vorschriften.

Darüber hinaus testen wir freiwillig die Festigkeit der Tischgestelle, indem wir eine zusätzliche horizontale Schiebepfung unter hoher Belastung und mit hoher Prüfzyklenzahl vornehmen.

Für die Elektrifizierung von Tischen, Klapp-tischen und Tischanlagen verwenden wir hochwertige Komponenten von verschiedenen Herstellern, die nach VDE-Richtlinien bzw. nachfolgenden EU-Richtlinien ihre Produkte geprüft haben:

- Richtlinie zur elektromagnetischen Verträglichkeit 2014/30/EU
- Niederspannungsgeräte-Richtlinie 2014/35/EU
- RoHS3-Richtlinie 2015/863/EU

Alle von uns fachmännisch verlegten Verkabelungen, Stecker und montierten Netboxen werden durch uns nochmals nach der DIN EN 50699 VDE 0702: 2016 elektrisch geprüft, gekennzeichnet, dokumentiert und erhalten ein Prüfsiegel und eine CE-Konformitätserklärung nach dem Produktsicherheitsgesetz (ProdSG).

Wir sind gemäß DIN EN ISO 9001:2015 zertifiziert. In unserem eigenen Prüflabor prüfen wir Produkte vor deren Markteinführung gemäß den normativen Anforderungen für Objektsitzmöbel, -drehstühle und -tische und bestätigen dies mit einer Konformitätserklärung.

Konformitätserklärungen sowie unsere Broschüre „Qualität gesichert“ mit Informationen zu den Prüfverfahren senden wir Ihnen gerne zu – bitte anfordern.



Nachhaltigkeit

Kusch+Co Produkte stehen für Langlebigkeit und beste Recyclebarkeit. Schon beim ersten Designentwurf eines neuen Produktes werden umweltrelevante Produktkomponenten und Herstellungsverfahren mit einbezogen. Angefangen bei der umweltgerechten Materialauswahl über das Design bis hin zu den Herstellungs- und Verarbeitungsprozessen, die ebenfalls zu einer ökologisch vertretbaren Energiebilanz beitragen.

Referenzen

Auszug

Belgien

- AZ Groeninge, Kortrijk
- AZ Nikolaas, Campus Beveren
- AZ Sint-Maarten, Mechelen
- AZ Zeno, Campus Knokke-Heist
- OCMW Wommelgem
- Sint-Jozefkliniek, Campus Bornem
- WZC Avondzegen, Eeklo
- WZC De Gerda, Sint-Niklaas
- WZC De Ril, Middelkerke
- WZC De Vlinder, Harelbeke
- WZC De Zathe, Nieuwpoort
- WZC Sint-Anna, Herentals
- WZC Sint-Elisabeth, Ostende
- WZC Sint-Jozef, Sint-Pauwels
- WZC Ter Durme, Lokeren

Dänemark

- Sundhedshus Nørrebro, Kopenhagen

Deutschland

- Aramark GmbH Refreshment Services, Gerlingen
- Bundesverband der Deutschen Luftverkehrswirtschaft e.V., Berlin
- CSL Behring GmbH, Marburg
- Deutsche Bahn AG, Silver Tower, Frankfurt am Main
- Evangelische Hochschule Berlin
- Fressnapf Tiernahrungs GmbH, Krefeld
- Helios Park-Klinikum Leipzig
- Kreishaus Rhein-Sieg-Kreis, Siegburg
- Lebenshilfe im Nürnberger Land, Altdorf
- Lucky Bike, Bielefeld
- Musterring, Rheda-Wiedenbrück
- Rathaus Gütersloh
- Rotonda Business-Club GmbH & Co. KG, Köln
- Sal's Kitchen, Köln
- Silva Deutschland GmbH, Stuttgart
- St. Antonius-Hospital Gronau
- Steverbett-Hotel, Lüdinghausen
- Studentenwerk Berlin
- Theegarten-Pactec GmbH & Co. KG, Dresden
- Universitätsklinikum Köln
- VDA – Verband der Automobilindustrie e. V., Berlin
- VKKD Augusta-Krankenhaus, Düsseldorf
- Volksbank Rhein-Ruhr eG, Duisburg
- Zalando SE, Berlin
- Zeppelin GmbH, Friedrichshafen

Frankreich

- Liebherr-France SAS, Colmar

Irland

- Ernst & Young Global Limited, Dublin

Niederlande

- Museon, Den Haag
- Sint Maartenskliniek, Nijmegen
- Universität Utrecht

Österreich

- Bankhaus Carl Spängler & Co. Aktiengesellschaft, Salzburg
- Webster Vienna Private University, Wien

Saudi-Arabien

- Mouwasat Hospital, Riad

USA

- Biotrial Inc., New York
- Hunter College, New York
- JPMorgan Chase Bank, New York
- Novartis, Edison

Vereinigtes Königreich

- Dana Petroleum plc, Aberdeen
- Ealing Hospital, Southall
- Ernst & Young, London
- Generator Hostel, London
- HPI Chancery Court Hotel, London
- Royal Bank of Canada, London

Zypern

- PwC Central, Nikosia











WZC De Vlinder, Harelbeke



WZC De Zathe, Nieuwpoort











WZC De Vlinder, Harelbeke



WZC Ter Durme, Lokeren









