

creva

table

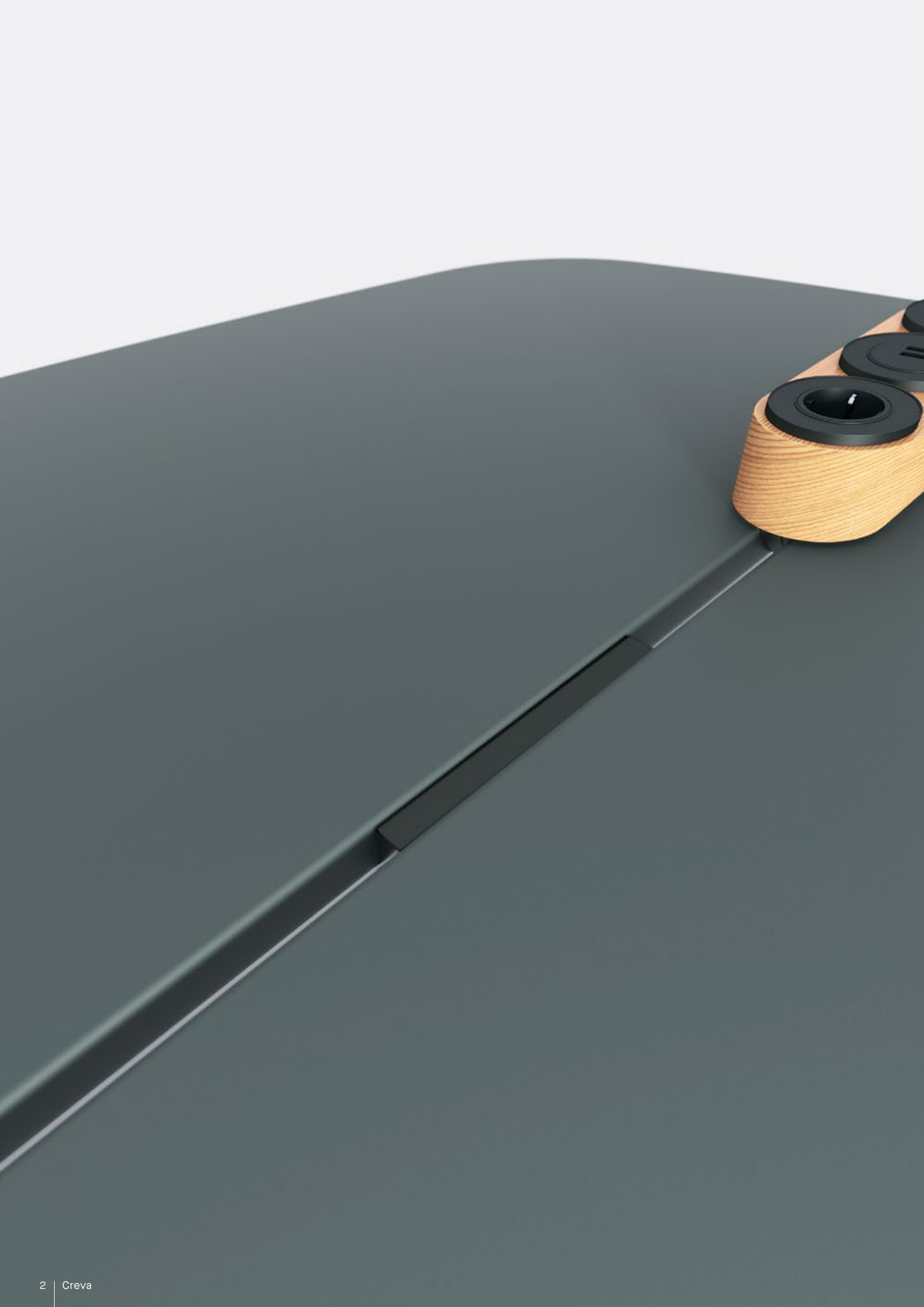

KUSCH+CO



Creva – ein außergewöhnliches Tischprogramm, das die gestalterischen Aspekte des Wohnens in die Arbeitswelt überträgt. Gerundete Formen, harmonische Proportionen und Winkel bestimmen das Erscheinungsbild voller Leichtigkeit. Ergänzt durch die Materialität des Naturwerkstoffes Holz. Dazu kommen jede Menge konstruktiver Raffinessen. Eine zargenlose Unterkonstruktion für mehr Beinfreiheit. Fußaufnahmen aus Stahl mit Aluminiumträgern und Längsstege aus Stahl für mehr Stabilität. Eine Mittelfuge in der Tischplatte zur Aufnahme frei positionierbarer Elektrifizierungsboxen, Sichtschutzpanelen und Tablets. Ob Einzelarbeitsplätze, Workbenches, Konferenztische oder Stehtische – Creva macht vieles möglich. Über den Bürobereich hinaus prädestiniert auch für Cafeteria und Kantine, für Aufenthalts- und Wartebereiche, Meeting points und Breakout areas.



Inhalt

Modelle	10
Modelldaten	16
Materialien	31
Brandschutz, Qualität, Nachhaltigkeit	32



Design by kaschkasch

2011 wurde das Designstudio von Florian Kallus und Sebastian Schneider gegründet. Das Design-Duo ist in den Bereichen Produktdesign & Art-Direktion international tätig. In Zusammenarbeit mit Unternehmen wie Kusch+Co kreieren sie klassische und modularisierte Designs und lassen eine Symbiose aus Innovation, Funktion und Ästhetik in ihre Möbel einfließen.











KUSCHCO



Modelle

Creva Tisch quadratisch / rechteckig / koggenförmig, ohne Plattenfuge

Ein außergewöhnlich breites Spektrum an Tischen für universellen Einsatz. Mit quadratischer Platte 150 × 150 cm. Mit rechteckigen oder koggenförmigen Platten in mehreren Breiten bis 180 cm und Längen bis 360 cm bzw. 420 cm. Sämtliche Tische auch stirnseitig mit großem Plattenüberstand für mehr Sitzfreiheit.



Creva Tisch rund, ohne Plattenfuge

Den runden Tisch gibt es mit zwei Platten-
größen, Durchmesser 120 cm oder 150 cm.
Umlaufend mit großzügigem Plattenüber-
stand.



Creva Stehtisch rechteckig / koggenförmig, ohne Plattenfuge

Der Stehtisch, ein Tisch, an dem man sich
gerne trifft. Sei es für einen spontanen
Gedankenaustausch im Stehen oder eine
kurze Konferenz im Sitzen, denn dazu gibt
es auch die formal perfekt passenden Bar-
hocker. Wahlweise mit rechteckiger oder
koggenförmiger Platte in 100 cm bzw. 110 cm
Breite und 200 cm Länge.



Creva Tisch rechteckig/koggenförmig, mit Plattenfuge

Besonders funktionelle Tische für vielseitige Anwendungen. Die mittige Plattenfuge ermöglicht freies Platzieren von Elektrifizierungsboxen, Sichtschutzpaneelen oder Tablets. Mit rechteckigen oder koggenförmigen Platten in mehreren Breiten bis 180 cm und Längen bis 420 cm. Sämtliche Tische auch stirnseitig mit großem Plattenüberstand für mehr Sitzfreiheit.



Creva Stehtisch rechteckig/koggenförmig, mit Plattenfuge

Auch als Stehtische bieten diese Tische durch die mittige Plattenfuge und die Zubehörelemente viel Funktion. Sowohl bei stehender oder mittels Barhocker sitzender Arbeitsweise. Wahlweise mit rechteckiger oder koggenförmiger Platte in 100 cm bzw. 110 cm Breite und 200 cm Länge.











Modelldaten

Creva Tisch, ohne Plattenfuge

CREVA MEETING TABLE SQ

Tisch quadratisch,
ohne Plattenfuge

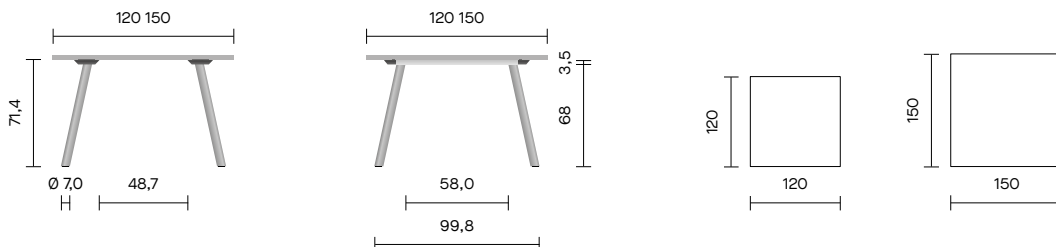

CREVA MEETING TABLE RC

Tisch rechteckig,
ohne Plattenfuge

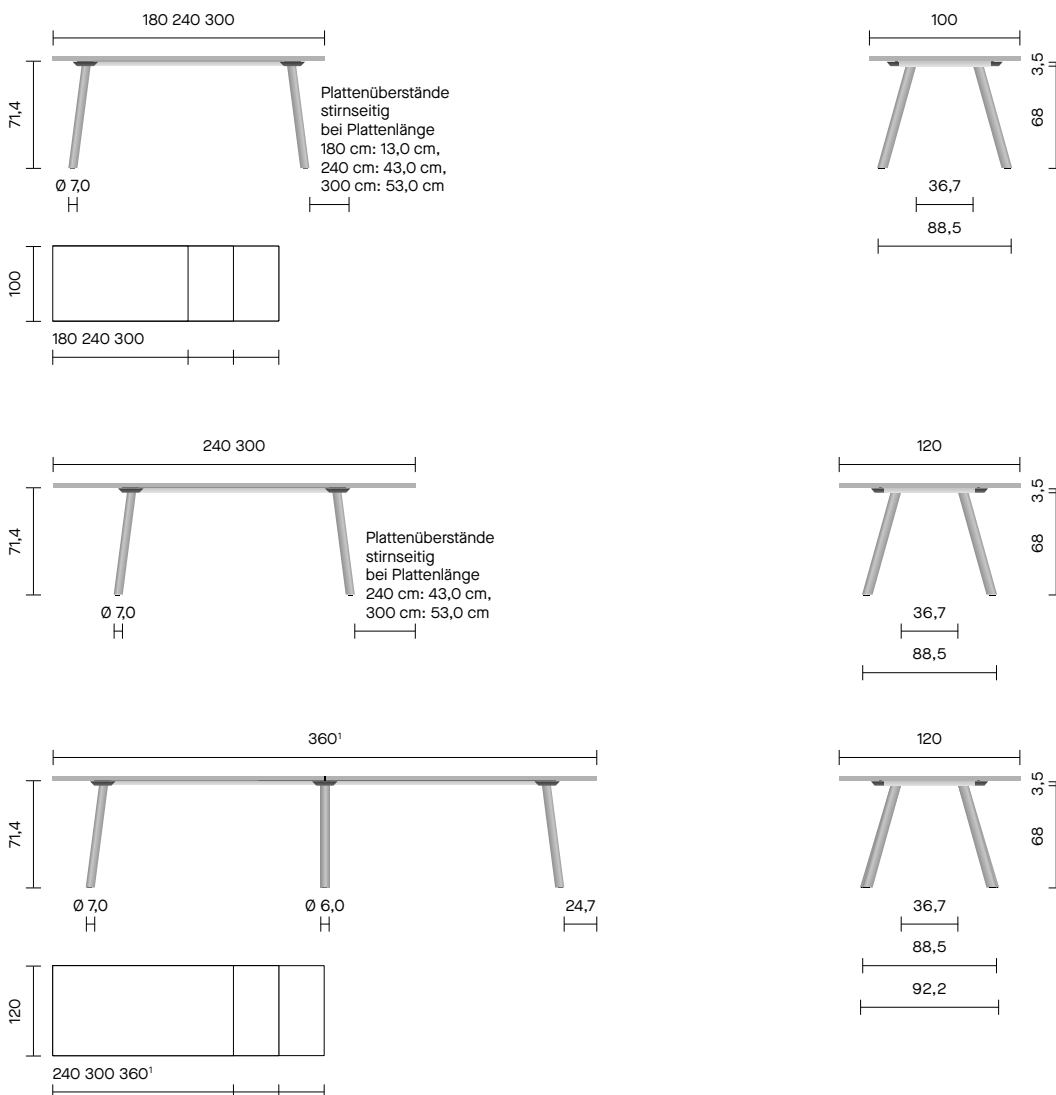

¹ Platte zweiteilig
² Platte vierteilig

Abmessungen in cm

Creva Tisch, ohne Plattenfuge

CREVA MEETING TABLE RC

Tisch rechteckig,
ohne Plattenfuge

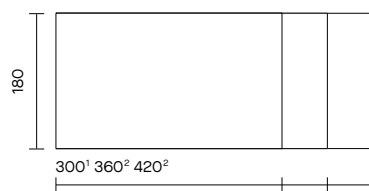
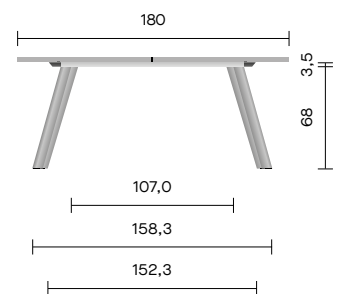
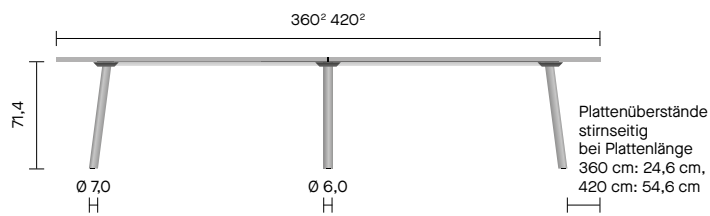
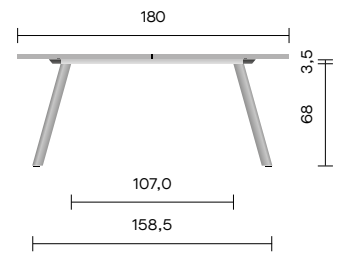
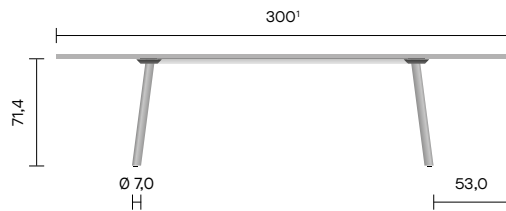
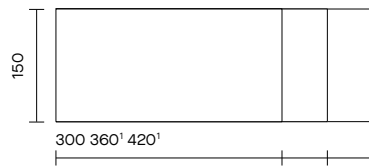
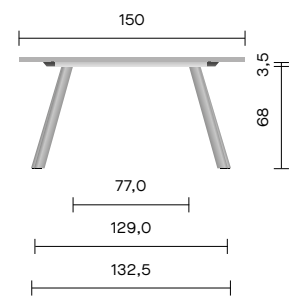
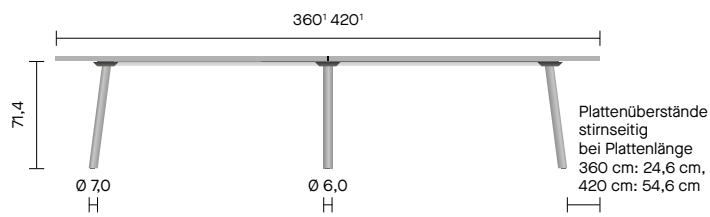
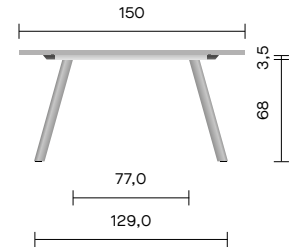
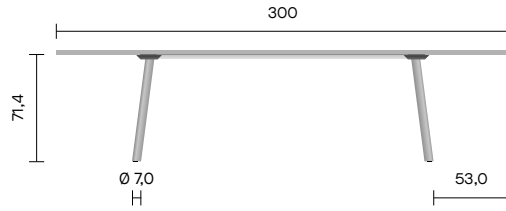

Modelldaten

Creva Tisch, ohne Plattenfuge

CREVA MEETING TABLE RD

Tisch rund,
ohne Plattenfuge

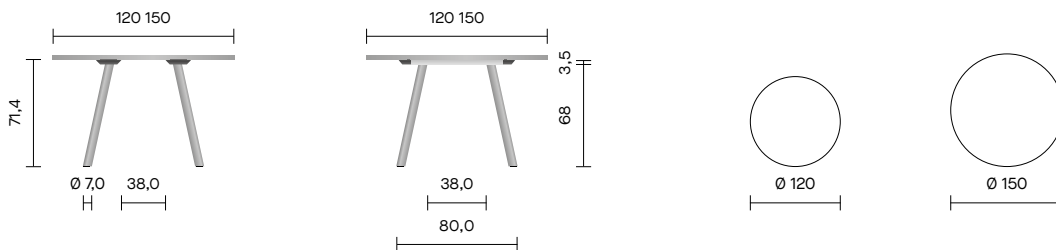

CREVA MEETING TABLE RCR

Tisch koggenförmig,
ohne Plattenfuge

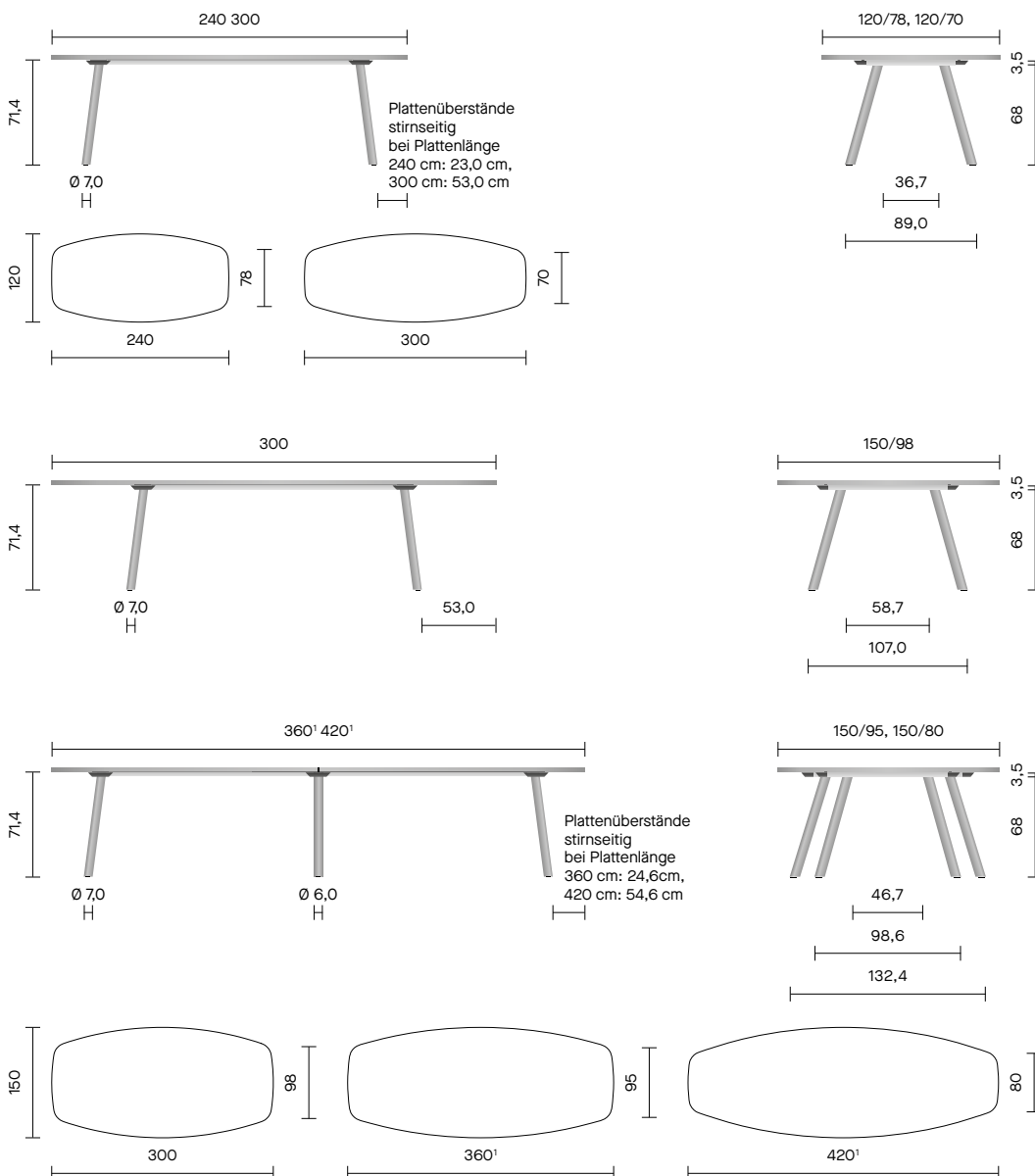

¹ Platte zweiteilig
² Platte vierteilig

Abmessungen in cm

Creva Tisch, ohne Plattenfuge

CREVA MEETING TABLE RCR

Tisch koggenförmig,
ohne Plattenfuge

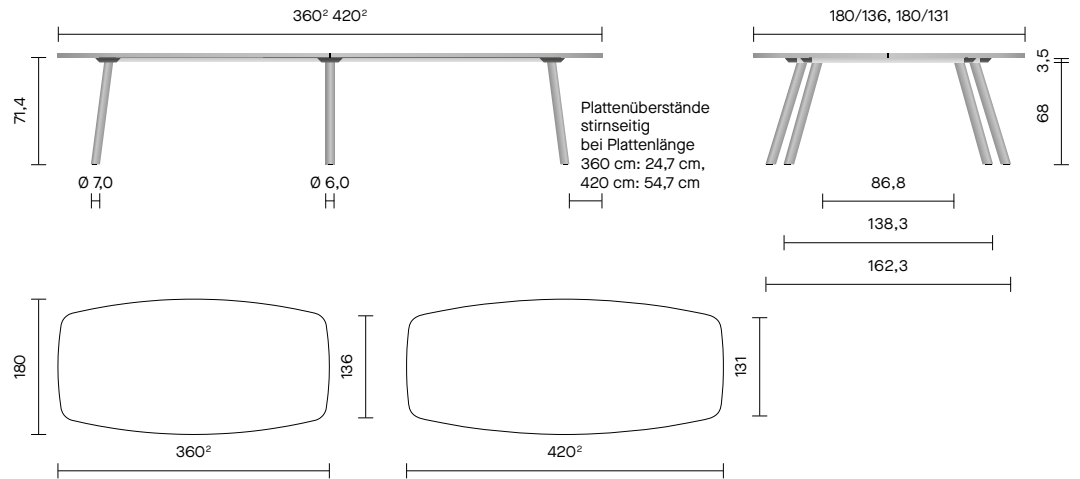

CREVA MEETING TABLE H RC

High table rechteckig,
ohne Plattenfuge

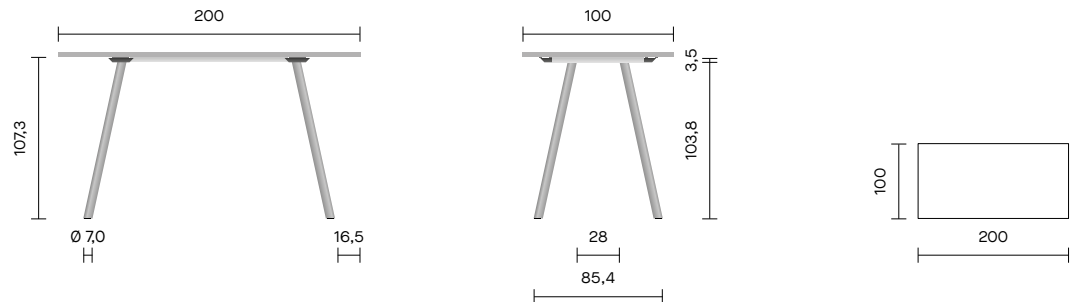

Modelldaten

Creva Tisch, ohne Plattenfuge

CREVA MEETING TABLE H RCR

High table koggenförmig,
ohne Plattenfuge

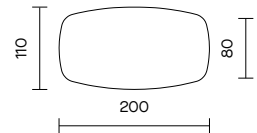
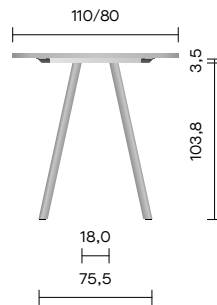
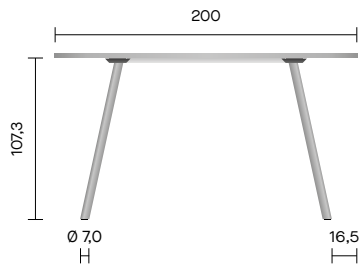

Zubehör

- Kunststoffgleiter
- Kunststoffgleiter mit Filz
- Elektrifizierung (Media Port)
- Kabelkanal, Filz anthrazit
- 1 Fuß für Elektrifizierung inkl. Netzanfangskabel
- 4 Füße (Tische CREVA MEETING TABLE RC, CREVA MEETING TABLE RCR bis Tischlänge 300 cm)
- 6 Füße (Tische CREVA MEETING TABLE RC, CREVA MEETING TABLE RCR ab Tischlänge 360 cm)

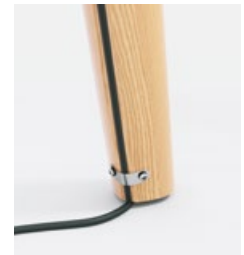







Modelldaten

Creva Tisch, mit Plattenfuge

MEETING TABLE RCG

Tisch rechteckig,
mit Plattenfuge

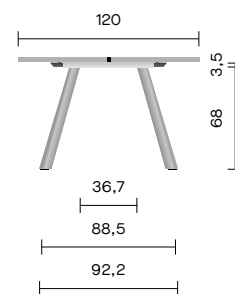
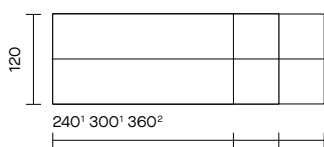
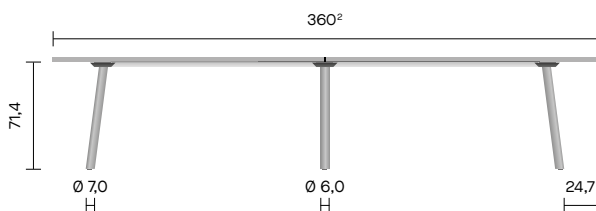
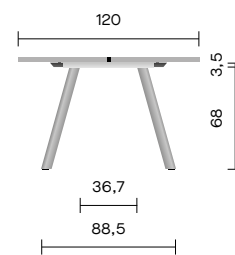
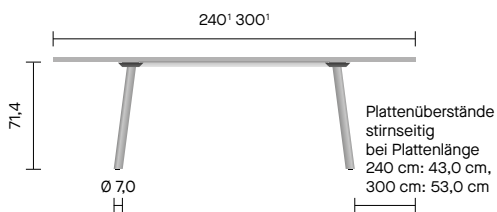
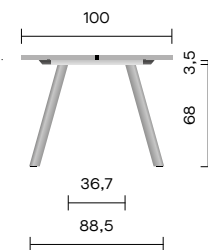
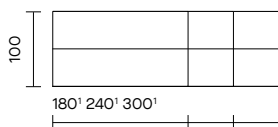
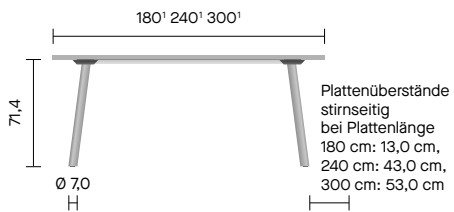

¹ Platte zweiteilig
² Platte vierteilig

Creva Tisch, mit Plattenfuge

MEETING TABLE RCG

Tisch rechteckig,
mit Plattenfuge

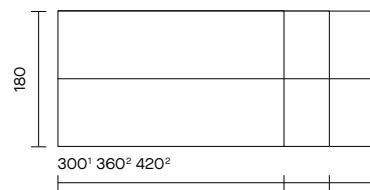
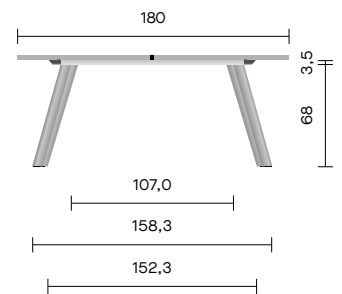
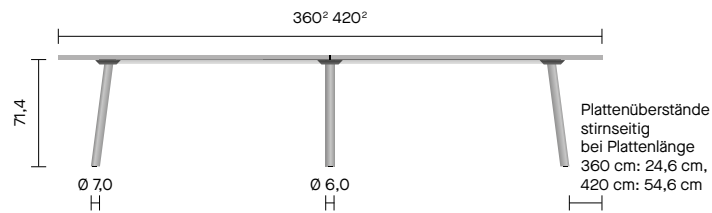
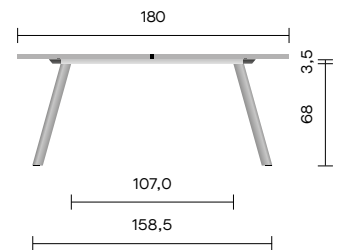
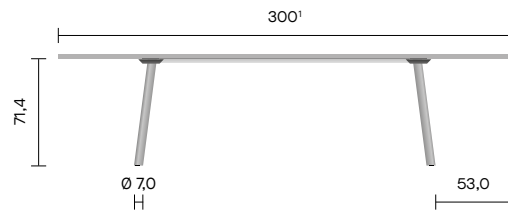
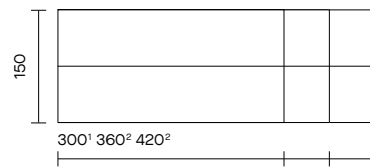
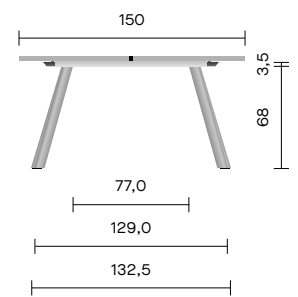
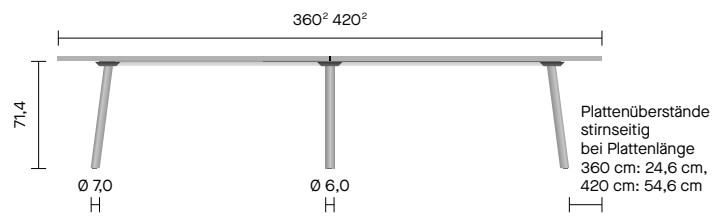
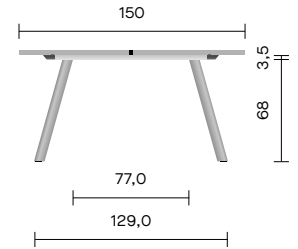
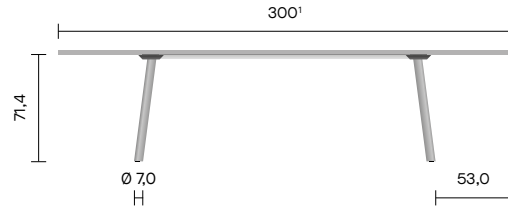

Modelldaten

Creva Tisch, mit Plattenfuge

MEETING TABLE RCRG

Tisch koggenförmig,
mit Plattenfuge

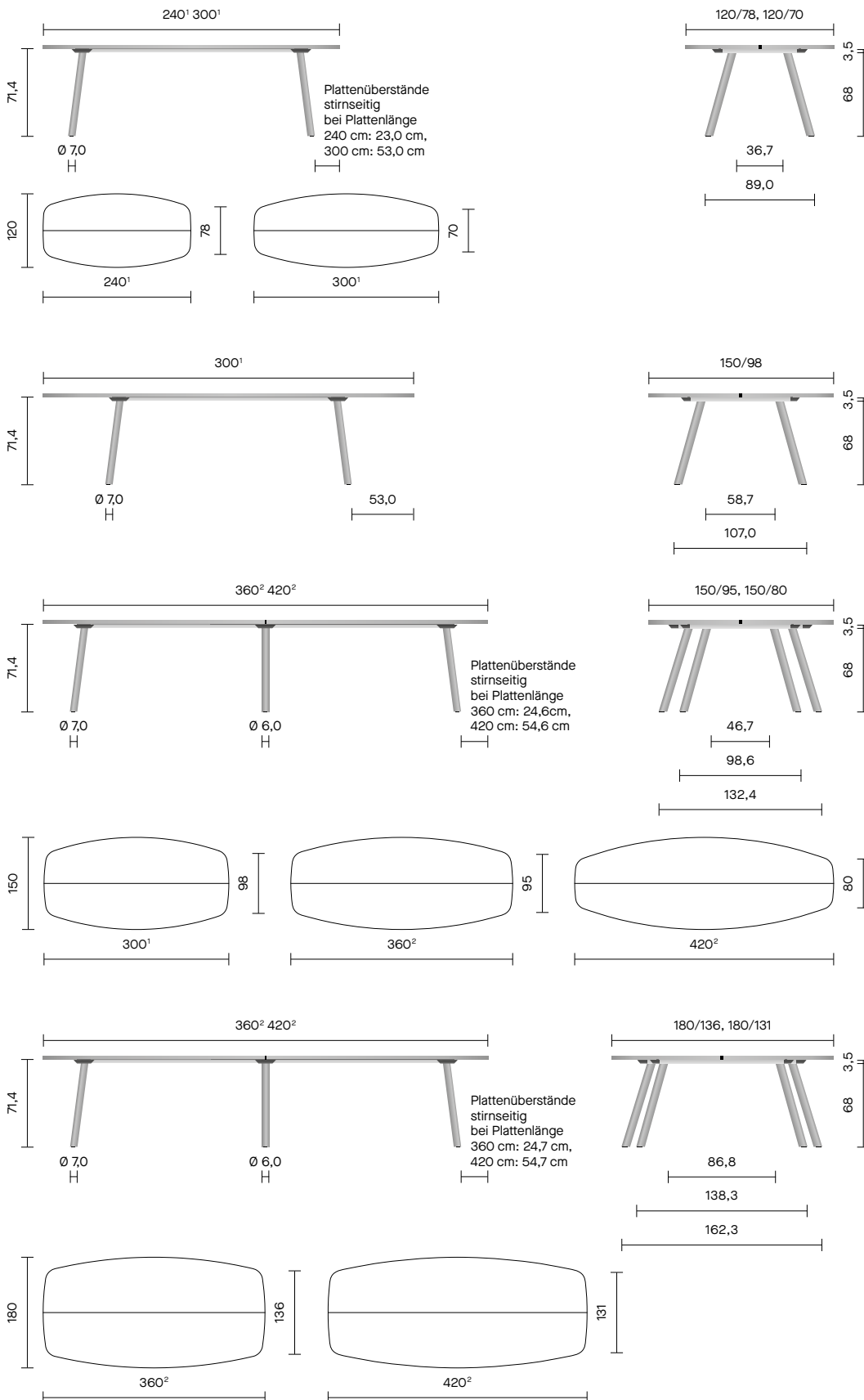

¹ Platte zweiteilig
² Platte vierteilig

Abmessungen in cm

Creva Tisch, mit Plattenfuge

MEETING TABLE H RCG

High table rechteckig,
mit Plattenfuge

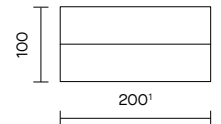
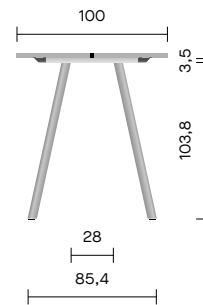
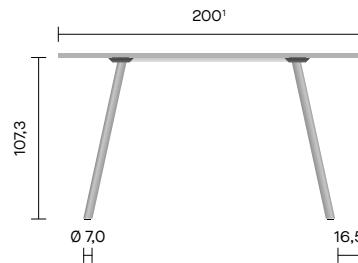

MEETING TABLE H RCRG

High table koggenförmig,
mit Plattenfuge

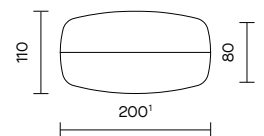
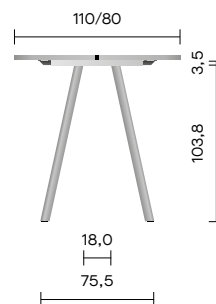
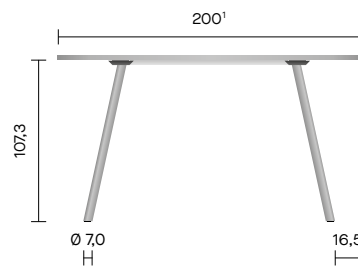

Zubehör

- Kunststoffgleiter
- Kunststoffgleiter mit Filz
- Sichtschutzpaneel
- Tablett
- Elektrifizierung (Media Port)
- 1 Fuß für Elektrifizierung inkl. Netzanfangskabel
- 4 Füße (Tische MEETING TABLE RCG, MEETING TABLE RCRG bis Tischlänge 300 cm)
- 6 Füße (Tische MEETING TABLE RCG, MEETING TABLE RCRG ab Tischlänge 360 cm)







shaping the way we sit

Modelldaten

Creva Tisch, mit Plattenfuge

Elektrifizierung (Media Port)

- Elektrifizierungsbox für 1 Einsatz
 - 1 Einsatz länderspezifische Steckdoseoder
 - 1 Einsatz Doppel-USB-Lader
- Elektrifizierungsbox für 2 Einsätze
 - 2 Einsätze länderspezifische Steckdoseoder
 - 2 Einsätze Doppel-USB-Laderoder
 - 1 Einsatz länderspezifische Steckdose, 1 Einsatz Doppel-USB-Lader
- Elektrifizierungsbox für 3 Einsätze
 - 3 Einsätze länderspezifische Steckdoseoder
 - 3 Einsätze Doppel-USB-Laderoder
 - 2 Einsätze länderspezifische Steckdose, 1 Einsatz Doppel-USB-Laderoder
 - 1 Einsatz länderspezifische Steckdose, 2 Einsätze Doppel-USB-Lader
- Kabelkanal, Filz anthrazit
- 1 Fuß für Elektrifizierung inkl. Netzanfangskabel



Creva Tisch

Koggenförmige Tische

Für die Bemessung des stirnseitigen Breitenmaßes wird jeweils von einer Tischplatte ohne abgerundete Ecken ausgegangen.

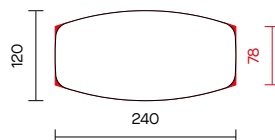

Materialien

Creva Tisch

Füße / Aluminiumträger

- Füße Buche natur oder gebeizt
- Fußaufnahme RAL 9006 white aluminium pulverbeschichtet
- Aluminiumträger silber eloxiert matt
- Endkappen Kunststoff schwarz

Elektrifizierung

- Kabelkanal Filz anthrazit
- Fuß für Elektrifizierung Buche natur oder gebeizt
- Elektrifizierungsbox (Media Port) Buche natur oder in gleichem Beizfarbton wie die Füße gebeizt (für Tische mit Plattenfuge)

Zubehör (für Tische mit Plattenfuge)

- Sichtschutzpaneel, gepolstert, Bezug nach Preisliste
- Tablett Buche natur oder in gleichem Beizfarbton wie die Füße gebeizt

Kanten



2 mm
Kunststoff ABS



2 mm
Naturholz

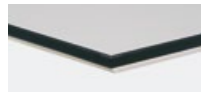

2 mm
Kunststoff ABS mit MDF-Platte, 50 mm schräg allseitig



1 mm
Kunststoff PP



1 mm
Kunststoff PP mit MDF-Platte, 50 mm schräg allseitig



2 mm
Naturholz mit MDF-Platte, 50 mm schräg allseitig

Brandschutz, Qualität, Nachhaltigkeit

Auszug

Brandschutz

Abhängig vom Einsatzort werden heutzutage sehr spezifische Anforderungen an Objektmöbel gestellt. Strenge Brandschutzrichtlinien stellen die Planer und Einrichter vor besondere Herausforderungen. Kusch+Co bietet hierfür individuelle Lösungen:

Holzelemente

Bauteile aus Holz sowie Echtholz furnier-Oberflächen und Echtholz-Kanten erhalten grundsätzlich einen Oberflächenschutz aus UV-gehärtetem, ökologisch unbedenklichem Wasserlack, „schwer entflammbar“ nach DIN EN 13501 B s2 d0.

Tischplatten

Platten mit einem Kern aus 3-Schicht-Feinspanplatte und HPL- oder Echtholzfurnier-Oberflächen sind projektbezogen auch in schwer entflammbar erhältlich.

Prüfzeugnisse senden wir Ihnen auf Anfrage gerne zu – bitte anfordern.

Weiterführende Informationen senden wir Ihnen gerne zu.

Qualität

Unsere Produkte entstehen in rationeller Fertigung, umweltfreundlich nach DIN EN ISO 14001:2015 und in gesicherter Qualität nach DIN EN ISO 9001:2015. Gesichert durch externe Prüfungen sowie das eigene Prüflabor.

Die Tische Creva erfüllen alle Anforderungen an Standsicherheit, statische sowie dynamische Festigkeit gemäß den gültigen europäischen Richtlinien, Normen und Vorschriften.

Darüber hinaus testen wir freiwillig die Festigkeit der Tischgestelle, indem wir eine zusätzliche horizontale Schiebepfung unter hoher Belastung und mit hoher Prüfzyklenzahl vornehmen.

Für die Elektrifizierung von Tischen, Klapp-tischen und Tischanlagen verwenden wir hochwertige Komponenten von verschiedenen Herstellern, die nach VDE-Richtlinien bzw. nachfolgenden EU-Richtlinien ihre Produkte geprüft haben:

- Richtlinie zur elektromagnetischen Verträglichkeit 2014/30/EU
- Niederspannungsgeräte-Richtlinie 2014/35/EU
- RoHS3-Richtlinie 2015/863/EU

Alle von uns fachmännisch verlegten Verkabelungen, Stecker und montierten Netboxen werden durch uns nochmals nach der DIN EN 50699 VDE 0702: 2016 elektrisch geprüft, gekennzeichnet, dokumentiert und erhalten ein Prüfsiegel und eine CE-Konformitätserklärung nach dem Produktsicherheitsgesetz (ProdSG).

Wir sind gemäß DIN EN ISO 9001:2015 zertifiziert. In unserem eigenen Prüflabor prüfen wir Produkte vor deren Markteinführung gemäß den normativen Anforderungen für Objektsitzmöbel, -drehstühle und -tische und bestätigen dies mit einer Konformitätserklärung.

Konformitätserklärungen sowie unsere Broschüre „Qualität gesichert“ mit Informationen zu den Prüfverfahren senden wir Ihnen gerne zu – bitte anfordern.



Nachhaltigkeit

Kusch+Co Produkte stehen für Langlebigkeit und beste Recyclebarkeit. Schon beim ersten Designentwurf eines neuen Produktes werden umweltrelevante Produktkomponenten und Herstellungsverfahren mit einbezogen. Angefangen bei der umweltgerechten Materialauswahl über das Design bis hin zu den Herstellungs- und Verarbeitungsprozessen, die ebenfalls zu einer ökologisch vertretbaren Energiebilanz beitragen.







