

Wilkhahn

Decide. Programm 296.





Decide.

Im neuen Sesselprogramm Decide verbindet sich die Wilkhahn-Kompetenz für die Gestaltung eleganter, zeitlos klassischer Drehsessel mit der vielfach ausgezeichneten Ergonomie-Expertise für gesundes Sitzen. Diese zeigt sich besonders gut in der innovativen 3D-Federung, die dank erstmalig in der Branche eingesetztem Hochleistungsstahl ganz ohne Mechanik für gesunde Impulse in der Rückenmuskulatur sorgt. Durch die Verbindung von hochwertiger Gestaltungsqualität mit exzellenter Ergonomie unterstreicht Decide die Vorzüge der Zusammenarbeit im Corporate Office. Die große Modell- und Ausstattungsvielfalt erlaubt dabei nicht nur den Einsatz in Besprechungs- und Konferenzräumen quer durch die Unternehmensbereiche, sondern auch die präzise Abstimmung auf das jeweilige Corporate Design. Dass Decide auch in Sachen Langlebigkeit und Nachhaltigkeit den hohen Wilkhahn-Anspruch erfüllt, versteht sich beinahe von selbst.

Decide, Programm 296, Design: Wilkhahn

Konferenzsessel Modell 296/5, Design: Wilkhahn,
an Tischanlage Logon Programm 620, Design: Andreas Störko



Spätestens mit den hybriden Arbeitsformen des „Neuen Normal“ ist das Büro endgültig zum Zentrum all dessen geworden, was remote nicht oder nur unzulänglich zu leisten ist. Es ist heute vor allem der Begegnungsraum, in dem gemeinsam diskutiert, gelernt, sich ausgetauscht, informiert und entschieden wird. Konferenzen und Besprechungen mit Abstimmungs- und Entscheidungsbedarf finden deshalb quer durch alle Bereiche und Hierarchien statt – und weil sich diese Termine auf die gemeinsamen Präsenztage verdichten, steigt an diesen Tagen die „Sitzungszeit“ mit entsprechenden Anforderungen an die Sitzergonomie. Wilkhahn hat mit dem Programm Decide eine neue Konferenzsesselfamilie entwickelt, die auf diese Anforderungen einer gewandelten Bürowelt erstklassige Antworten gibt.



Der neue Decide Konferenzsessel zeichnet sich durch seine gestalterische Anpassungsfähigkeit aus und fügt sich perfekt in jeden architektonischen Entwurf ein. Das zeitlose Design des Stuhls mit seiner klaren Formensprache und der hochwertigen Verarbeitung macht ihn zu einem echten Allrounder in Konferenzräumen, Besprechungszimmern oder Seminarbereichen. Dank seiner großen Sortimentsvielfalt und seiner ergonomischen Eigenschaften ist der Decide eine ideale Wahl für zeitgemäße Arbeitsumgebungen, die auf Flexibilität, Komfort und Ästhetik gleichermaßen Wert legen.



Im neuen Sesselprogramm Decide verbindet sich das Wilkhahn-Gestaltungs-Know-how im Themenfeld der klassischen Konferenz mit der hohen Ergonomie-Expertise für gesundes Sitzen und der Kompetenz für nachhaltig gestaltete Produktsysteme. Letztere bieten mit wenigen unterschiedlichen Elementen und großer Vielfalt bei Ausstattungsoptionen, Oberflächen und Bezügen eine enorme Anpassungsfähigkeit an individuelle Anforderungen – und damit die Möglichkeit, das Büro als Corporate Office gegenüber alternativen Arbeitsplatzoptionen durchgängig aufzuwerten.

Decide. Programm 296. Produktvarianten.

Wilkhahn



Modell 296/6
mit Armlehnen ohne Auflage und 3D-Federung



Modell 296/5
mit neuem Bezugsstoff Cyber, Armlehnen ohne Auflage und 3D-Federung



Modell 296/1
mit Armlehnen mit Holzauflage und 3D-Federung



Modell 296/6
mit Armlehnen mit Lederauflage und Wippmechanik

Decide. Programm 296. Rückenhöhen.

Wilkhahn



296/1
mit normal hohem Rücken



296/5
mit mittelhohem Rücken



296/6
mit hohem Rücken

Decide. Programm 296. Rückenkontur.

Wilkhahn

Die Formgebung von Decide verbindet klare Geometrien mit einem ausgezeichneten Sitz- und Stützkomfort. Er wird durch das Zusammenspiel der ergonomischen Vorwölbung im Lordosebereich und der komfortablen Polsterung der Sitz- und Rückenschale erzielt, die bei den Modellen mit mittelhohem und hohem Rücken durch eingenähte Niederhalter zoniert ist.



Decide. Programm 296. Polstervarianten.

Wilkhahn

Die einteilige, vollumpolsterte Sitz- und Rückenschale vermittelt dank auch rückseitig großzügigem Polstervolumen hohen Wohlfühlkomfort. In der Ausführung mit Softpolsterung wird ein zusätzlicher Schaum im Sitz eingearbeitet, der für ein besonders angenehmes Sitzgefühl sorgt.



Vollumpolsterte Sitz- und Rückenschale, stoffbezogen, Armlehne Schwarz strukturmatt beschichtet



Vollumpolsterte Sitz- und Rückenschale, mit Softpolster im Sitz, stoffbezogen, Armlehne hochglanzpoliert mit eingelassener Kunststoffauflage

Decide. Programm 296. Armlehnen.

Wilkhahn

Die Ringarmlehnen bilden komfortable, 4 cm breite Armauflagen, die den modernen Anforderungen entsprechen. Ihre Formgebung und Positionierung sind so gewählt, dass sie viel Bewegungsfreiheit am Tisch ermöglichen.



Armlehne aus Aluminiumdruckguss, Schwarz strukturmatt beschichtet



Armlehne aus Aluminiumdruckguss, hochglanzpoliert mit eingelassener Armauflage aus schwarz durchgefärbtem Kunststoff



Armlehne aus Aluminiumdruckguss, mattpoliert mit eingelassener, lederbezogener Armauflage



Armlehne aus Aluminiumdruckguss, Weiß strukturmatt beschichtet mit eingelassener Armauflage aus massivem Eichenholz

Decide. Programm 296. Mechaniken.

Wilkhahn



Stufenlos höheneinstellbar bietet Decide durch die elastische, ergonomisch geformte Rückenlehne und durch die komfortable, zonierte Polsterung einen ausgezeichneten Sitz- und Stützkomfort. Besonders elegant sind die Modelle mit der innovativen, dreidimensionalen Federung aus speziellem Hochleistungsstahl. Dieses in der Möbelbranche erstmalig eingesetzte Material ermöglicht ganz ohne Mechanik die

nötige Flexibilität und Stabilität für eine aktivierende 3D-Beweglichkeit. In Bereichen, in denen eine höhere Sitzdynamik im Vordergrund steht, sorgt alternativ eine Wippmechanik, deren Gegendruck individuell über eine griffgünstig positionierte, ausziehbare Kurbel anzupassen ist, für gesunde Haltungswchsel.

Decide. Programm 296. Oberflächen.

Wilkhahn

Gestelle und Armlehnen



Schwarz oder Weiß strukturmatt beschichtet, Silber seidenmatt beschichtet, Aluminium matt- oder hochglanzpoliert Wippmechanik schwarz beschichtet, optional poliert; 3D-Federung farbgleich zum Gestell beschichtet (hochglanzpoliert in Silber seidenmatt, Schwarz oder Weiß strukturmatt beschichtet)

Armauflagen



Kunststoff schwarz durchgefärbt, Leder 74 bzw. Leder 87 (bei Stoffbezügen in Leder 74 Schwarz, bei Lederbezügen farbgleich), Eiche natur lackiert oder schwarz gebeizt und lackiert

Bezugsmaterialien (nicht alle Bezugsmaterialien gelten für alle Varianten)



38 Era | 47 Nova | 51 Oceanic | 54 Pitch | 56 Cyber | 60 Blend | 64 Morph

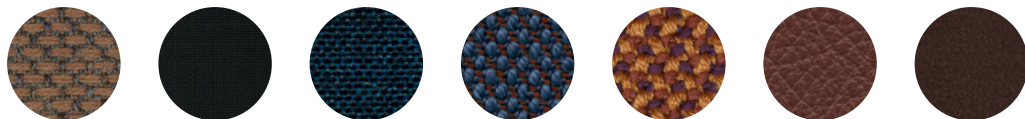

65 Re-wool | 66 Lona | 68 Kvadrat Remix 2 | 91 Kvadrat Steelcut Trio 3 | 92 Credo | 74 Leder | 87 Leder

Alle Bezugsmaterialien und weitere Farben finden Sie in unserem Mediacenter.

Wilkhahn

296/1

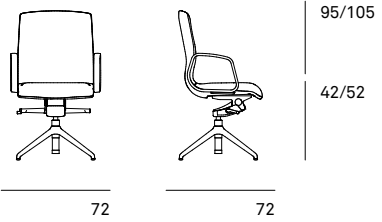

296/2

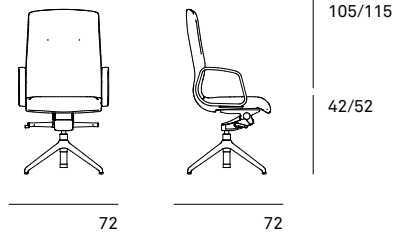

296/3

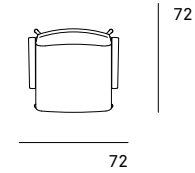
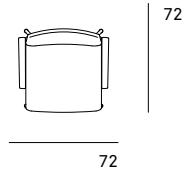
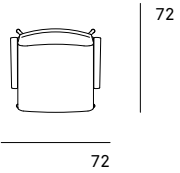
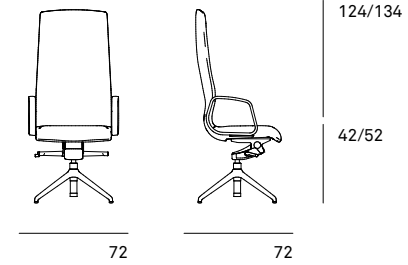

Wilkhahn

296/4

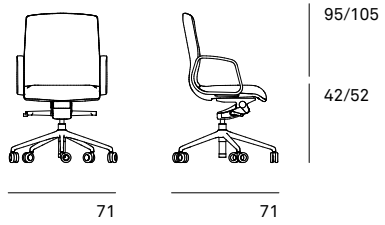

296/5

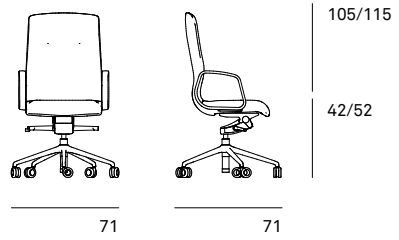

296/6

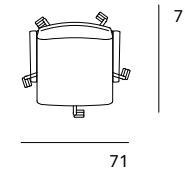
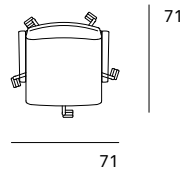
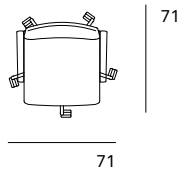
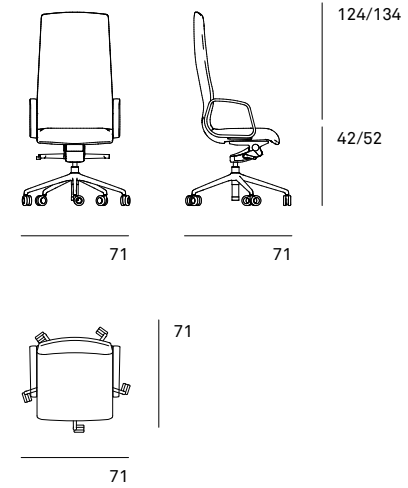

Decide. Programm 296. Technische Einzelheiten.

Wilkhahn

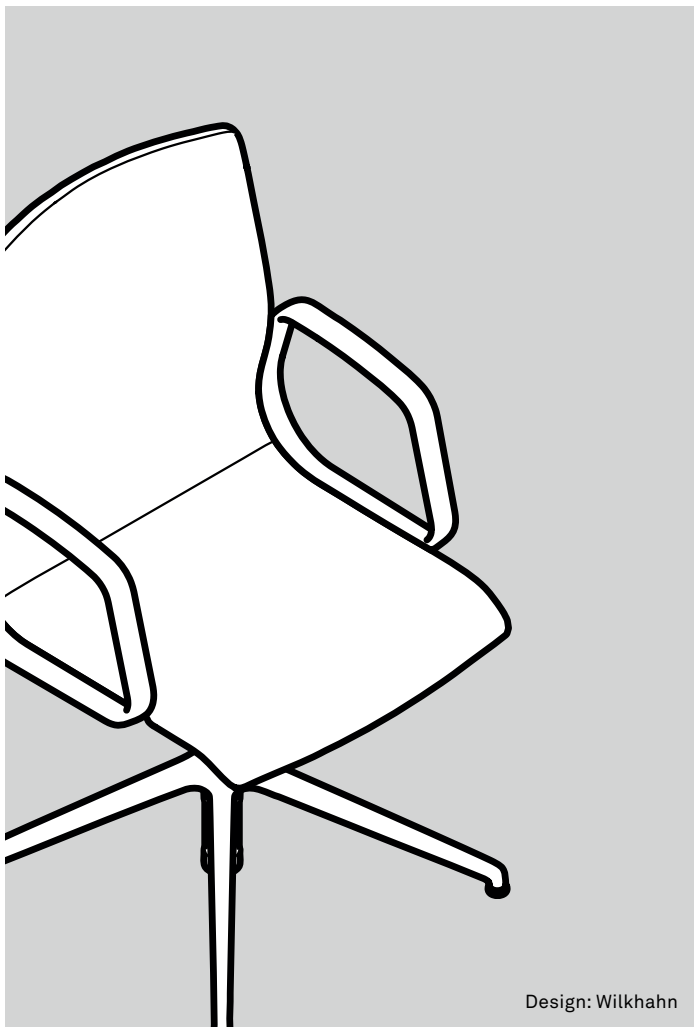

Funktion

Langlebiger Konferenzsessel, der hohen Sitzkomfort mit einer klaren Formensprache, hochwertiger Anmutung und großer Modellvielfalt verbindet. Durch die Schalenform insbesondere der Rückenlehne in Kombination mit der einstellbaren Wippmechanik unterstützt der Sessel ergonomisches Bewegungssitzen. Alternativ sorgt eine innovative, besonders ästhetische, dreidimensional wirksame Wippfeder ganz ohne Mechanik für gesunde Bewegungsimpulse. Drei Rückenhöhen, zwei Gestellvarianten sowie vier Ausstattungsoptionen der Ringarmlehnen ermöglichen in Verbindung mit der großen Vielfalt an Bezugsmaterialien ein breites Einsatz- und Gestaltungsspektrum vom Besprechungsraum bis zum Boardroom.

Gestell

Modelle 296/1, 296/2 und 296/3

Vierarmiges Fußkreuz aus Aluminiumdruckguss wahlweise Silber seidenmatt beschichtet, Schwarz oder Weiß strukturmatt beschichtet, hochglanz- oder mattpoliert. Stufenlose SitzhöhenEinstellung durch Gasdruckfeder nach DIN EN1335-1, Schwarz, bei Weiß strukturmatt beschichtetem oder hochglanzpoliertem Fußkreuz wahlweise verchromt. Schwarze Universalgleiter aus Kunststoff für alle Bodenvarianten, auf Wunsch mit zusätzlicher Filzeinlage (bei Bestellung bitte angeben).

Modelle 296/4, 296/5 und 296/6

Fünfarmiges Fußkreuz aus Aluminiumdruckguss, wahlweise Silber seidenmatt beschichtet, Schwarz oder Weiß strukturmatt beschichtet, hochglanz- oder mattpoliert. Stufenlose SitzhöhenEinstellung durch Gasdruckfeder nach DIN EN1335-1, Schwarz, bei Weiß strukturmatt beschichtetem oder hochglanzpoliertem Fußkreuz wahlweise verchromt. Lastabhängig gebremste Ringrollen als besonders elegante, achsenlose Ausführung, aus schwarzem Polyamid nach DIN EN 12529 als Standardausführung für Teppichböden; mit grauem Laufbelag aus Polyurethan für harte Böden.

Beide Gestellvarianten im Standard mit dreidimensional wirksamer Wippe aus federndem Hochleistungsstahl in den Farben Schwarz oder Weiß strukturmatt beschichtet oder Silber seidenmatt beschichtet. Auslösehebel aus schwarz beschichtetem Stahl, bei Weiß strukturmatt beschichtetem Fußkreuz aus Weiß beschichtetem Stahl.

Optional mit Wippmechanik mit individueller Gewichtseinstellung, Mechanikgehäuse aus Aluminium in Schwarz beschichtet, bei Weiß strukturmatt beschichtetem oder hochglanzpoliertem Fußkreuz optional poliert, mit oberer Abdeckung aus schwarzem Polypropylen. Auslösehebel für die stufenlose Höhenverstellung aus schwarzem Polyamid.

Sitz- und Rücken

Einteilige Sitz- und Rückenschale aus FSC-zertifiziertem Form-Sperrholz, komplett mit Polyurethan-Formschaum umschäumt. Einteilige Bezüge mit Doppelsteppnähten, durch Niederhalter in den Polstern fixiert, austauschbar.

Optional mit Softpolsterung im Sitz mit eingearbeitetem zusätzlichem Schnittschaum.

Armlehnen

Ringarmlehne aus Aluminiumdruckguss, Oberfläche analog zur Gestellausführung. Optional mit eingelassener Armauflage aus schwarz durchgefärbtem Polycarbonat, lederbezogener Armauflage, bei Stoffbezügen in Leder 74/99 Schwarz, bei Lederbezügen farbgleich, oder mit eingelassener Armauflage aus massivem Eichenholz, natur lackiert oder schwarz gebeizt und lackiert (bei Bestellung bitte angeben).

Normen

Die Decide-Konferenzsessel entsprechen der DIN EN 16139, DIN EN 1728 und der ANSI/BIFMA X 5.1.

Wilkhahn nachhaltig

Wilkhahn



In seiner über 100-jährigen Unternehmensgeschichte kann Wilkhahn auf eine über Jahrzehnte gewachsene Nachhaltigkeitsphilosophie verweisen. Begriffe wie Langlebigkeit, soziale Fairness, Umweltverantwortung und Kulturorientierung entwickelten sich bereits seit den 50er-Jahren des letzten Jahrhunderts zu Leitmotiven des unternehmerischen Handelns. Wenn Wilkhahn heute international nicht nur wegen seiner Produkte, sondern auch aufgrund seiner modernen Unternehmensphilosophie als beispielgebendes Unternehmen gilt, dann gründet dies in der frühen Einsicht, dass ein langfristig orientierter Gestaltungsanspruch Umweltaspekte ebenso einbeziehen sollte wie die Verbesserung der sozialen Beziehungen und die Ausgestaltung der kulturellen Rolle eines Unternehmens. Dieses Verständnis unternehmerischen Handelns verbindet uns mit unseren Kunden in aller Welt. Kann es eine schönere Aufgabe geben, als sich gemeinsam für eine erfolgreiche und lebenswerte Zukunft zu engagieren?

📄 [Aktueller Nachhaltigkeitsbericht mit Umwelterklärung](#)



Für weitere Informationen kontaktieren Sie uns gerne!

Wilkhahn



Wilkening + Hahne GmbH+Co.KG
Fritz-Hahne-Str. 8
31848 Bad Münder
Germany
Tel.: +49 5042 999 100
contact@wilkhahn.de
www.wilkhahn.com



Dach eines der vier Pavillons auf dem Wilkhahn-Gelände, die vom Architekten Frei Otto entworfen wurden.
Foto: Klemens Ortmeier