

# NowyStyl

## OXO



Let's make your space together



REFRESH  
YOUR  
SPACE



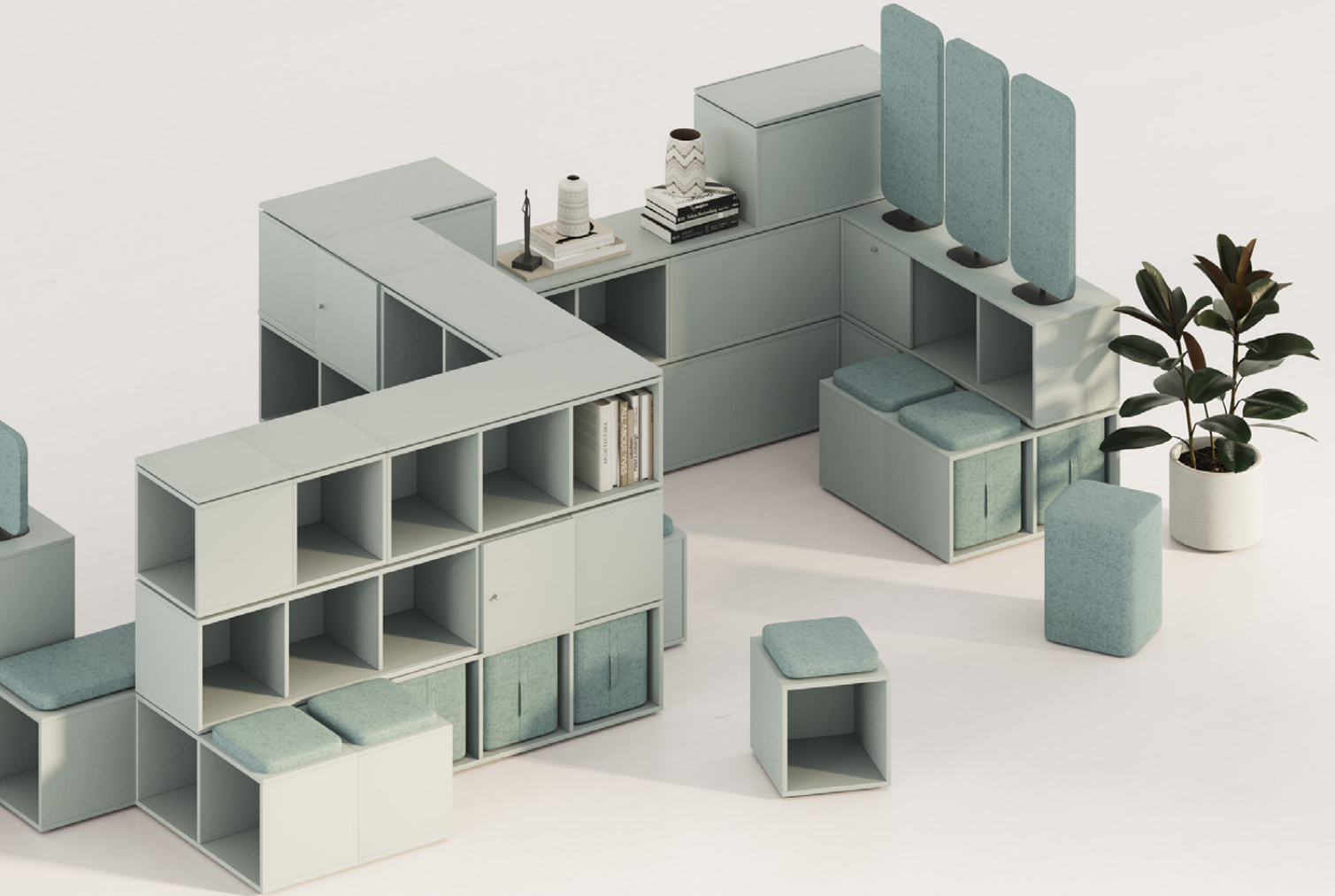



OXO  
CAME  
UP TO

Mobile, reconfigurable and creative furniture is the favourite type of furniture in nowadays agile offices. Do you mind having approachable, modern and comfort-driven place to work?

**OXO came up to refresh your space.**

Mobile, flexibel anpassbare und originelle Möbel sind die ideale Lösung für agile Büroräume. Wünschen Sie sich einen ansprechenden, modernen und komfortablen Arbeitsplatz? Mit OXO verleihen Sie jedem Raum einen frischen Touch!

REFRESH  
YOUR  
SPACE

# THE ROOTS OF OXO CONCEPT

OXO is a buildable system that consists of well thought out elements which can be freely combined and linked together.

Dieses durchdachte Baukastensystem ermöglicht es Ihnen, die einzelnen Elemente frei zu kombinieren und miteinander zu verbinden.





The **roots of OXO concept** relates to the most popular kid's toy - a pack of **colourful blocks** that can be easily turned into small pieces of architecture. Effect follows the idea so all depends on the builder.

Inspired by a popular children's toy, which can be turned into small architectural elements, OXO offers a concept where the function of the idea follows and everything depends on the "builder".



Creating safe and stable structures is possible thanks to **cross connector** that links each module with one another. Its simplicity makes it reliable.

Durch die Querverbindungen lassen sich die Module sicher und stabil miteinander verbinden.

# TOOLFREE

Reinforced with a screw designed to be fixable with bare hands, OXO assembly proves to be tool-free and lets anybody change the set anytime, anywhere.

Die werkzeuglose Montage wird durch eine Schraube unterstützt, die sich problemlos befestigen lässt. Dadurch können Sie das Möbelarrangement jederzeit und überall anpassen.



NAME

The importance of the cross connector is emphasised by the name of the line.  
**OXO simply wouldn't exist without the X.**

Der Name der Linie unterstreicht die Bedeutung des Kreuzverbinders – OXO wäre ohne das X einfach nicht denkbar.



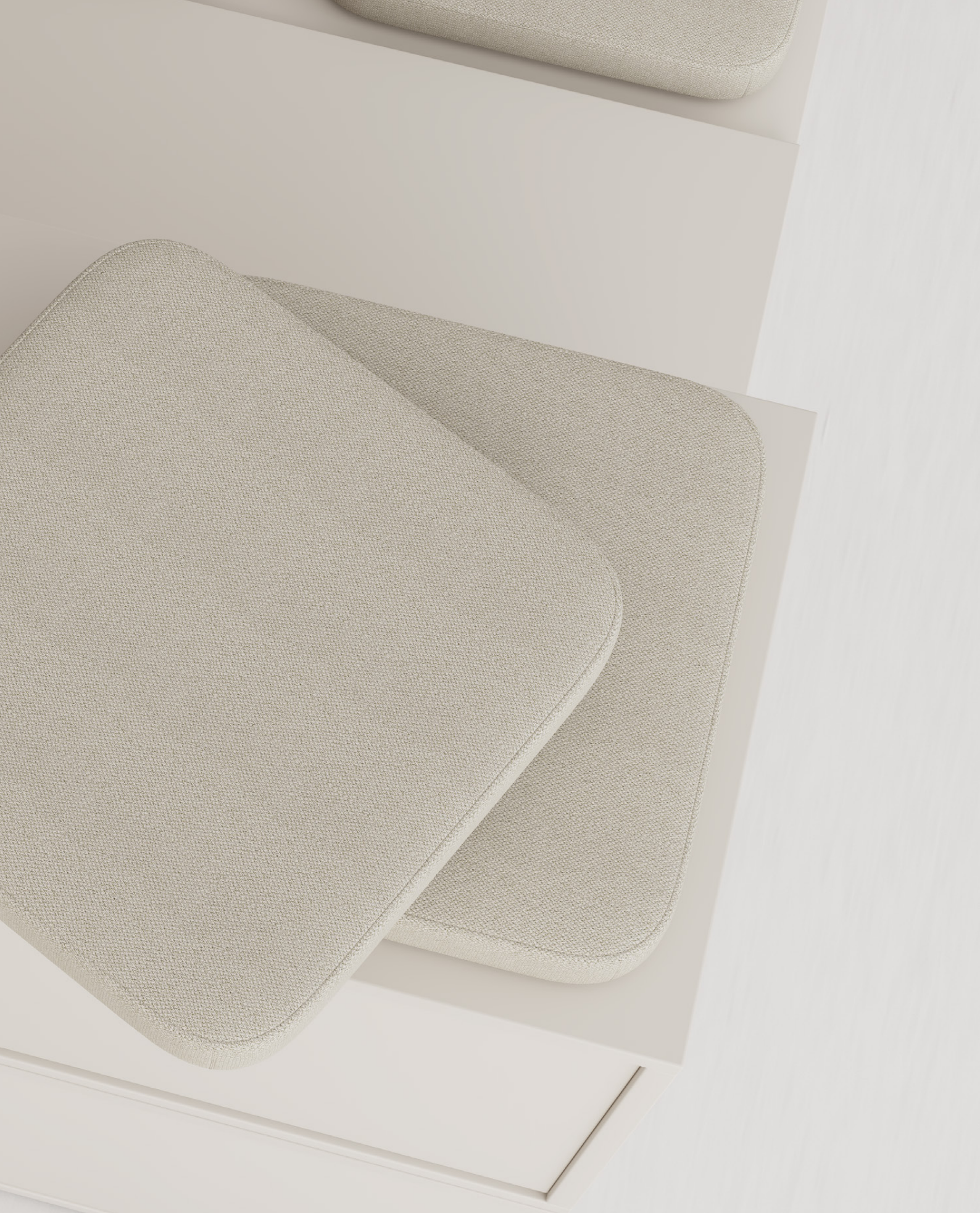

# NEW NEED NEW OXO



2\*

Exactly like the building blocks that we know from the childhood, OXO modules are available as single, double and triple units.

1\*

Ganz wie die Bauklötze aus unserer Kindheit sind die OXO-Module als Einzel-, Doppel- und Dreifachschränke kombinierbar.



That wise yet simple scheme makes OXO set ready to be taken down and **reinvented all over again**, up to situation and circumstances or when you simply change your mind.

Dieses durchdachte und zugleich schlichte System ermöglicht es, OXO immer wieder neu zu gestalten – abhängig von der jeweiligen Situation oder den individuellen, sich ändernden Bedürfnissen.



# DESTINATION TON

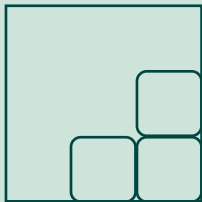

**MODULAR  
SEATING**

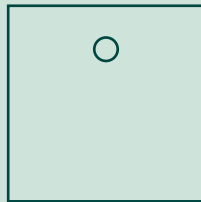

**(OPEN)  
CABINETS**

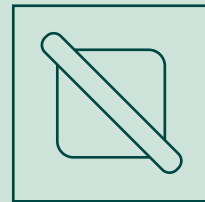

**WALLS**



The OXO concept enables designing furniture that keeps up with the actual needs of a dynamic office in the field of:

MEETING SPOTS

STORING SOLUTION

ROOM PARTITION

Das flexible Konzept bietet eine Vielzahl von Möglichkeiten für dynamische Bürolandschaften:

- Besprechungsraum - modulare Sitzmöbel
- Stauraumlösungen - (offene) Schränke
- Raumaufteilung - Paneele

# MODULAR SEATING

## **Look at your office from a new perspective!**

With OXO you are capable of building room-in-room spaces and meeting islands that are alternative to traditional meeting rooms with chairs and tables.

Entdecken Sie neue Perspektiven für Ihr Büro!

OXO dient als Raum-in-Raum-Lösung, mit der Sie kreative Besprechungsinseln gestalten können – als moderne Alternative zu herkömmlichen Meetingräumen mit Stühlen und Tischen.

Such self-defined micro-zones and collaborative spots help to overcome difficulties in exchanging thoughts between people while brainstorming, workshops and training sessions.

Diese individuell gestalteten Minizonen und kollaborativen Orte fördern den Gedankenaustausch bei Brainstormings, Workshops und Schulungen.

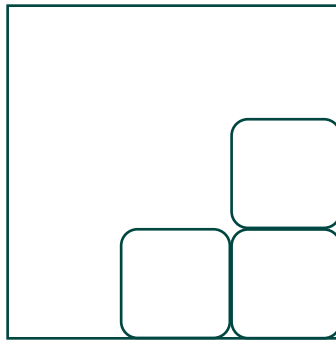

Sitting dynamically, in less formal way favours creative vibe which in turn boosts active participation, witty solutions and fresh approach to given tasks. OXO is the space for best ideas!

Die dynamische und informelle Sitzordnung verleiht dem Raum eine kreative Atmosphäre, die zur aktiven Zusammenarbeit, innovativen Lösungen und neuen Herangehensweisen inspiriert.





3\*



4\*

\*The list of OXO models to build particular sets available in part "Sample sets"

| Die Liste der OXO-Modelle, aus denen die einzelnen Sets zusammengestellt werden können, finden Sie im Kapitel "Beispielkonfigurationen"



## Feel the advantage of tailored solutions!

Due to neat and clean design, cabinets built of OXO modules can be recognized as both-sided free standing units since the front and back of the set looks equally good.

Erleben Sie die Vorzüge maßgeschneiderter Lösungen!

Die Schränke der OXO-Linie überzeugen durch ein schlichtes und elegantes Design. Sie lassen sich perfekt als zweiseitig freistehende Elemente konfigurieren und können von beiden Seiten gleichermaßen genutzt werden.

# CABINETS

The diversity of options and finishes gives so many scenarios that nothing stops you from blending OXO smoothly into your room concept.

Die Vielfalt an Optionen und Ausführungen eröffnet Ihnen zahlreiche Möglichkeiten, OXO in Ihr Raumkonzept zu integrieren.



According to the preferences, OXO cabinets can stay open or be equipped with different door types:

SLIDING DOOR

HINGED DOOR

DROP-DOWN DOOR

Dank der Flexibilität von OXO können Sie die Schränke nach Ihren Wünschen offen oder mit verschiedenen Türelementen gestalten. Zur Auswahl stehen:

- Schiebetüren
- Flügeltüren
- Klapptüren

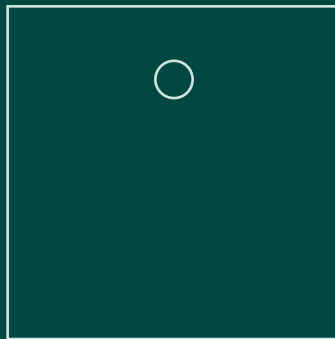

# HINGED DOOR (LEFT OR RIGHT)

Schrank mit Flügeltür (rechts oder links)

# DROP-DOWN DOOR

Schrank mit Klapptür

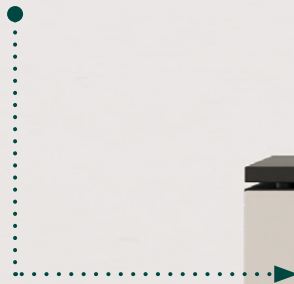

# OPEN CABINET WITH NO DOOR

# SLIDING DOOR

Regalschrank

Schrank mit Schiebetür



5\*



5\*



6\*

## Indicate your comfort zone!

A modern, open-plan office feels spacious and comfortable but sometimes the lack of cosiness may act against people's well-being. Drawing zones and creating cosy corners with OXO is both pragmatic and decorative.

Schaffen Sie Ihre Komfortzone!

Ein modernes Großraumbüro wirkt geräumig und komfortabel, bietet jedoch weniger Geborgenheit, was einen Einfluss auf das Wohlbefinden der Mitarbeitenden haben kann. Mit OXO können Sie Bereiche abgrenzen und gemütliche Ecken schaffen, die sowohl funktional als auch dekorativ sind.

# WALLS

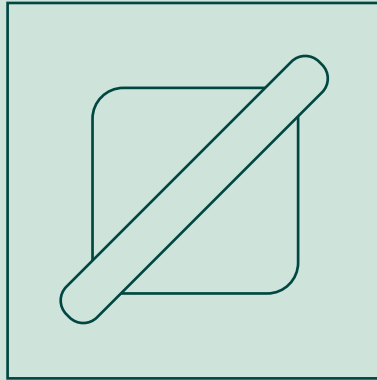

Having in mind room partitioning, OXO can be equipped with upholstered panels (rectangular or square shape) that additionally **improve acoustic comfort** of the space and isolate discreetly from external factors.

The fact that panels rotate around their own axis, provides easily adjustable screens.

Zur Raumaufteilung kann das OXO-System mit gepolsterten Paneelen (rechteckig oder quadratisch) ausgestattet werden, die nicht nur den akustischen Komfort verbessern, sondern auch diskret vor äußeren Einflüssen abschirmen.

Die drehbaren Paneele bieten zudem einen einfach verstellbaren Sichtschutz.



7\*





8\*







A cleverly designed OXO set gets amazingly multifunctional. At the very same time, a modular seating becomes the storage space accessible to other colleagues. By adding panels, OXO set provides its users with desired privacy.

Das raffinierte System überzeugt durch seine bemerkenswerte Multifunktionalität. Die modulare Sitzgelegenheit dient gleichzeitig als Stauraumlösung, welche von mehreren Kollegen genutzt werden kann. Mit zusätzlichen Paneelen bietet OXO den Nutzern die gewünschte Privatsphäre.

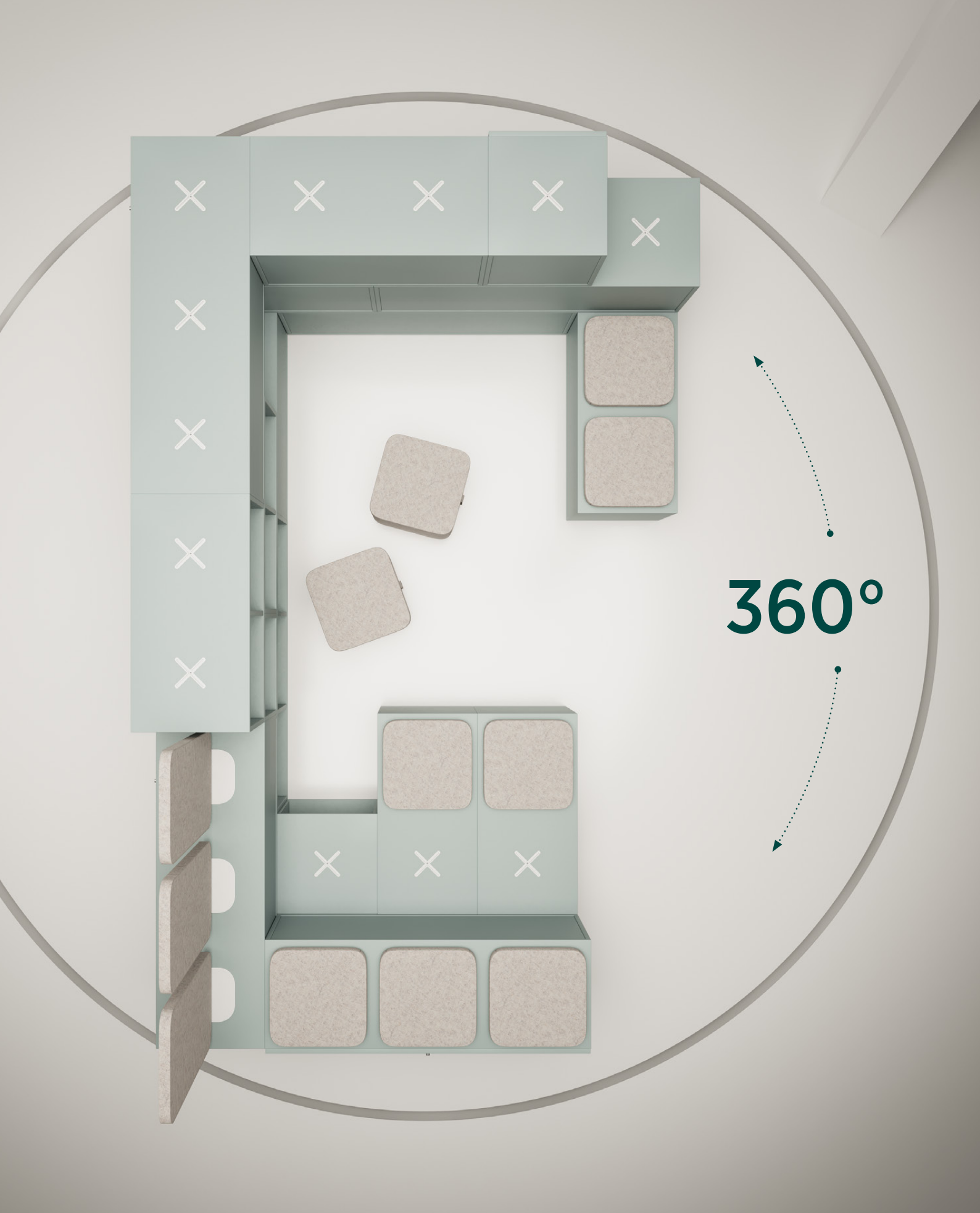

360°

9\*













In these truly dynamic times, changeable space sounds like a top priority. Discover all the OXO features that manifest its agile vibe. Everyday you can reach out for another design adjusted to the actual needs.

In unserer schnelllebigen Zeit ist ein flexibler Raum äußerst praktisch. Entdecken Sie alle Funktionen von OXO, die die Anpassungsfähigkeit des Systems hervorheben. Jeden Tag können Sie ein neues Arrangement gestalten, das perfekt auf Ihre Bedürfnisse abgestimmt ist.

modules can be aligned **ENDLESSLY**

**(RE)ASSEMBLY** can be made repeatedly with no risk of damage

second level can be equipped with revolving upholstered **PANELS**

**SMALL POUFFES** with handles can be kept in the open cabinets

pouffes, cushions and board pads can be **ORDERED**  
**SEPARATELY** even after the purchase the whole set

the cross connector can be covered with a **BOARD PAD**  
that ensures an absolutely plane surface which may serve as an extra shelf

- Die Module können beliebig angeordnet werden
- Das System kann mehrfach umgebaut werden, ohne Beschädigungen befürchten zu müssen
- Die zweite Ebene kann mit drehbaren Paneelen ausgestattet werden
- In den offenen Schränken können kleine Hocker mit Griffen untergebracht werden
- Poufs, Kissen und Plattenabdeckkappen können separat nach dem Kauf des Sets bestellt werden
- Kreuzverbinder können mit Plattenabdeckkappen versehen werden, um eine vollkommen ebene Oberfläche zu gewährleisten und zusätzliche Ablagefläche zu schaffen

# DESIGNER



The OXO system is a work of Vincent Rouillard - a French based designer, recognized author of multiple workspace furniture and office solutions.

*"OXO is a solution that reflects my passion to innovation. Each set of modules is a configuration born from the imagination of the users themselves or architects. Thanks to complete flexibility, transformation is immediate. OXO offers a unique experience for users and seamlessly integrates into new hybrid spaces."*

*Vincent Rouillard*

Das OXO-System stammt aus der Feder des französischen Designers Vincent Rouillard, der für zahlreiche Arbeitsplatzmöbel und Bürolösungen bekannt ist.

*„OXO verkörpert meine Leidenschaft für Innovation. Jedes Modul-Set ist eine Konfiguration, die aus der Vorstellungskraft des Nutzers oder Architekten entsteht. Dank der großen Flexibilität lässt sich OXO im Handumdrehen umgestalten. Die Lösung bietet den Nutzern eine einzigartige Atmosphäre und fügt sich nahtlos in moderne hybride Räume ein.“*

- 1 High panel | Paneele hoch
- 2 Low panel | Paneele niedrig
- 3 Large pouffe | Großer Pouf
- 4 Small pouffe | Kleiner Pouf

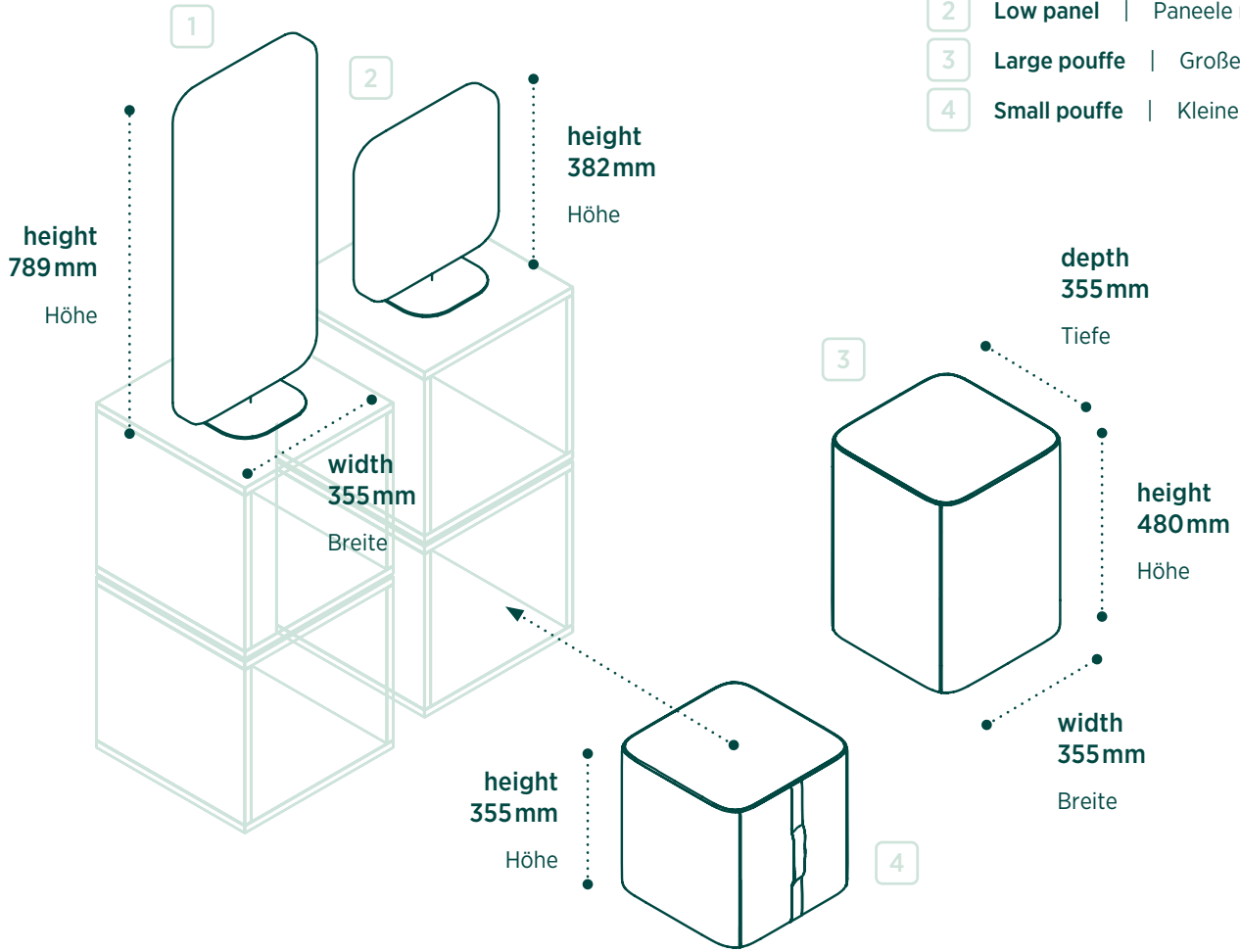

# PRODUCT RANGES & DIMENSIONS

- 5 Model 1X | Modul 1X
- 6 Cushion 1X | Kissen 1X
- 7 Board pad 1X | Plattenabdeckkappe 1X

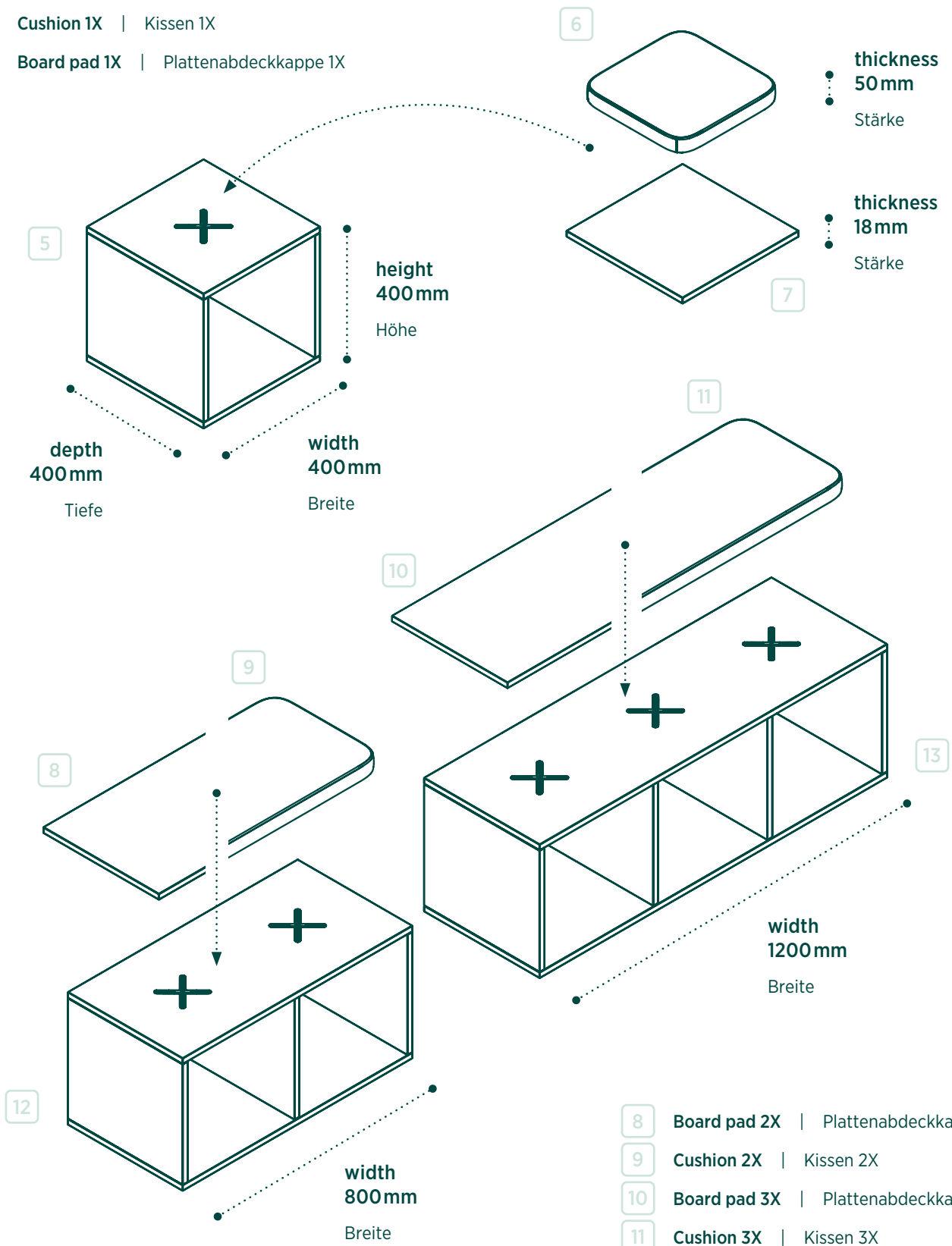

- 8 Board pad 2X | Plattenabdeckkappe 2X
- 9 Cushion 2X | Kissen 2X
- 10 Board pad 3X | Plattenabdeckkappe 3X
- 11 Cushion 3X | Kissen 3X
- 12 Model 2X | Modul 2X
- 13 Model 3X | Modul 3X

# SAMPLE SETS

Beispielkonfigurationen

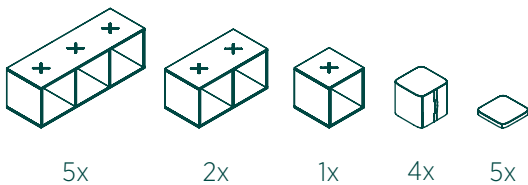
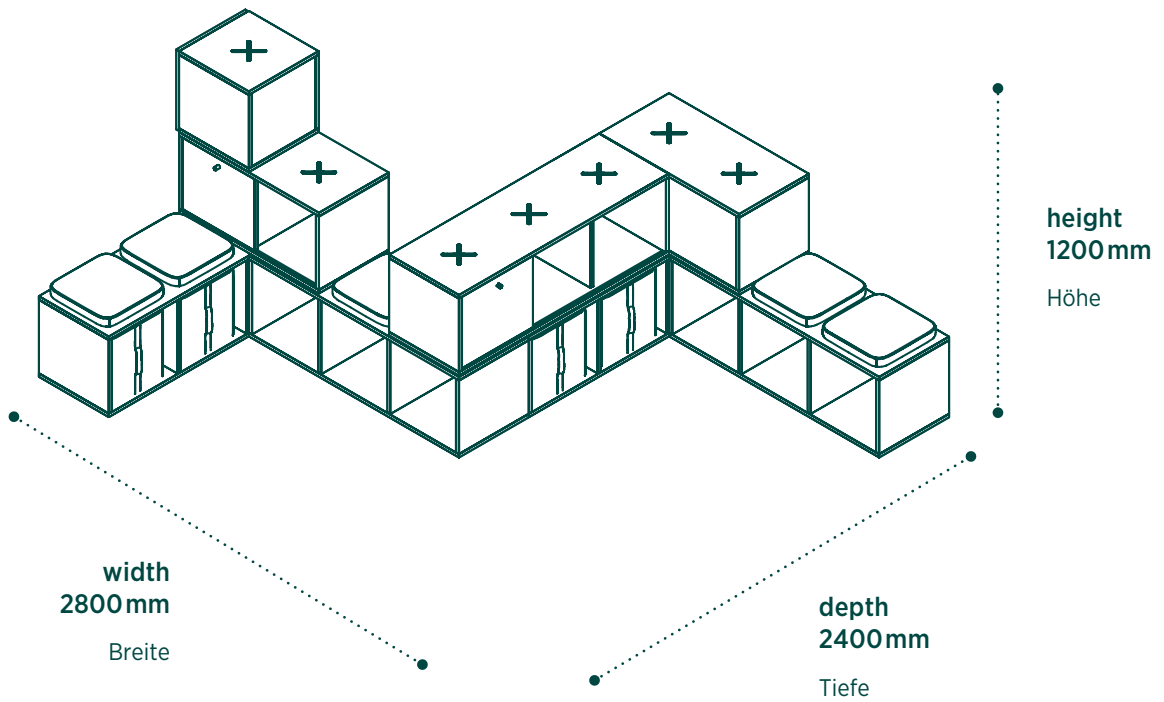

CLICK





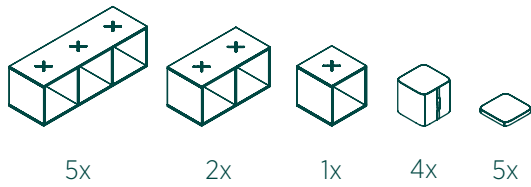

CLICK

# 2

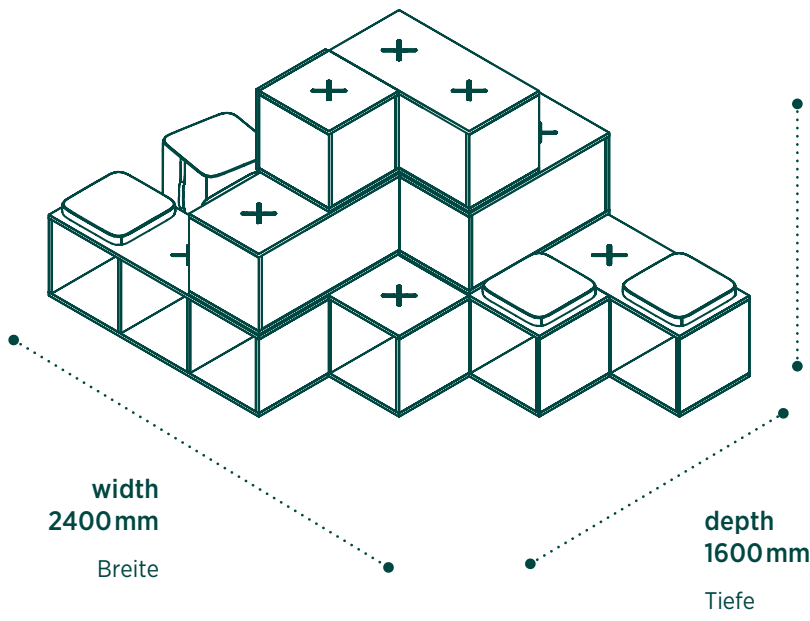

height  
1200mm  
Höhe

width  
2400mm  
Breite

depth  
1600mm  
Tiefe

CLICK

# 3

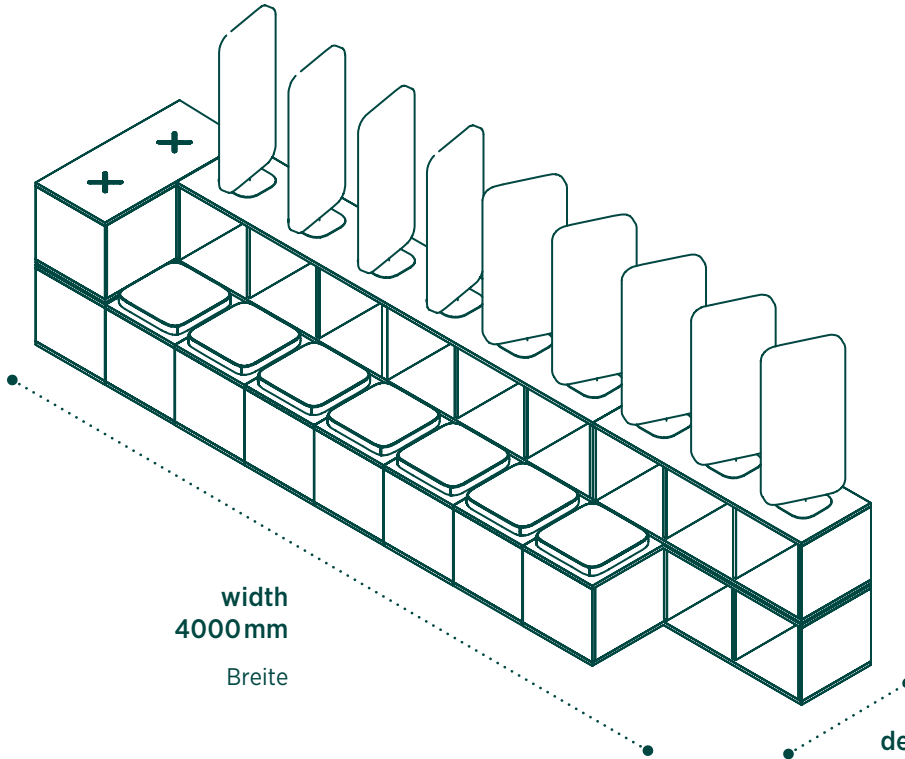

height  
1589mm  
Höhe

width  
4000mm  
Breite

depth  
800mm  
Tiefe

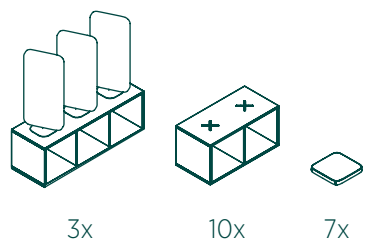

3x

10x

7x

# 4

CLICK

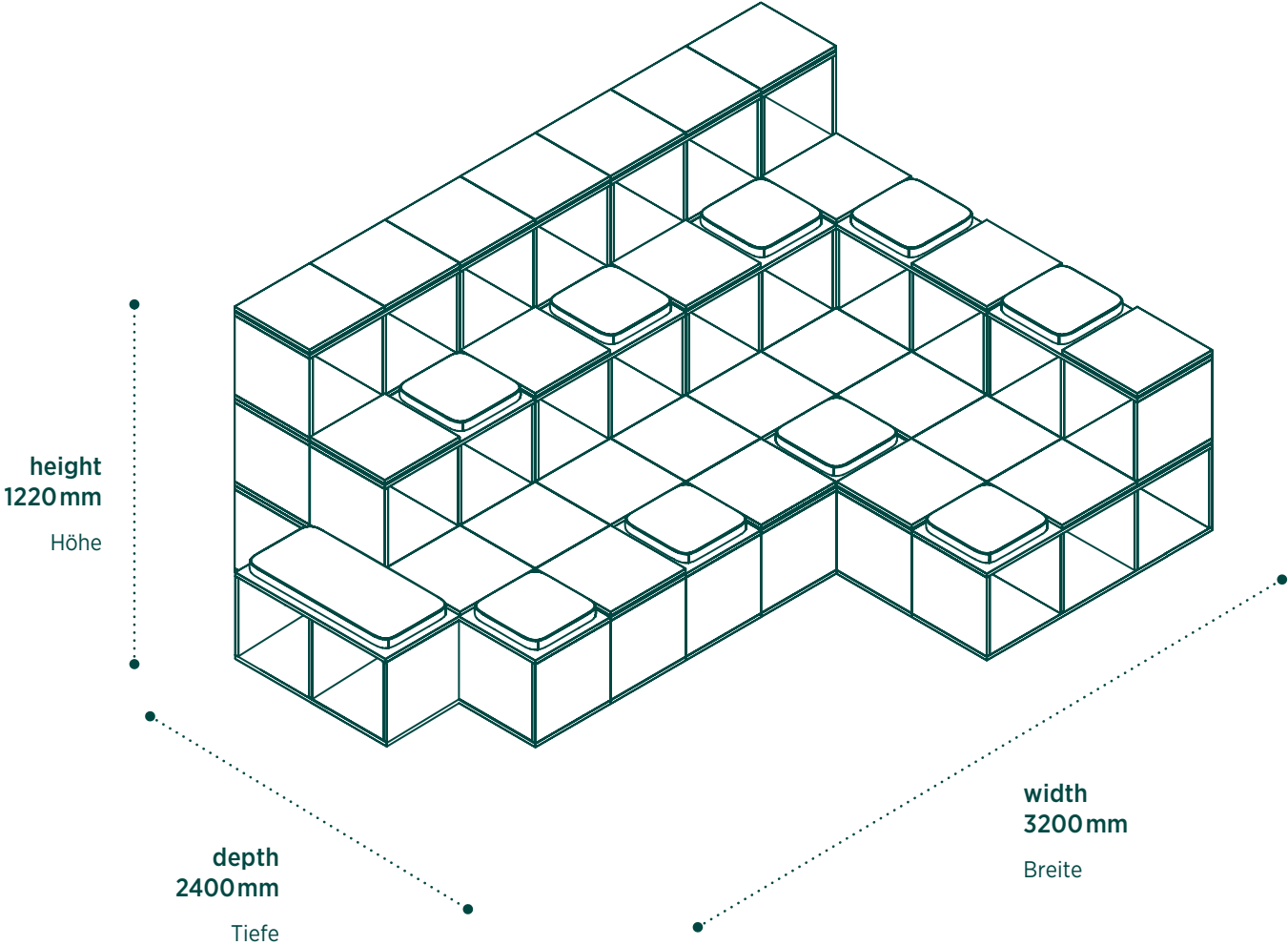

- 8x
- 14x
- 3x
- 1x
- 9x
- 22x

CLICK

# 5

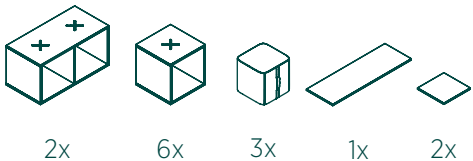
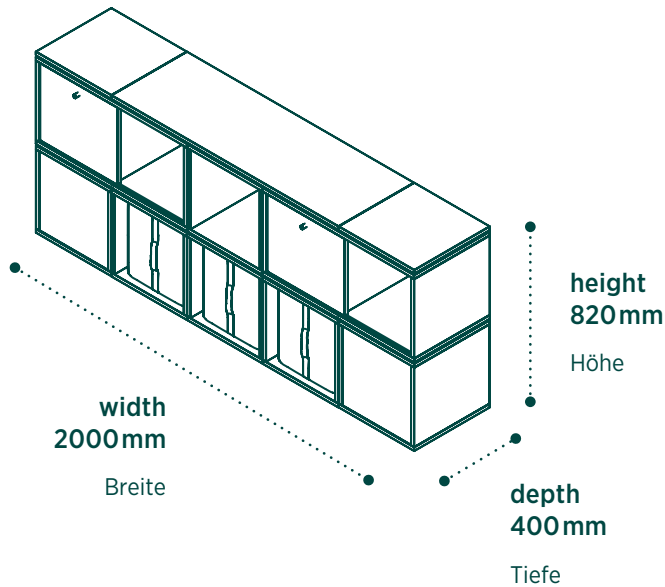
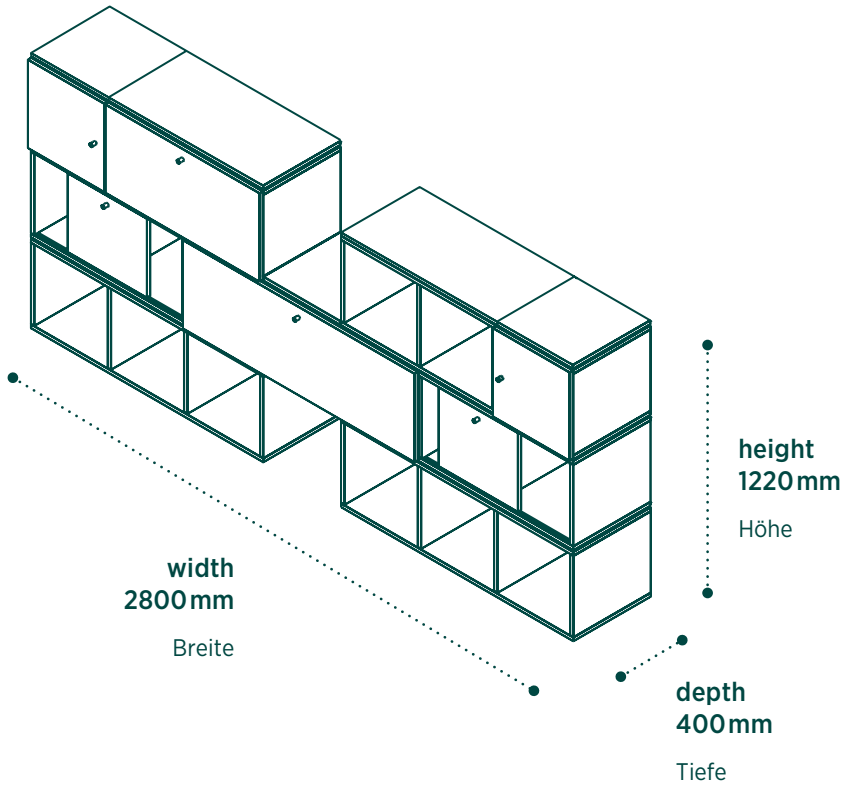
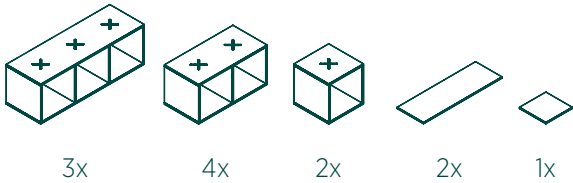

CLICK

# 6

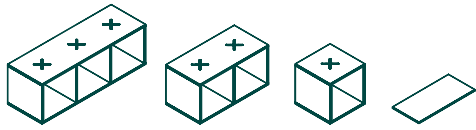

2x

3x

1x

1x

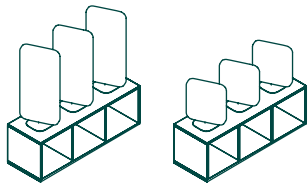

1x

2x

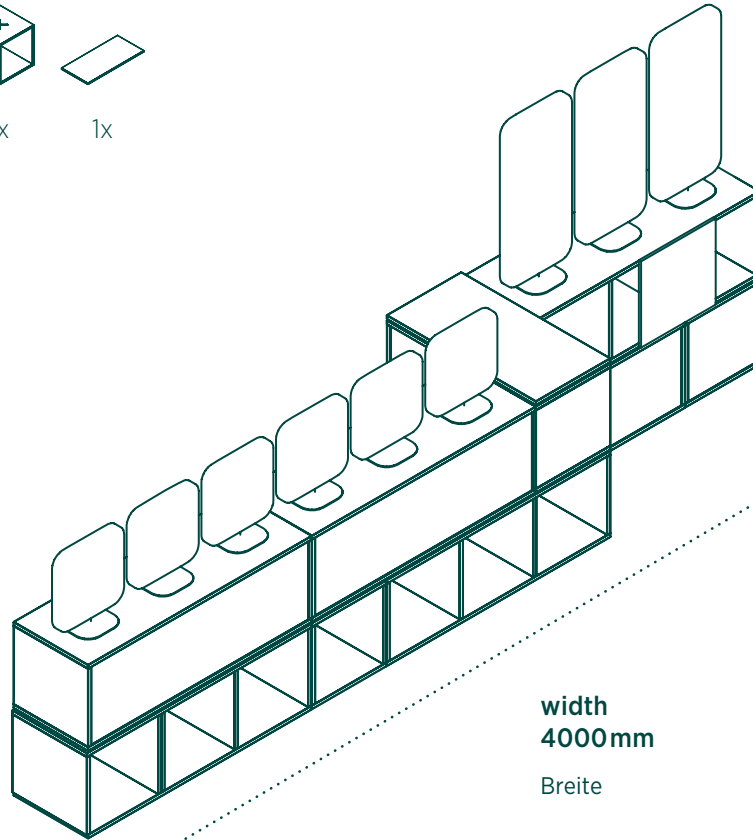

depth  
800mm

Tiefe

width  
4000mm

Breite

height  
1589mm

Höhe

CLICK



height  
820mm

Höhe

depth  
2400mm

Tiefe

width  
2800mm

Breite

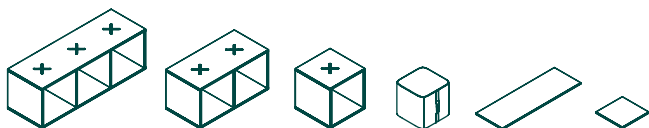

4x

1x

2x

6x

3x

3x

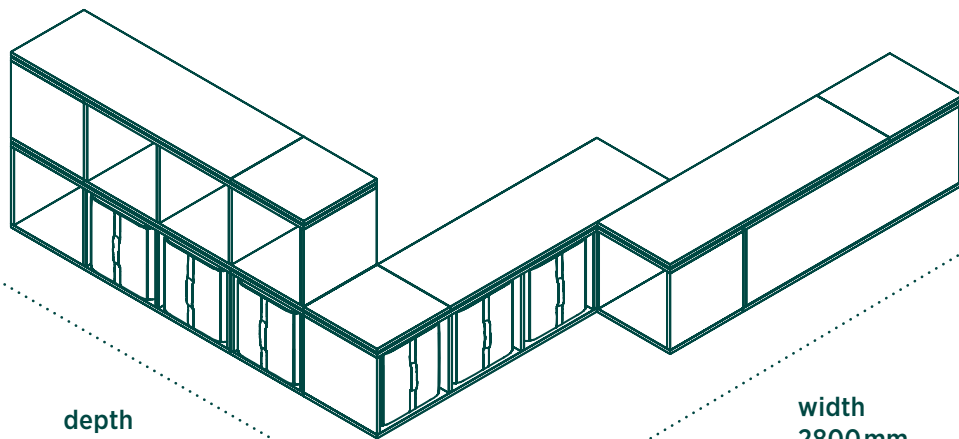

CLICK



CLICK

# 9

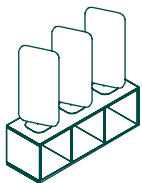
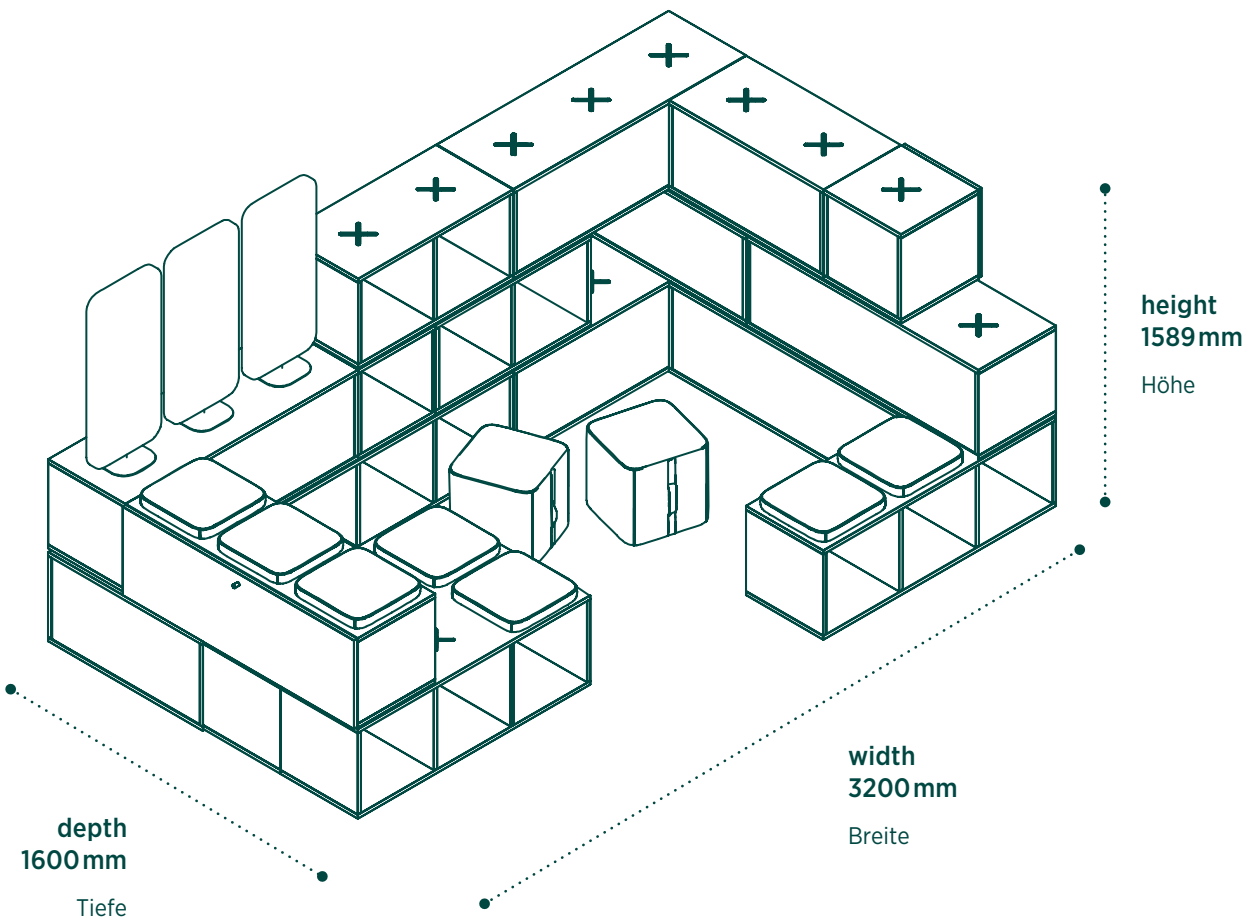

1x

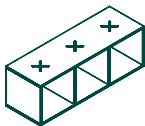

9x



5x



1x



2x



7x

TAKE  
YOUR  
SPACE  
TO THE

NEW YORK  
NEW YORK

© Copyright 2023 Nowy Styl sp. z o.o.

Nowy Styl sp. z o.o. reserves the right to change the constructional features and finishes of products.

| Die Nowy Styl sp. z o.o. behält sich das Recht vor, technische Änderungen und Anpassungen der Stoff- und Oberflächenauswahl vorzunehmen.

Note: Colours and patterns illustrated here may vary from the originals.

| Wichtiger Hinweis! Die im Druck dargestellten Farben können von den Originalfarben abweichen.

Presented products available in accordance with the market offer.

| Die abgebildeten Produkte zeigen das Angebot des jeweiligen Marktes.

Publications of Nowy Styl sp. z o.o.  
Brands and trademarks used herein are the property of NSG TM sp. z o.o.

