



Air³

Umkonfigurierbare modulare
Besprechungsräume

orangebox



Produktbeschreibung

Das preisgekrönte Schallschutzkabinenprogramm Air³ von Orangebox, das 2014 auf den Markt kam, kann als freistehendes Besprechungszimmer, privater Raum, Telefonkabine oder Touchdown-Raum fungieren. Die Air³ kombiniert neue Materialien mit einer größeren Auswahl an Oberflächen und dem modernsten Raumsystem, das momentan auf dem Markt erhältlich ist – und all dies macht sie zum umfassendsten Kabinensystem der Welt.

Air³ wurde als ein skalierbares System konzipiert, das weltweit eingesetzt werden kann. Sein international patentiertes, zu öffnendes Dachsystem ist mit einem hochmodernen Brandschutzsystem für Büros und andere Umgebungen mit Berieselungsanlagen ausgestattet.

Austauschbare Elemente ermöglichen Ihnen, Ihre Air³ Kabine nach Wunsch zu verändern und die Farben und Stoffe auszutauschen, um sie ganz individuell zu gestalten. Die Kombination aus hochwertigem Glas und weichen Schallschutzelementen bietet eine ansprechende Optik und ein hohes Mass an Isolierung und Privatsphäre.

Wie alle Kabinen von Orangebox kann auch die Air³ abgebaut werden und an anderer Stelle wieder aufgebaut und zu anderen Zwecken eingesetzt werden.

Unsere Air³ bieten eine erfreuliche Auswahl an kleinen und großen privaten Besprechungsräumen.

Es gibt eine Vielzahl integrierter Tabling-Lösungen, die speziell für Air³ entwickelt wurden. Gegebenenfalls können auch andere freistehende Tische von Orangebox in Betracht gezogen werden.



Oberes Bild – AIR-25, **Unteres Bild** – AIR-20



Produktauswahl

AIR-20
Minikabine nur festes Dach



H2250 [H89]
W2030 [W80] D1507 [D59]

AIR-22
Halbquadrat, festes Dach

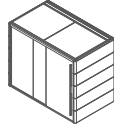

H2535 [H100]
W2785 [W110] D1672 [D66]

AIR-23
Halbquadrat, zu öffnendes
Dach

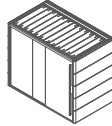

H2535 [H100]
W2785 [W110] D1672 [D66]

AIR-24
Quadrat, festes Dach

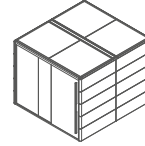

H2535 [H100]
W2785 [W110] D2961 [D117]

AIR-25
Quadrat, zu öffnendes Dach

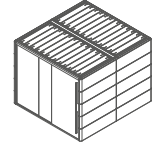

H2535 [H100]
W2785 [W110] D2961 [D117]

AIR-26
Rechteck, festes Dach

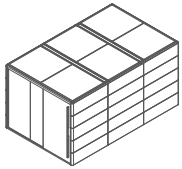

H2535 [H100]
W2785 [W110] D4400 [D173]

AIR-27
Rechteck zu öffnendes Dach

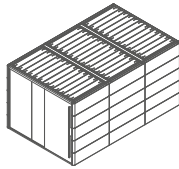

H2535 [H100]
W2785 [W110] D4400 [D173]

AIR-28
3 x 3 Quadrat, festes Dach

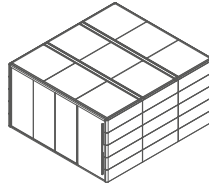

H2535 [H100]
W4090 [W161] D4400 [D173]

AIR-29
3 x 3 Quadrat, zu öffnendes
Dach

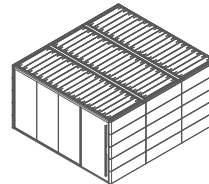

H2535 [H100]
W4090 [W161] D4400 [D173]

*Empfohlene Mindesthöhe der Decke 2550 mm zwecks Unterbringung von Box und Lüftung.

mm[]

H - Höhe — D - Tiefe — W - Breite

Produktauswahl

AIR-30
Kleiner Tisch

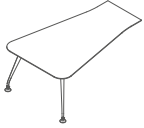

H730 [H29]
W1137 [W45] D1765 [D69]

AIR-31
Mittelgroßer Tisch

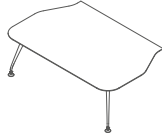

H730 [H29]
W2120 [W83] D1341 [D53]

AIR-32
Großer Tisch

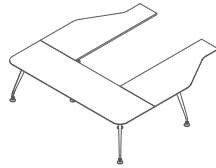

H730 [H29]
W2400 [W94] D2440 [D96]

AIR-33
Lange gerade Hülse Tabelle

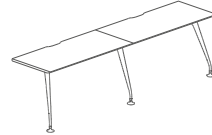

H730 [H29]
W2608 [W103] D600 [D24]

AIR-34
Rechter Rückgabetisch



H730 [H29]
W2608 [W103] D1550 [D59]

AIR-35
Kurze gerade Hülse Tabelle



H730 [H29]
W554 [W101] D600 [D24]

AIR-50
Sitztisch



H740 [H29]
W700 [W28] D1600 [D63]

AIR-51
Stehtisch



H1050 [H41]
W700 [W28] D1600 [D63]

AIR-52
VC-Tisch

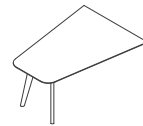

H740 [H29]
W1000 [W39] D1600 [D63]

AIR-53
Anrichte

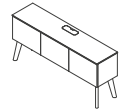

H740 [H29]
W1600 [W63] D390 [D15]

AIR-54
Konferenz-Anrichte



H740 [H29]
W1600 [W63] D1550 [D61]

AIR-55 LH
Arbeitsplatz-Anrichte LH

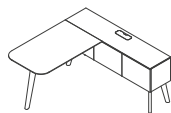

H740 [H29]
W1600 [W63] D1550 [D61]

AIR-55 RH
Arbeitsplatz-Anrichte RH



H740 [H29]
W1600 [W63] D1550 [D61]

AIR-56
Minibox-Anrichte

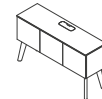

H740 [H29]
W1300 [W51] D390 [D15]

AIR-57
Minibox-Arbeitsplatz



H740 [H29]
W1300 [W51] D890 [D35]

MINIPOD TABLE-1
Air – 20 Nur Minikabine

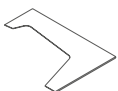

H730 [H29]
W1842 [W73] D1343 [D53]

MINIPOD TABLE-2
Air – 20 Nur Minikabine

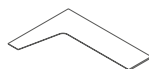

H730 [H29]
W1842 [W73] D1343 [D53]

MINIPOD TABLE-3
Air – 20 Nur Minikabine



H730 [H29]
W1344 [W53] D600 [D24]

*Empfohlene Mindesthöhe der Decke 2550 mm zwecks Unterbringung von Box und Lüftung.

mm[]

H - Höhe — D - Tiefe — W - Breite



Produktspezifikation – Externe Struktur

Standardausführung

Glas: Klares Glas als Standard.

Schleifenstromversorgung: Strom Serviceschleife *3.

Ventilator: Belüftungsventilator. Mit der Option zu entfernen.

Stoffoptionen:

Camira X2 order Era (stoff 1)

CTP Valencia (stoff 2)

Camira Blazer, Camira Oceanic, Camira Quest, Camira Synergy, Mainline Falx, Gabriel Europost, Kvadrat Melange Nap, Inloom Roccia order Agua

Libra (stoff 3)

Tonica order Maharam Mode (stoff 5)

Divina 3, Divina Melange order Ultra Brisa (stoff 6)

Divina MD order Svensson VY (stoff 7)

Halingdal (stoff 8).

Orangebox AIR³ Boxen mit Lamellendächern sind gemäß ETL mit den Sicherheitsstandards UL 1286 für Büroeinrichtungen kompatibel. Dies betrifft die gesamte Einheit, nicht nur einzelne Komponenten wie Lüftungsgebläse oder Beleuchtung.

Empfohlene Mindesthöhe der Decke 2550 mm zwecks Unterbringung von Box und Lüftung.

Aufpreise für Optionen

Glas: Milchglas (geätztes Vinyl).

Schleifenstromversorgung: Serviceschleife 2 UK-Strom / 2 Datenanschlüsse CAT 5 (pro Box) oder Serviceschleife 2 UK-Strom / 2 Datenanschlüsse CAT 6 (pro Box).

Tür: Türschloss.

Seismischer Bausatz: Gegen Aufpreis lieferbar.

Oberflächenoptionen:

Pixeloberfläche über ganze Trennwand.

Pixeloberfläche Band.

Pixeloberfläche Sichtstreifen.

Strichcode-Oberfläche über ganze Trennwand.

Strichcode-Oberfläche Band.

Strichcode-Oberfläche Sichtstreifen.

Punktoberfläche über ganze Trennwand.

Punktoberfläche Band.

Punktoberfläche Sichtstreifen.

*Strichcode-Streifen und Bänder auf Oberflächen verlaufen vertikal, während Strichcode-Streifen über eine ganze Trennwand horizontal verlaufen.

Produktspezifikation – Innenausstattung

Standardausführung

Tischplattenoberflächen:

Melamin – Walnut, Straight Grained Oak, Artisan Oak, Beech, Graphite, White oder Grey. (30-35, Minipod Table-01 - 03, 50-57)
Laminat Wood Grain – White Fleetwood, Natural Davos, Grey Arizona, Thermo Oak oder Grey Bardolino. (50-57)
Laminat Fenix – 0720 Nero Ingo, 0724 Grigio Bromo, 0718 Grigio Londra, 0725 Grigio Efeso, 0030 Bianco Alaska. (50-57)

Anrichten-Oberflächen:

Melamin – Graphite oder White. (53, 54, 55 LH, 55 RH, 56, 57)
Laminat Fenix – 0724 Grigio Bromo, 0030 Bianco Alaska. (53, 54, 55 LH, 55 RH, 56, 57)

Tischbeine:

Industrial Silver oder Black. (30-35, Minipod Table-03)
Beine aus Oak als Standard. (50-57)
Gestell: Gestell in Black RAL 9017, White RAL 9016 oder Industrial Silver als Standard erhältlich. (50, 51, 52, 54, 55 LH, 55 RH, 57)

Orangebox AIR³ Boxen mit Lamellendächern sind gemäß ETL mit den Sicherheitsstandards UL 1286 für Büroeinrichtungen kompatibel. Dies betrifft die gesamte Einheit, nicht nur einzelne Komponenten wie Lüftungsgebläse oder Beleuchtung.

Empfohlene Mindesthöhe der Decke 2550 mm zwecks Unterbringung von Box und Lüftung.

Aufpreise für Optionen

Tischbeine:

Polished oder White. (30-35, Minipod Table-03)
Oak in Walnut, Pearl, Black oder Dark Distressed Oak-Beizung. (50-57)

Gestell: In Gold, Taupe, Bronze oder Copper gegen Aufpreis lieferbar. (50, 51, 52, 54, 55 LH, 55 RH, 57)

Klappen: Melamin- oder Laminat-Klappen gegen Aufpreis verfügbar. (50-52)

Tischplatte Stromversorgung:

Stromversorgung optional verfügbar. (30-35, Minipod Table-01 - 03)

Stromversorgung: Powerbox gegen Aufpreis lieferbar. (50-52)

Beleuchtung: Pablo Circa Lampe (White oder Graphite) gegen Aufpreis lieferbar. (53, 54, 55 LH, 55 RH, 56, 57)

Monitor:

Verstellbare Monitorarme mit Ringbefestigung.
Fixe Monitorhalterung mit Ringbefestigung.
Auf Polsterung befestigte Monitorhalterung.

Whiteboard: Magnetisches Whiteboard (Glas gerade) oder magnetisches Whiteboard (Glas gebogen).

Beinraumbliende: Gegen Aufpreis lieferbar. (54, 55 LH, 55 RH)

Belüftung: Belüftung für Medienmodule and Stromversorgungszugang gegen Aufpreis lieferbar. (53, 54, 55 LH, 55 RH, 56, 57)

Manifestationsoptionen

Siehe Abbildungen für die Position der Oberflächen/Abmessungen.

Alle Oberflächen sollten auf der Außenseite des Glases angebracht werden.

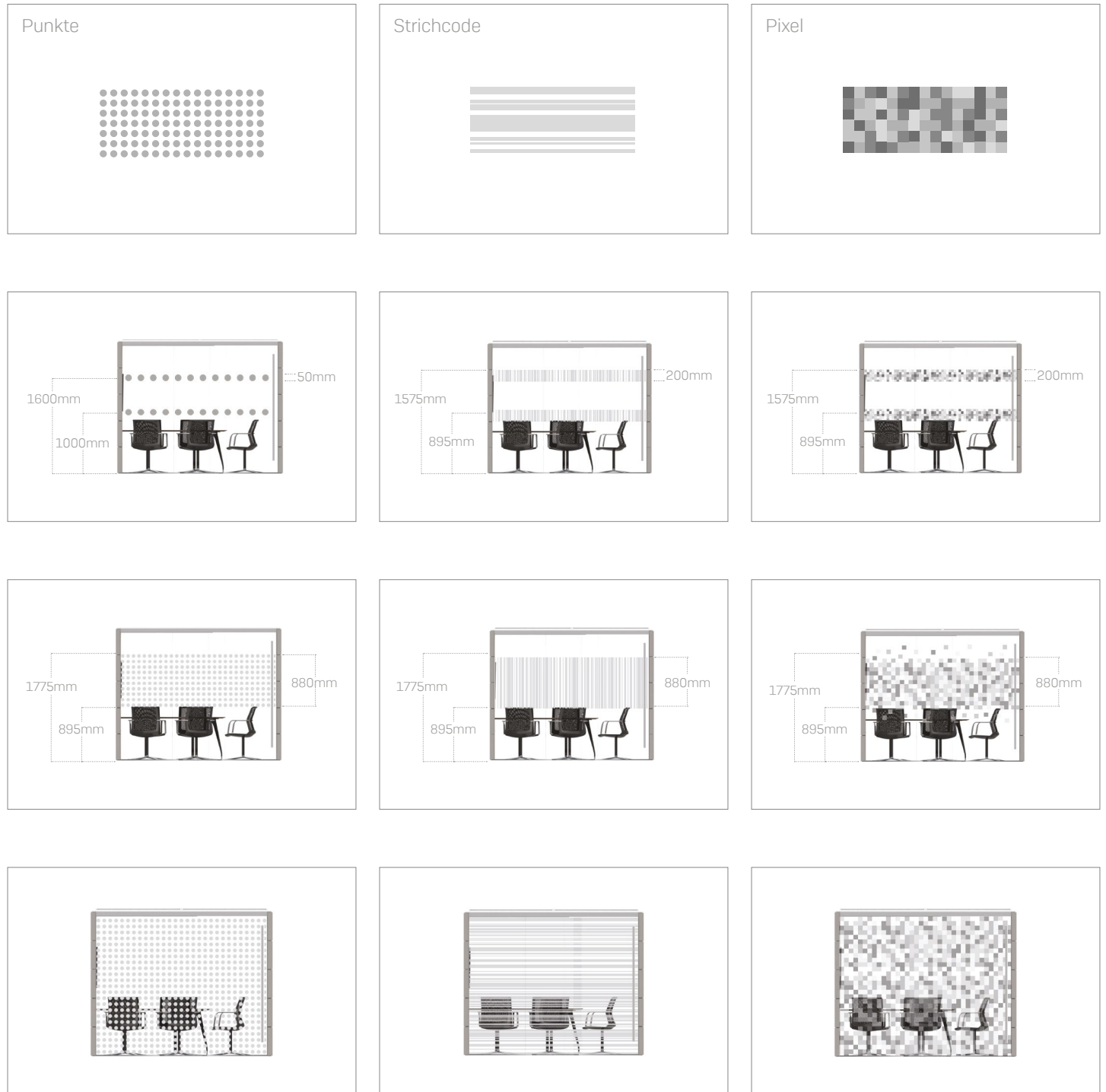

Monitorhalterung Optionen

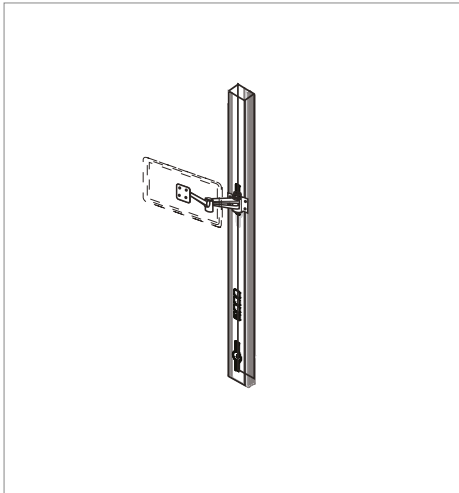

Einstellbare Monitorhalterung (an Flachrahmen montiert)

Dies ist ausschließlich eine VESA-Halterung
(100 mm x 100 mm).

Adapter lieferbar auf Anfrage. Bis zu 32 Zoll.
Empfohlen für Kabinen mit 1 Schleife und
kleinen Bildschirmen.

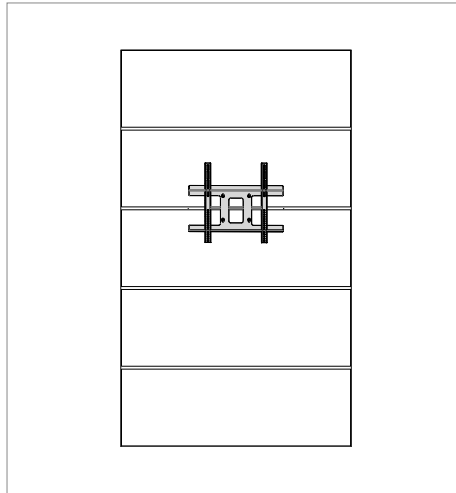

Starre Monitorhalterung über Polsterung

Höchstgewicht 25 kg Nur für 32- bis 55-Zoll-
Bildschirme.

Kann in allen Kabinen mit geraden
Wandelementen verwendet werden

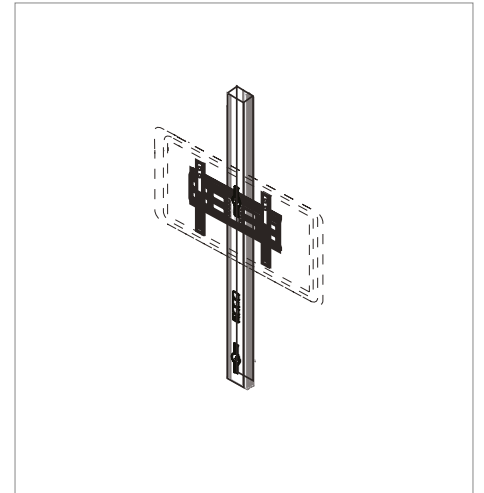

Starre Monitorhalterung (an Flachrahmen montiert)

Höchstgewicht 25 kg. Nur für 32- bis 55-Zoll-
Bildschirme. Empfohlen für Kabinen mit
1 Schleife und großen Bildschirmen.

Produktoberflächen

Glas

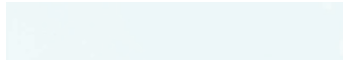

Klares Glas



Milchglas

Tischplattenoberflächen — Melamin

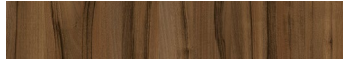

Walnut



Straight Grained Oak



Artisan Oak



Beech



Graphite



Grey



White

Tischplattenoberflächen — Laminat (50, 51, 52, 53, 54, 55 LH, 55 RH, 56, 57)

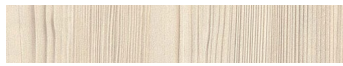

White Fleetwood



Natural Davos



Grey Arizona

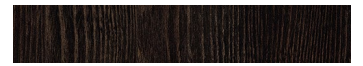

Thermo Oak



Grey Bardolino



Fenix 0720 Nero Ingo



Fenix 0724 Grigio Bromo



Fenix 0718 Grigio Londra



Fenix 0725 Grigio Efeso



Fenix 0030 Bianco Alaska

Tischbeine (30, 31, 32, 33, 34, 35, Minipod Table-03)



Industrial Silver



Black



Polished

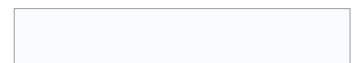

White

Holzbeine (50, 51, 52, 53, 54, 55 LH, 55 RH, 56, 57)



Oak



Oak stained to Walnut

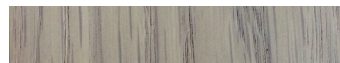

Oak stained to Pearl

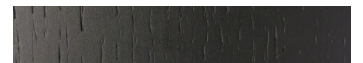

Oak stained to Black

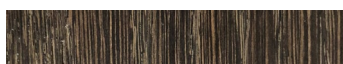

Dark Distressed Oak

Product Finishes

Anrichten-Oberflächen — Melamin (53, 54, 55 LH, 55 RH, 56, 57)



Graphite



White

Anrichten-Oberflächen — Laminat Fenix (53, 54, 55 LH, 55 RH, 56, 57)



Fenix 0725 Grigio Efeso



Fenix 0030 Bianco Alaska

Gestell (50, 51, 52, 54, 55 LH, 55 RH, 57)



White RAL 9016



Black RAL 9017



Gold



Taupe

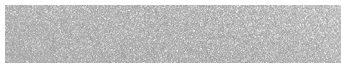

Industrial Silver



Bronze



Copper