



Vari

Eine Reihe von
Aufbewahrungsmöglichkeiten

orangebox



Produktbeschreibung

Vari ist eine Reihe anpassbarer Credenzen, mit denen Kunden auf einfache und angenehme Weise eine Aufbewahrungseinheit erstellen können, die ihren ästhetischen Vorlieben und Aufbewahrungsbedürfnissen perfekt entspricht. Herzstück des Systems ist eine standardisierte, graphitgraue Inneneinheit, die mit einer Vielzahl von Verkleidungsoptionen in verschiedenen Farben und Ausführungen für jedes Interieur individuell gestaltet werden kann.

Die 18-mm- und 25-mm-Außenverkleidungen von Vari sorgen für ein charakteristisches 8-mm-Detail der schwimmenden Verbindung. Sie ergänzen die Schattenfuge um jedes Türprofil und verleihen den Einheiten einen frischen, zeitgemäßen Look. (Wenn eine herkömmliche Stoßverbindung bevorzugt wird, können die Seitenwände einfach um 180 Grad gedreht werden.) Wenn eine traditionellere Ästhetik erforderlich ist, verändert die Verkleidung der Einheiten mit fein gehrten Platten ihr Erscheinungsbild und macht sie viel konservativer. Alle Vari-Einheiten stehen auf einem konventionellen Sockel, der ebenfalls anpassbar ist. Der Rahmen aus Stahl mit Kastenprofil und die Optionen aus Massivholz bieten die Möglichkeit, eine Vielzahl unterschiedlicher Oberflächen zu bearbeiten.

Der Innenkorpus des Geräts ist in den üblichen Breiten 1000 mm, 1500 mm und 2000 mm sowie in Tiefen von 400 mm oder 600 mm erhältlich. Die 600-mm-Einheit kann mit vollständiger AV- und Kühlfunktion, mit externen Lüftungsblenden und Kabelzugang ausgestattet werden. In bestimmten Anwendungen, z. B. wenn eine Einheit als Aufbewahrungsort für leichte Erfrischungen verwendet wird, können durchsichtige oder hinterlackierte 6-mm-Hartglasscheiben verwendet werden kann spezifiziert werden, um die Oberseite zu schützen oder zu beenden. Der Vari ist serienmäßig mit einer Türschließautomatik und optional mit Dreipunkt-Treibstangenschlössern ausgestattet.



Oberes Bild – VC-02-600, **Unteres Bild** – VC-02-400 und VC-04-600

Produktauswahl

VC-02-400

Zweitüriger Anrichtenschränk

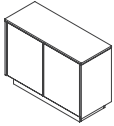

H736 / 743 [H29 / 29]
W1016 / 1030 [W40 / 41]
D400 [D16]

VC-03-400

Dreitüriger Anrichtenschränk

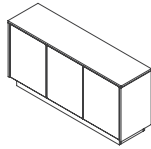

H736 / 743 [H29 / 29]
W1500 / 1514 [W59 / 60]
D400 [D16]

VC-04-400

Viertüriger Anrichtenschränk

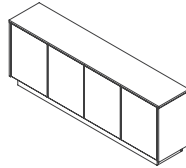

H736 / 743 [H29 / 29]
W2008 / 2022 [W79 / 80]
D400 [D16]

VC-02-600

Zweitüriger Anrichtenschränk

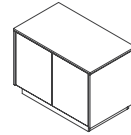

H736 / 743 [H29 / 29]
W1016 / 1030 [W40 / 41]
D600 [D24]

VC-03-600

Dreitüriger Anrichtenschränk

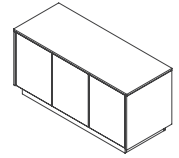

H736 / 743 [H29 / 29]
W1500 / 1514 [W59 / 60]
D600 [D24]

VC-04-600

Viertüriger Anrichtenschränk

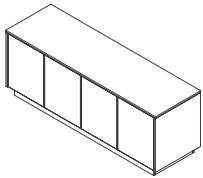

H736 / 743 [H29 / 29]
W2008 / 2022 [W79 / 80]
D600 [D24]



Produktspezifikation

Standardausführung

Kantendetails:

Melamin, Laminat und Furnier mit rechteckiger Kante als Standard. Alle Furniere sind flachgemessert.

Bei Vari Credenzas können nur Stoß- oder Schwebeverbindungen mit 50 mm überhängenden Tischplatten ausgeführt werden.

Überhängende Tischplatten – Melamin, rechtwinklige Kante, Melamin, abgeschrägte Kante, Laminat, rechtwinklige Kante, Laminat, abgeschrägte Kante, furnierte rechtwinklige Kante, furnierte abgeschrägte Kante, furnierte massive abgeschrägte Kante, furnierte

Aerofoil-Kante.

Bündige Tischplatten – Tischplatte aus Melamin, rechtwinklige Kante – Tischplatte mit Stoß-/Schwebeverbindung, Laminat, rechtwinklige Kante – Stoß-/Schwebeverbindung, Furnier/lackiert (Standardfarben) rechtwinklige Kante – Stoß-/Schwebeverbindung, Furnier/lackiert (Standardfarben) Gehrungseckverbindungen.

Bank: 100 mm Bankgestell mit höhenverstellbaren Gleitern aus Polypropylen standardmäßig. Sie sind zum Ausgleichen von Bodenunebenheiten bis zu 15 mm höhenverstellbar.

Stahlgestell: 20 x 20 mm Hohlprofilrahmen mit schwarzem Gleiter aus Polypropylen.

Holzgestell: Massiver Oak Rahmen als Standard.

Regaloberflächen:

Melamin – Walnut, Straight Grain Oak, Artisan Oak, Beech, Graphite, White oder Grey.

Laminat Wood Grain – White Fleetwood, Natural Davos, Grey Arizona, Thermo Oak oder Grey Bardolino. Laminat Fenix - 2630 Pimobo Doha, 0720 Nero Ingo, 0724 Grigio Bromo, 0718 Grigio Londra, 2638 Titanio Doha, 0725 Grigio Efeso, 0030 Bianco Alaska.

Furnier – Beech, Maple, Oak, Cherry oder Walnut.

Innengestell: Hergestellt aus 18 mm MFC und nur in Graphite Grey lackiert.

Standardfarben: Black RAL 9017, White RAL 9010, Light Grey RAL 7035, Dark Grey 7046, Olive Pantone 614U, Goose Grey Pantone Warm Grey 1U, Salmon Pantone 196U, Duck Egg Pantone 7541U, Mushroom Pantone 7527U, Rose Pantone 7520U. [Absolute Pantone-Farbabstimmungen sind nicht garantiert].

Nach außen gerichtete Trennwände: 18 mm oder 25 mm lieferbar lackiert, in Melamin, Laminat oder Furnier als Standard. 18 mm oder 25 mm Gehrungsplatte nur mit Furnier verfügbar.

Kabelzugang: Kabelzugang bei Untergestell wird standardmäßig geliefert. Dies umfasst eine 80-mm-Kabeldurchführung in der Fußplatte und eine hintere Bogenkante zu den Regalen für die Kabelführung.

Verstellbares Regal: Alle Anrichten enthalten ein verstellbares Regal.

Griffe & Schlösser: Soft-Touch-Verstellung als Standard.

Belüftung: Ausschnitt für Belüftung zur hinteren Platte ermöglicht, dass AV-Geräte verbunden werden können, standardmäßig erhältlich.

Standardmäßig haben alle Türen die gleiche Farbe - alles andere ist etwas Besonderes.

In vielbenutzten Bereichen wird für Vari Anrichten mit lackierter Abdeckplatte eine Glasoberfläche empfohlen.

Aufpreise für Optionen

Kantendetails:

Furnierte oder lackierte Einheiten mit Gehrungsverbindungen sind gegen Aufpreis erhältlich. Schwarze ABS-Kante – nur verfügbar bei überhängenden, rechteckigen und abgeschrägten Kantendetails.

Stahlgestell: In Polished, Brushed oder EPC Black gegen Aufpreis lieferbar.

Verfügbar in Black, Polished, Gold, Taupe, Industrial Silver, Bronze oder Copper.

Holzgestell: Massiver Oak Rahmen in Oak, Oak-Beizung in Walnut oder Black verfügbar gegen Aufpreis.

Nach außen gerichtete Trennwände: Türen können gegen Aufpreis mit Nicht-Standard-RAL-Farbprefferenz lackiert werden.

Griffe & Schlösser: Schlösser und Griffe sind gegen Aufpreis lieferbar.

Griffe mit gebogenem Profil oder Espagnolette-Schlösser.

Kühlschrank: Eine Mindesttiefe von 600 mm ist für einen Kühlschrank erforderlich, damit dieser angemessen belüftet wird.

Rückenelement: Rückenelement aus Melamin, Laminat oder Furnier gegen Aufpreis lieferbar.

Tischplatten aus Glas: 6 mm klares Glas oder Milchglas.

Mit Black oder White lackierter Unterseite gegen Aufpreis lieferbar.

Lackierte Ausführungen: Lackierte Türen aus Melamin (Standardfarben), lackierte Außenelemente aus Melamin (Standardfarben) oder Anstrich (Nicht-Standardfarben pro Farbe) können hinzugefügt werden.

Kabelzugang: Kabelzugang an der Tischplatte – silberfarbene Kabeldurchführung, Kabelzugang an der Tischplatte – Kabeldurchführung aus Aluminium, Kabelzugang beim Untergestell – (Untergestell des Moduls).

Produktdetail

Überstehende Oberteilkante

Nur Vari-Anrichten mit gegeneinander gestoßenen oder schwebenden Eckfugen dürfen mit 50mm überstehender Oberteilplatte bestellt werden.

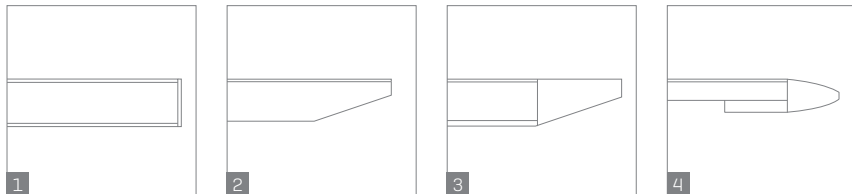

1. Rechtwinklige Kante.
2. Abgeschrägte Kante.
3. Aerofoil-Kante.
4. Massive, abgeschrägte Kante.

Aussenpaneele - Bündige Anrichtenoberflächenoptionen

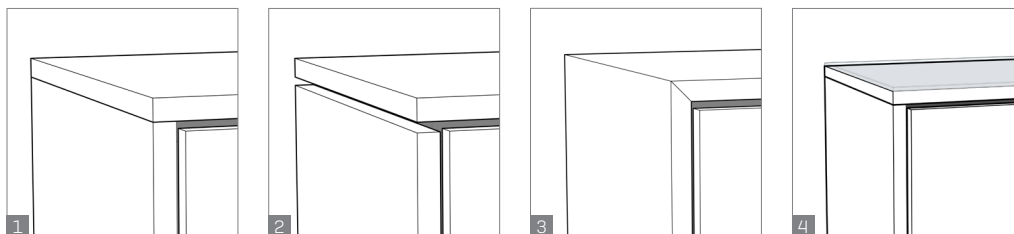

1. gegeneinander gestoßene Eckfugen 18-25 mm Melamin oder furniert.
2. schwebende Eckfugen Melamin oder furniert.
3. Furniert mit gekehrten Eckfugen – nur bei Furnier.
4. Glasoberfläche ist 6mm Sicherheitsglas möglich mit gegeneinander gestoßenen, schwebenden und mit gekehrten Eckfugen. Einschließlich mit der überstehenden Oberfläche. Nicht möglich bei Aerofoil.

Überstehende Oberteiloptionen

Nur mit gegeneinander gestoßenen oder schwebenden Eckfugen 18-25mm. Gesamtabmessung der Einheit wächst durch 50mm Tiefe und 10mm Breite.

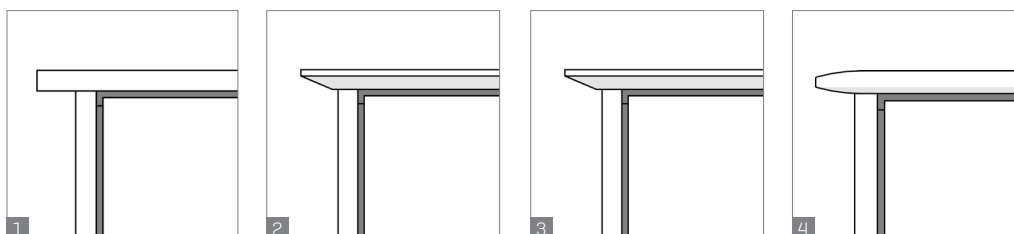

1. Rechtwinklige Kante.
2. Abgeschrägte.
3. Massive, abgeschrägte Kante.
4. Aerofoil-Kante.

Produktdetail

Griffenauswahl

Es können nur Vari-Anrechnungspunkte für Stöße oder schwimmende Verbindungen mit 50 mm überhängenden Oberseiten angegeben werden.

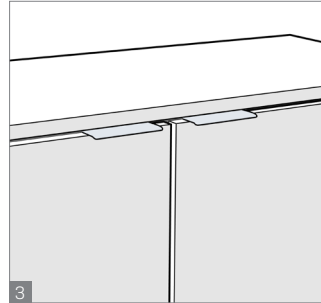
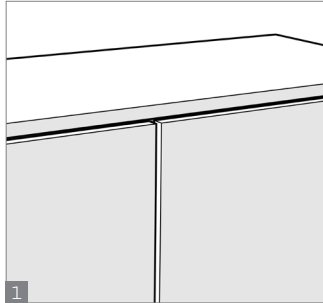

1. sanft schliessende Griffe (standard).
2. Griffe – nur poliert.
3. Griffe mit gebogenen Profilen – nur gebürstete.

Untergestelloptionen

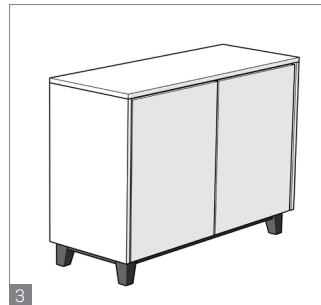
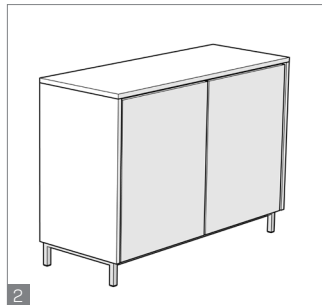
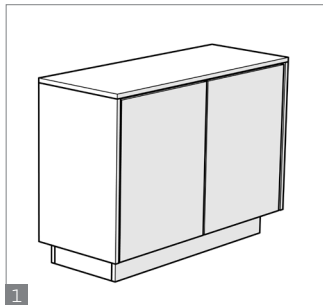

1. Sockeluntergestell (standard).
2. Stahluntergestell – EPC Schwarz/poliert/gebürstet.
3. Holzuntergestell Eiche/ ab Eichenfärbig gebeizt an Walnuss oder ab Eichenfärbig schwarz gebeizt als Aufpreis.

Produktoberflächen

Regaloberflächen — Melamin



Walnut



Straight Grain Oak



Artisan Oak



Beech



Graphite



Grey



White

Regaloberflächen — Laminat



White Fleetwood



Natural Davos

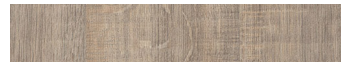

Grey Arizona



Thermo Oak



Grey Bardolino



Fenix 2630 Piombo Doha



Fenix 0720 Nero Ingo



Fenix 0724 Grigio Bromo



Fenix 0718 Grigio Londra



Fenix 2638 Titanio Doha



Fenix 0725 Grigio Efeso



Fenix 0030 Bianco Alaska

Regaloberflächen — Furnier

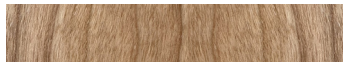

Cherry

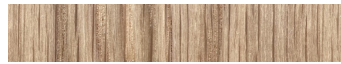

Oak

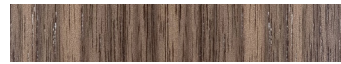

Walnut



Maple

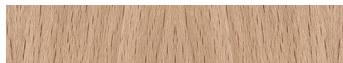

Beech

Stahlgestell



Black



Chrome



Gold

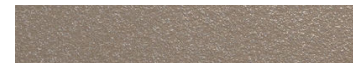

Taupe



Industrial Silver



Bronze



Copper

Holzgestell



Oak



Oak stained to Walnut



Oak stained to Black

Produktoberflächen

Innengestell



Graphite

Tischplatten aus Glas

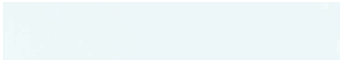

klares Glas



Milchglas



Black



White

Standardfarben



Black Ral 9017



White Ral 9010



Light Grey Ral 7035



Dark Grey Ral 7046



Olive Pantone 614U



Goose Grey Pantone Warm Grey 1U



Salmon Pantone 196U

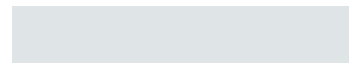

Duck Egg Pantone 7541U



Mushroom Pantone 7527U



Rose Pantone 7520U