

# Bringt Schwung ins Office.

Arbeitsplätze zum Wohlfühlen.



**neudoerfler**  
Für Menschen, die machen.



## Von Menschen, die machen. Für Menschen, die machen.

Was brauchen Menschen, um ihr Potenzial bei der Arbeit voll auszuschöpfen? Um nach einem Tag voller Elan, Energie und Enthusiasmus mindestens ebenso viel Schwung mit nach Hause zu nehmen?

Das ist es, was uns bei Neudoerfler seit jeher interessiert. Deshalb schauen wir genau hin. Und hören noch genauer zu, um wirklich zu verstehen, welche Produktlösungen und Konzepte Menschen bei ihrer Arbeit tatsächlich beflügeln und unterstützen.

Wir möchten allen, die im Office zu Hause sind, das optimale Umfeld für ein gutes, gesundes und letztlich erfolgreiches Arbeiten bieten. In Neudoerfler Arbeitswelten soll jeder nach seiner Fassung glücklich werden und die eigenen Stärken optimal entfalten. Oder anders gesagt: Wir entwickeln mit viel Herzblut kleine Helfer und große Lösungen, die den Büroalltag ein Stück weit intuitiver, inspirierender, flexibler und einfach lebenswerter machen.

Auch wenn sich Arbeitsweisen und Bürokonzepte mit den Jahren ändern: Unsere Leitgedanken, „findig, menschlich und nah‘ am Kunden“ zu sein, stehen niemals zur Debatte. Denn dies sind zeitlose Qualitäten, die garantiert jeden Trend überdauern.

# Das ist Neudoerfler.



## **Wir stehen für Qualität made in Austria.**

Unsere Möbel produzieren wir bewusst am Firmensitz in Neudörfel und arbeiten, wo immer es möglich ist, mit regionalen Unternehmen und Zulieferern zusammen. Damit die Qualität stimmt – und die Wertschöpfung in der Region bleibt.

## **Wir haben einen Plan.**

Damit unsere Produkte und Office-Welten perfekt zu Ihnen passen, erforschen wir akribisch, was Sie bei der Arbeit beflügelt und unterstützt. Dem verleihen wir konkrete Gestalt – und hören mit dem Nachdenken und Planen erst auf, wenn keine Wünsche mehr offen sind.

## **Wir können auch anders.**

Darf es noch individueller sein? Für größere Bürovorhaben und Projekte schneiden wir modifizierte und maßgefertigte Lösungen, die effizient in Kleinserien hergestellt werden. Diese Neudoerfler-Kernkompetenz wird von Architekten, Consultants und Interior Designern ganz besonders geschätzt.

## **Wir arbeiten nachhaltig.**

Neudoerfler trägt das österreichische Umweltzeichen. Wir produzieren energieeffizient, beziehen Holz aus nachhaltiger Forstwirtschaft und liefern unsere Möbel weitgehend ohne Wegwerfverpackungen, sondern sorgsam in Decken gehüllt.

## **Wir legen Hand an.**

Anpacken erwünscht: Hands-on-Mentalität hat uns schon unser Firmengründer Karl Markon vorgelebt. Sein erster großer Auftrag waren 3.000 „Scheibtruhen“, mit denen der Schutt des Zweiten Weltkriegs weggeräumt wurde. In diesem Sinne krempeln auch wir die Ärmel hoch, wann immer (und solange) es nötig ist.

## **Wir bringen Ihr Büro in Bestform.**

Unsere Monteure sind wahre Magier. Mit Sorgfalt, Präzision und handwerklichem Geschick sorgen sie vor Ort dafür, dass Ihr neues Office die gewünschte Gestalt annimmt. Gesagt, getan, verschwunden – das Einzige, was zurückbleibt, ist ein bezugsfertiges Büro.



## **Wir setzen auf starke Partner.**

In Regionen, in denen wir nicht mit eigenen Schau-räumen und Beratern vertreten sind, garantiert ein handverlesenes Händler- und Expertennetz kompetente Verstärkung – und lässt uns jede Aufgabenstellung meistern.

## **Wir bieten alles. Aus einer Hand.**

Wir kooperieren mit ausgewählten Partnermarken, die in ihrer Branche führend sind und deren Produkte unser Sortiment punktgenau ergänzen. So können wir Gesamtlösungen anbieten, die allen Ansprüchen – und selbst ausgefallenen Wünschen – gerecht werden.

# Make it work.

Das Büro: An keinem anderen Ort verbringen wir so viel unserer wertvollen Lebenszeit. Und kaum sonst wo schaffen strategisch und klug gesetzte gestalterische Maßnahmen so viel Mehrwert für Menschen – und die Unternehmen dahinter.

→ Kurz gesagt: Es lohnt sich, diesen intensiv genutzten Raum in einen Ort zu verwandeln, der für uns arbeitet. Damit wir unser Potenzial auch voll entfalten können.

## Offen für alles.

Eine Besprechung zu zweit, ein konzentriertes Telefonat, ein Meeting im erweiterten Team; eine kurze Kaffeepause mit Kollegen, gefolgt von Workshops, Projektarbeit und aufgelaufenen E-Mails ... Ein typischer „Wissensarbeiter“ kommt mittlerweile leicht auf zehn und mehr unterschiedliche Tätigkeiten – pro Tag.

Dabei navigiert er nahtlos zwischen offenen und geschlossenen Bereichen, festen und variablen Arbeitsplätzen, informellen oder förmlichen Szenarien. Diese Vielfalt an unterschiedlichsten Situationen, Aufgaben und Arbeitsstilen ist aus dem heutigen Office-Alltag kaum noch wegzudenken.

## Ein gelungener Spagat.

All diese – teils ambivalenten – Anforderungen unter einen Hut zu bringen, ist eine anspruchsvolle Herausforderung, die uns ganz besonders reizt. Schließlich treffen hier

- Einzel- auf Teamarbeitsplätze
- Konzentration auf Kommunikation
- offene Flächen auf geschlossene Bereiche
- fixe Raumlaysouts auf dynamische Settings
- und gesunde Bewegung auf potenziell statische Bildschirmarbeit

Hier können wir unsere Stärken ausspielen: smarte Bürowelten zu schaffen, die den Menschen viel Freiraum zur Entfaltung und Platz für persönliche Bestleistungen schenken. Und findige Produktlösungen zu entwickeln, die sie bei der täglichen Arbeit beflügeln. Dabei immer im Blick: die Ergonomie. Damit alle stets frisch, gesund und fit bei der Sache sind.



## Nah am Menschen und ganz schön findig – Arbeitsplätze zum Wohlfühlen.

Wie das im Alltag funktioniert, demonstrieren wir Ihnen gerne auf den folgenden Seiten – anhand durchdachter Office-Konzepte und Arbeitsplatzlösungen, die Ihren Workflow gezielt unterstützen.

Zum Beispiel unsere stufenlos höhenverstellbaren Sitz-Steh-Arbeitstische, Twintables und Workbenches, die gesunde Bewegung ins Spiel bringen. Oder unsere Privacy Walls und Pinnwände, die in offenen Bürolayouts ein Mehr an Privatsphäre schaffen, während abgerundete Konturen, Wohlfühlstoffe und Echtholzelemente für willkommene Wohnlichkeit sorgen.

Damit Sie sich auch im Office richtig zu Hause fühlen – ganz gleich, was als Nächstes auf dem Plan steht.

# Inhaltsverzeichnis

Von Menschen, die machen. Für Menschen, die machen.  
Das ist Neudoerfler.  
Make it work.

## Flux Sitz-Steh-Arbeitstische

S. 08

Flux E	S. 12
Flux E plus	S. 14
Flux M	S. 16

## Flux Teamarbeitsplätze

S. 18

Flux E Twin & Flux E plus Twin	S. 22
Flux E Bench	S. 28

## Motion Arbeitstische

S. 30

Klassiker	S. 34
A-Bügel	S. 38
Wagentisch	S. 40
Knieblende	S. 42
Monitorschwenkarm	S. 44

## MyMotion Arbeitstisch

S. 46

## Tischpinnwände

S. 52

Flux	S. 56
MyMotion	S. 58
Classic organisierbar	S. 60
Light	S. 62

## Noova Privacy Wall

S. 64

## Mark Pro Arbeitstisch

S. 72

## Zubehör & Details

S. 82

## Technische Spezifikationen

S. 85

Kontakt  
Impressum

S. 100





Arbeitsplätze

## Flux Sitz-Steh-Arbeitstische

Abwechslung ist die Würze des Lebens. Schöner Nebeneffekt: Sie hält uns fit – auch am Arbeitsplatz. Denn wer in Bewegung bleibt, hält Kopf und Geist automatisch auf Trab.

Regelmäßige Abwechslung durch Stehen, Sitzen und Gehen entlastet nicht nur Beine und Rücken, sondern fördert auch die Durchblutung und versorgt den Kopf mit einer Extraportion Sauerstoff. Das willkommene, wissenschaftlich belegte Ergebnis: weniger Stress und mehr Energie für alles, was der Tag an Überraschungen bringt.



Arbeitsplätze / Flux Sitz-Steh-Arbeitstische

Auch unsere neue Flux Produktfamilie ist immer in Bewegung. Die stufenlos höhenverstellbaren Arbeitstische sind so flexibel wie die Menschen, die daran dichten und denken, planen und lenken. Immer auf Augenhöhe mit ihren Bedürfnissen – und technisch auf der Höhe der Zeit.



Arbeitsplätze / Flux Sitz-Steh-Arbeitstische

# Voll im Flow.



Mehr Energie.  
Mehr Konzentration.

Für Frühaufsteher  
und Sitzenbleiber.



# Flux E

Für den gesunden Start: Unser Einsteigermodell Flux E bietet alles, was einen vollwertigen elektrisch höhenverstellbaren Tisch ausmacht. Flüsterleisen Betrieb, speicherbare Voreinstellungen, praktisches Kabelmanagement – und ein besonders attraktives Preis-Leistungs-Verhältnis. Damit möglichst viele Menschen so frei und flexibel arbeiten können, wie sie es sich wünschen.

### Widerstand zwecklos.

Der eingebaute Kollisionsschutz verhindert ungewolltes Anecken und stoppt automatisch, wenn beim Herauf- oder Herunterfahren Hindernisse erkannt werden.



### One size fits all.

Dank stufenloser Höhenverstellung von 63 bis zu 130cm ist die perfekte Sitz- oder Stehhöhe für Klein und Groß sekundenschnell erreicht. Der butterweiche Wechsel ist so leise wie fließendes Wasser.



### Voll auf Sie eingestellt.

Die richtige Höhe gefunden? Dann reicht ein kurzer Knopfdruck, um die neuen Lieblingspositionen per intuitivem Handschalter zu speichern. Alle gespeicherten Voreinstellungen lassen sich ebenso schnell wieder abrufen.



## Flux E plus

Darf's ein bisschen mehr sein? Wer viel Wert auf Gestaltungsfreiheit legt, liegt mit dem Flux E plus genau richtig. Der elektrisch höhenverstellbare Sitz-Steh-Arbeitstisch lässt sich ganz individuell den persönlichen Vorlieben anpassen. Ob praktische Zusatzfeatures, Tischplatte in Sonderform, exklusive Materialien oder erweitertes Kabelmanagement: Der Flux E plus ist unser Tipp für alle, die ganz schön detailverliebt sind – und genau wissen, wie ihr perfektes Arbeitsumfeld aussehen soll.



Flux E plus Sitz-Steh-Arbeitstisch | AER Einbauwand | AER Sideboard | Drehstuhl: Züco „Signo“ | Loungemöbel: Cascando „Team BSM“



C-Fuß Gestell hier mit rechteckiger Hubsäule



T-Fuß Gestell hier mit runder Hubsäule



### Clever UND smart.

Frei wählbare Zusatzfeatures wie der praktische Taschenhaken, die integrierte Ladestation für elektronische Endgeräte oder die samtweiche, kratzfeste Nanotec-Oberfläche mit Anti-Fingerprint-Effekt. Per optionaler Schiebepatte ist der Kabelkanal besonders leicht erreichbar.



### Dream Team.

Der Flux E plus mit wohnlicher Noova Privacy Wall.

## Flux M



Der Flux M ist die umweltbewusste Version unserer Sitz-Steh-Arbeitstische. Die Höhenverstellung per Hand ist blitzschnell erledigt – erstaunlich mühelos und rein mechanisch. Ohne Motor, ohne Kabel und ohne Stromkosten. Langlebige Materialien und zeitloses Design unterstreichen das ganzheitliche Konzept. Für nachhaltiges Arbeiten – im Sitzen und im Stehen.



Flux M Sitz-Steh-Arbeitstische | AER Schrank | Stehsitz: Sedus „se:fit“ | Drehstuhl: Züco „Lacinta“ | Sessel: Braun Lockenhaus „li-lith“ | Stehleuchte: Regent „Tweak CLD LED“



### Zeitlos schön.

Der Flux M wurde mit dem Ziel entwickelt, Sie so lange und so diskret wie möglich bei der Arbeit zu begleiten. Vier schlanke Tischbeine verschaffen extra Beinfreiheit und machen ihn auch zum idealen Besprechungstisch für bis zu 6 Personen.



### Fliegender Wechsel.

Es sind Sekundenbruchteile, in denen Sie die Höhe Ihres Flux M verstellen – egal, welche Last er gerade trägt. Der integrierte Gewichtsausgleich und eine ausgeklügelte Mechanik machen die Bedienung per Handauslösehebel zum unkomplizierten Kinderspiel.

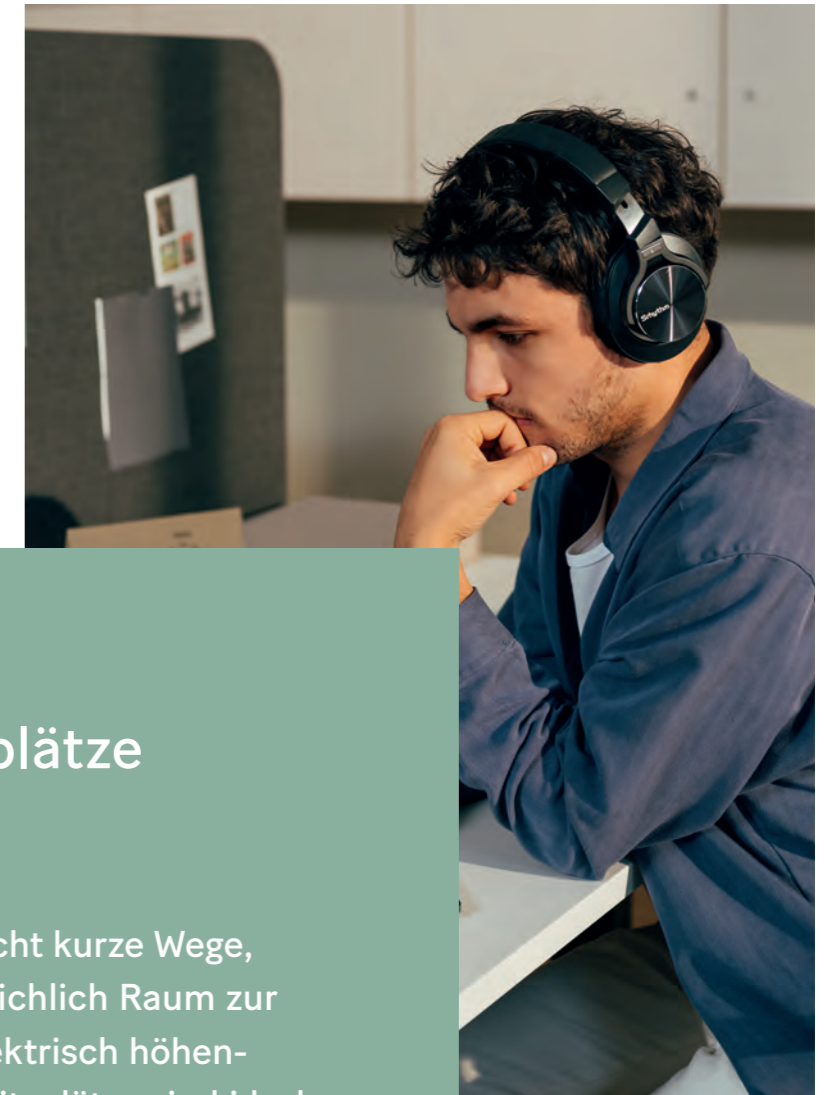

Arbeitsplätze

## Flux Teamarbeitsplätze

Gelungenes Teamwork braucht kurze Wege, offenen Austausch – und reichlich Raum zur freien Entfaltung. Unsere elektrisch höhenverstellbaren Flux Teamarbeitsplätze sind ideal für gemeinsame Brainstormings, schnelles Kurzschließen und kreatives Pingpong. Gleichzeitig machen sie auch Individualisten glücklich, die beim fokussierten Arbeiten viel persönlichen Freiraum schätzen.

Hier können mehrere Personen gleichzeitig dynamisch und konzentriert arbeiten. Bei unseren Flux E Benches können beispielsweise Pinnwandelemente oder flexible Paneele eingesetzt werden, die sich spielerisch anordnen und organisieren lassen – und für zusätzliche Privatsphäre sorgen.



Arbeitsplätze / Flux Teamarbeitsplätze

Die Flux E Twintables lassen sich mit einer fixen gemeinsamen oder zwei unabhängig voneinander bewegbaren Tischpinnwänden ausstatten. Das bringt ein Plus an Privatsphäre trotz räumlicher Nähe – und mit Fotos, Postkarten oder Notizen gleich etwas mehr Farbe ins Spiel. So fördert unser Doppelarbeitsplatz perfektes Teamwork, im Sitzen wie im Stehen.



Perfekt abgestimmt.

Und offen für alles.

Arbeitsplätze / Flux Teamarbeitsplätze

Für Solisten  
und Teamplayer.

## Flux E Twin & Flux E plus Twin

Der elektrisch höhenverstellbare Flux E Twintable überzeugt mit einer aufgeräumten Optik dank durchgehendem Kombifuß. Dieser trägt beide Tischplatten, die unabhängig voneinander verstellt werden können. Zwei Twintable Varianten stehen zur Auswahl – eine basierend auf dem Flux E, die andere auf dem Flux E plus. Beide Versionen lassen sich mit intuitiv bedienbaren Handschaltern rasch und unkompliziert von 63 bis zu 130cm in der Höhe verstellen. Mit extrasanftem Start und Stopp, damit die Kollegen nicht gestört werden.



**Rechte Seite:** Flux E Twintables | Motion Schiebetürschrank | Flux E Sitz-Steh-Arbeitstische | Drehstühle: HÅG „Capisco“ | Stehsitz: Sedus „se:fit“ | Deckenleuchten: BuzziSpace „BuzziBell“  
**Vorherige Doppelseite:** Flux E Twintables | Locker | Stehsitz: Sedus „se:fit“ | Drehstühle: Sedus „se:joy“ | Tischleuchte: Kos Lighting „Pal Sur Socle“



Die Flux E plus Twintables:  
Bringen Schwung ins Leben.  
Und in den Arbeitstag.



Ob Flux E Twin oder Flux E plus Twin  
– folgende Features können bei beiden  
Varianten flexibel konfiguriert werden.



Flux E Twintable mit zugehörigen Kabelkanälen, Kabelwanne aus Metall sowie gemeinsamer Pinnwand

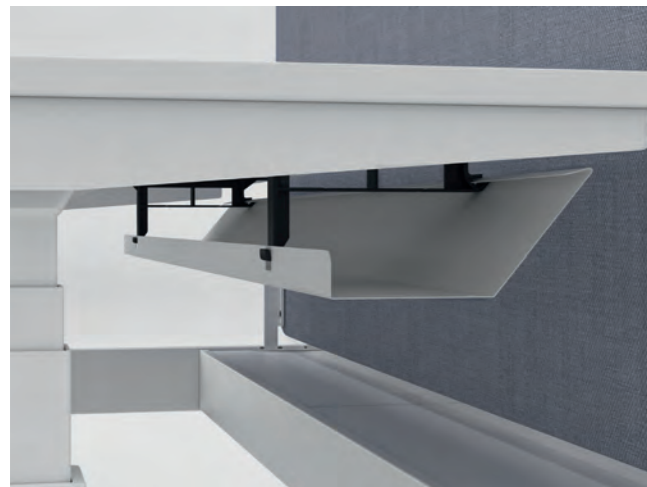

**Kabelmanagement**  
Auch Kabel brauchen Management. Eine zentrale gemeinsame Kabelwanne, wahlweise ganz aus Metall oder mit Abdeckung im Stoff der Pinnwand, sorgt für die nötige Ordnung. Alternativ leiten zwei Kabelkanäle Strom, E-Mails und Geistesblitze in die richtigen Bahnen. Oder Sie kombinieren beide Lösungen miteinander, um immer bestens vernetzt zu sein.



**Pinnwand**  
Gut gepinnt ist halb gewonnen. Entscheiden Sie selbst, was besser zu Ihrem Workflow passt: eine fix montierte gemeinsame Pinnwand oder zwei separate Pinnwände, die sich beim Herauf- und Herunterfahren mit der jeweiligen Tischplatte mitbewegen.

Flux E plus Twintable mit zugehörigen Kabelkanälen, Kabelwanne aus Metall mit Stoff-Abdeckung sowie separaten Pinnwänden



## Flux E Bench

Split it! Hier wird nichts auf die lange Bank geschoben. Bei Teamarbeit sind Workbenches eine clevere Wahl, da sie den direkten Austausch fördern. Gleichzeitig profitieren kluge Köpfe bei Solo-Aufgaben von gut ausbalancierten Arbeitsbereichen mit individuellen Privacy-Lösungen. Bei unseren Flux E Benches können sie beispielsweise mit flexiblen Paneelen arbeiten, die sich spielerisch anordnen lassen. Sie dämpfen die Geräuschkulisse und liefern genau das richtige Maß an persönlichem Freiraum. Für ungestörte Konzentration, austarierte Interaktion – und ein Mehr an entspannter Lebensqualität.



### Stopp!

Der integrierte Kollisionsschutz erkennt jedes Hindernis und stoppt automatisch, wenn beim Bewegen der Tischplatte doch einmal etwas in die Quere kommen sollte.



### Smooth Operator.

Damit Ihr Team stets fit und auf der (richtigen) Höhe bleibt: Mit der Flux E Bench ist der Weg vom agilen Stehmeeting zur entspannten Mittagspause nur einen Handgriff entfernt. Per intuitivem Handschalter können Sie Ihre Lieblingspositionen speichern und die Tischplatte im Nu bewegen – praktischerweise hat die Bench gleich zwei dieser Handschalter.



Arbeitsplätze

## Motion Arbeitstische

Eine souveräne Sache: Der Motion Arbeitstisch ist aus gutem Grund Neudoerflers ungefochtener Klassiker. Sein angenehm aufgeräumtes Design bietet alles, was einen effizienten Arbeitsplatz ausmacht. Hochfunktional, variantenreich und extrem solide beweist der zeitlose Tisch Allroundtalent im Büroalltag. Und ist, laut unseren Kunden, auch nach vielen gemeinsamen produktiven Jahren einfach nicht mehr wegzudenken.





Arbeitsplätze / Motion Arbeitstische

Kenner schwören auf das patentierte Klemmsystem, das den Motion Arbeitstisch so variabel macht. So kann sämtliches Zubehör – von der Knieblende über die Tischpinnwand bis hin zur Monitorhalterung – in Rekordzeit fixiert und ausgetauscht werden. Damit Sie sich voll auf das konzentrieren können, was wirklich zählt: Ihre eigene Arbeit.



Arbeitsplätze / Motion Arbeitstische

# Alles auf Linie.



Durchdachtes Design  
für Durchblicker.

# Klassiker

Wir machen dem Motion Arbeitstisch Beine.  
Alle vier Fußgestellvarianten stehen fest auf dem Boden der Tatsachen.



U-Bügel RP  
(Rundrohr)



U-Bügel QP  
(Quadratrohr Projekt)



U-Bügel ED  
(Rechteckrohr)



U-Bügel QD  
(Quadratrohr Design)



**Oben:** Motion Eckarbeitstisch RP | Motion Regal | Drehstuhl N:Pure | Wandleuchten: Grupa „Baluna“  
**Unten:** Motion Arbeitstische QP | Tischpinnwände Classic organisierbar | Motion Tower | Drehstühle: Sedus „se:flex“ |  
Stehleuchten: Regent „Tweak Essential Office“ | Akustiktrennwand: BuzzSpace „BuzziBracks“ | Hocker: Cascando „Pully“  
**Vorherige Doppelseite:** Motion Arbeitstische QD | Tischpinnwände Classic organisierbar | Motion Tower |  
Motion wechselseitige Schiebetürschränke | Motion Boxen | Drehstühle: Sedus „se:motion“ | Stehleuchten: Regent  
„Tweak CLD LED“ | Loungemöbel: Viasit „Organic Link“



Klare Kante.

Für einen klaren Kopf.



## A-Bügel

Mit seinem angenehm abgerundeten Design schafft der Motion A-Bügel Arbeitstisch die richtigen Rahmenbedingungen für alle, die Wert auf einen hohen Wohlfühlfaktor legen. Hinter der einladenden Formensprache verbirgt sich eine gelungene technische Lösung. Denn dank teleskopartig ausziehbarer Rohre lässt sich die Sitzhöhe des Tisches zwischen 65 und 83cm variieren. So bleiben sowohl Sitzzwerge als auch Sitzriesen immer auf der (richtigen) Höhe – und haben ihre Projekte perfekt im Blick.





Arbeitsplätze / Motion Arbeitstische

## Wangentisch

Das Motion Arbeitsplatzsystem lockt mit fast grenzenlosen Variationen. Sie entscheiden, welche wirklich zu Ihnen „passt“ – zum Ort, zum Jobprofil, zur eigenen Persönlichkeit. Unser Wangentisch ist beispielsweise perfekt für alle, die gerne Statements setzen.



Für alle, die gerne etwas größer denken.



Motion Wangentisch | Stühle: Sedus „se:line“ | Sitzkissen: Lapalma „KIPU“ |  
Stehleuchte: Grupa „Model“

### **Massiv und minimalistisch zugleich?**

Mit seiner ganz eigenen Ästhetik lenkt der Wangentisch den Blick aufs große Ganze – und die kleinsten Details. Willkommener Bonus: mehr Beinfreiheit zur entspannten Entfaltung – und um den Gedanken freien Lauf zu lassen.



Arbeitsplätze / Motion Arbeitstische

## Knieblende

Was unter der Gürtellinie passiert, bleibt Privatsache. Unsere Knieblenden bieten diskreten Sichtschutz für jede Sitzposition. In fünf unterschiedlichen Oberflächenvarianten.



Knieblende mit Alulamellen | Motion Wangentisch in Segmentform | Motion Drehtürschränke | Drehstuhl: Züco „Signo“



## Monitorschwenkarm

Nichts blendet, nichts lenkt ab, alles Wichtige stets im Blick: Hochwertige Monitorarme sind die bescheidenen Stars des Büros. Wie ein dezentes Wellness-Paket unterstützen diese schlanken, aber tragkräftigen Helfer unsere Wirbelsäule und die Augen. Denn wenn Höhe, Winkel und Abstand zum Bildschirm stimmen, verbessern sich Körperhaltung und Blickrichtung, was Nacken und Augen automatisch entlastet. So können wir Informationen besser aufnehmen und deutlich entspannter – und produktiver – arbeiten.



**Für alle, die lieber doppelt sehen:**  
unsere smarten Halter für ein oder zwei Monitore.



**Luftig leicht und bombenfest.**

Die flexiblen Monitorarme sind das ideale Tool für alle, die von einer perfekten Perspektive profitieren. Bei unseren Motion Arbeitstischen können sie mit dem patentierten Klemmsystem sogar direkt am Tischgestell befestigt werden. So sitzt der Monitorarm maximal fest und sicher – ganz ohne Extra-Platzbedarf.



Arbeitsplätze

## MyMotion Arbeitstisch

Subtiles Design und doch ein Statement: Der MyMotion Arbeitstisch ist schnörkellos schlicht und gleichzeitig eine spannende Bereicherung für jedes Büro. In der sympathischen Kombination aus warm und kühl, Metall und Echtholz, bringt er frischen Wind in die moderne Arbeitslandschaft, während die reine Metallversion für Designpuristen coole Konzentration ausstrahlt.



Arbeitsplätze / MyMotion Arbeitstisch

Dabei passt der MyMotion Arbeitstisch mindestens ebenso gut ins heimische Homeoffice. Dezent genug, um sich dem Design Ihrer Einrichtung anzupassen, macht er auch in den eigenen vier Wänden garantiert eine blendende Figur. Mit seinem wohnlichen Wohlfühleffekt fördert unser zuverlässiger und besonders sorgfältig verarbeiteter Begleiter überall einen entspannten Workflow.

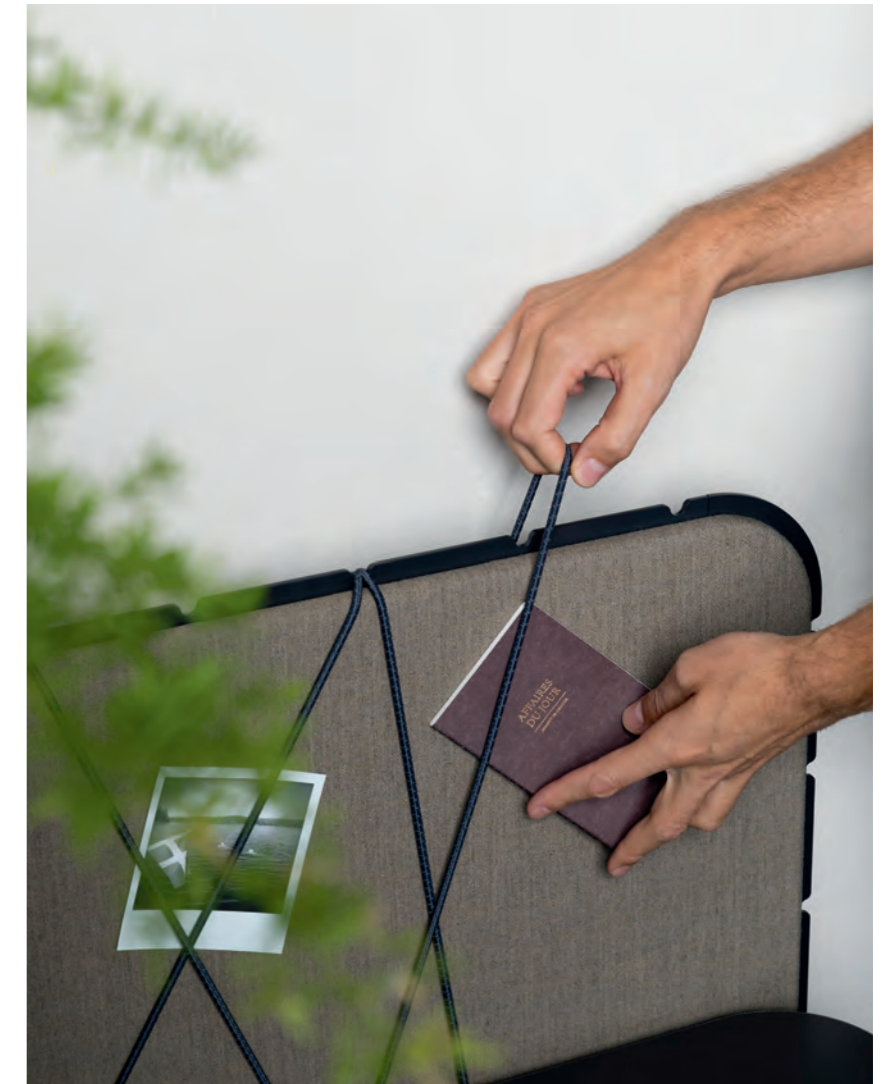



Arbeitsplätze / MyMotion Arbeitstisch

# Clever kombiniert.

Für heimliche Helden und coole Kreative.

Warmes Holz trifft kühles Metall.

# MyMotion

Der MyMotion Arbeitstisch – die Tischbeine sind wahlweise mit Echtholzelementen in Eiche oder Nussbaum sowie durchgängig aus Metall erhältlich. Die Tischplatte lässt sich ideal mit der MyMotion Pinnwand kombinieren und ist mit eckigen oder runden Konturen sowie in drei Farbtönen verfügbar.



Echtholzelemente Nussbaum



Durchgängiges Metallgestell



Echtholzelemente Eiche





Arbeitsplätze

## Tischpinnwände

Nicht immer ist es einfach, in offenen Bürowelten die richtige Balance zwischen gewünschter Interaktion und einem ablenkungsarmen Arbeitsumfeld zu schaffen. Doch wer entspannt und engagiert bei der Sache bleiben will, braucht neben Input von Kollegen auch etwas Privatsphäre, die den persönlichen Fokus fördert.

Unsere Tischpinnwände schaffen Raum für Konzentration – und gleichzeitig Platz für Notizen, Fotos, Ideen, kleine Welteroberungspläne und alles, was uns im Arbeitsalltag motiviert, erfrischt, begleitet und einfach nur glücklich macht.







Arbeitsplätze / Tischpinnwände

Hier kann man sich ganz in Ruhe sortieren, Geistesblitze verfeinern oder einfach nur etwas Kraft und Inspiration für die nächste Aufgabe tanken. Für mehr persönlichen Gestaltungsspielraum bieten wir diverse Pinnwand-Varianten, die unterschiedlichste Stil- und Designvorlieben widerspiegeln.



Immer in Griffweite.

Arbeitsplätze / Tischpinnwände

# Hallo Hingucker!

Und ganz persönlich.



## Flux

Mit sanft geschwungenen Konturen, angenehmer Haptik und rahmenlosem Design schafft unsere Flux Tischpinnwand ein einladendes, behagliches Ambiente – und eine diskrete visuelle Abgrenzung mit hohem Funktionswert. Flux ist in vielen unterschiedlichen Größen erhältlich und mit Wohlfühlstoffen veredelt. Ein echter Mehrwert für einen Arbeitsplatz, an dem nicht nur die äußeren Werte zählen.



Eine runde Sache — die organische Formensprache bringt Harmonie in die Arbeitslandschaft.



Diese Seite: Flux Tischpinnwände | Motion Arbeitstische QD | Motion Rollcontainer mit Sitzpolster | Drehstühle: HÅG „Capisco“ | Akustiktrennwände: BuzziSpace „BuzziBracks“ | Motion Mini Besprechungstisch | Barhocker: Lande „Spinner High“ | Lichtleisten: Regent „Slash 2 LED“  
Vorherige Doppelseite: Flux Tischpinnwände | Flux M Sitz-Steh-Arbeitstische | Stehsitz: Sedus „se:fit“ | Sofa: Viasit „Com4lounge“ | Deckenleuchten: Grupa „Arigato“

Alles da, wo es gerade sein soll.

Arbeitsplätze / Tischpinnwände

## MyMotion

Mit der MyMotion Pinnwand haben Sie Wichtiges und Schönes direkt vor Augen und können Ihr Organisationstalent ungebremst ausleben. Der formschöne Metallrahmen, zahlreiche Stoffvarianten sowie Flexbänder in sieben verschiedenen Farbtönen geben Ihnen zahlreiche Möglichkeiten, Ihren Arbeitsplatz genau so zu gestalten, wie Sie es möchten.

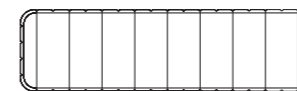

Geradliniger Macher



Kreativer Geist

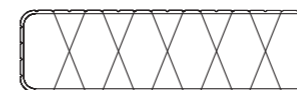

Spontaner Querdenker

### Pinnen oder klemmen?

Hier ist viel Platz für Ihre Ideen. Und noch mehr Raum für Sortiervorlieben. Wer mag, pinnt seine Schätze ganz klassisch in den Stoff – oder klemmt sie ganz einfach hinter die stoffummantelten Flexbänder. Diese lassen sich nach Lust und Laune in immer neuen Mustern spannen. So ist die MyMotion Pinnwand offen für frischen Input – und neue Netzwerke.

# Classic organisierbar

Jedes Utensil braucht seinen Platz? Bei unserer organisierbaren Tischpinnwand bekommen ganz Aufgeräumte leuchtende Augen. Praktische Organisationshelfer für Dokumente, Schreibbedarf und mehr lassen sich ganz leicht in die integrierte Aluschiene einhängen. So haben Sie wichtige Arbeitsmaterialien stets zur Hand – und sind immer bestens organisiert.



Ablagefach Classic



Schale längs



Schale quer



Stiftebox



Utensilienschale

### Schalldämpfer fürs Büro.

Ruhe, bitte! Auf Wunsch gibt es die organisierbare Pinnwand auch mit integriertem Absorberschaumkern. Ideal für alle, die neben etwas Abschirmung auch besonders effektiven Schallschutz benötigen.

## Light

Nicht zu viel, nicht zu wenig, sondern genau richtig. Unser preiswertes Basismodell dient als smarter Sichtschutz mit praktischem Pinnbereich – und spart dabei nicht am formschönen Design. Die schlicht-dezente stoffbespannte Weichfaserplatte lenkt den Blick aufs Wesentliche, damit die ToDos immer im Blick bleiben – und jeder Pin zur Punktlandung wird.





Arbeitsplätze

## Noova Privacy Wall

Meeting, Team-Pingpong und Telefonkonferenz. So sehr der Austausch im Open Space auch beflügelt: Für wirklich konzentrierte, produktive Arbeit benötigen Menschen die Möglichkeit, ganz in Ruhe an Strategien, Konzepten oder Zahlen zu feilen.

Die Neudoerfler Privacy Walls setzen keine starren Grenzen, sondern schaffen mit ihrem wohnlichen, luftigen Design „the best of both worlds“: weniger Ablenkung am Arbeitsplatz und dennoch Blickkontakt zu den Kollegen.



Arbeitsplätze / Noova Privacy Wall

Sanfte Formen und harmonische Farben strukturieren den Raum und schaffen gleichzeitig fließende Übergänge. So unterstützen die Privacy Walls eine konsequent am Menschen ausgerichtete, zeitgemäße Arbeitsplatzorganisation. Für gute Nachbarschaft im Office – und für Menschen, die ganz bei der Sache sind.





Die eigenen drei Wände im Büro.

Arbeitsplätze / Noova Privacy Wall

# Angekommen!

Licht, Luft, Laune – Lebensqualität.

# Noova Privacy Wall

Bester Startpunkt für Ihre individuelle Office-Gestaltung: Die vier Privacy Wall Basismodule in U-, H-, Doppel-H- und ¾-Form zählen zu unseren beliebtesten Lösungen für das systematische Planen und Gestalten offener Büros. Alle Module sind individuell konfigurierbar:

- 34 oder 50mm Wandstärke
- akustisch neutral (bei 34mm Stärke) oder mit schallabsorbierendem Kern (bei 50mm Stärke)
- rahmenlose Sandwichbauweise oder auf Wunsch stoffbezogene Mono-Kante



Basismodul Doppel-H-Form in Sandwichbauweise



Basismodul ¾-Form in Sandwichbauweise

## Basismodule

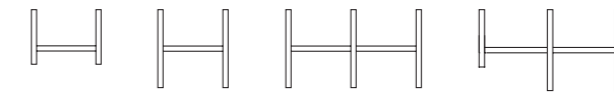

U-Form

H-Form

Doppel-H-Form

¾-Form

## Kantenausführung



Sandwichbauweise 34mm stark,  
akustisch nicht wirksam



Sandwichbauweise 50mm stark,  
akustisch wirksam



Basismodul S-Form mit Mono-Kante (auf Anfrage)



Basismodul H-Form mit Mono-Kante (auf Anfrage)



Noova Privacy Walls – damit der Job nicht zur Hängepartie wird.



Arbeitsplätze

## Mark Pro Arbeitstisch

Design, das keine Wünsche offenlässt. Für Denker, Lenker und Zeichensetzer, die der Konkurrenz drei Schritte voraus sind. Mit edlem Understatement und nachhaltigem Anspruch unterstreicht das Mark Pro Management-Programm persönlichen Stil und gelebte Unternehmenskultur.

Als starkes Statement verkörpert Mark Pro verlässliche Autorität und richtungsweisenden Weitblick. Dies darf sich auch im Design widerspiegeln: Mit all den kleinen, feinen Details und technisch ausgereiften Funktionalitäten genügen unsere elegant puristischen Management-Möbel höchsten gestalterischen und handwerklichen Ansprüchen.



Arbeitsplätze / Mark Pro Arbeitstisch

Damit schenkt Mark Pro den perfekten Rahmen für einen souveränen Auftritt – oder fokussierte Momente, in denen Sie Energie für neue Herausforderungen tanken können.



Für Menschen,  
die Zeichen setzen.

Subtile Eleganz und klare Linien.

Arbeitsplätze / Mark Pro Arbeitstisch

Statement. Stil.

## Mark Pro

Bestens aufgestellt: Mark Pro Arbeitstische mit O-Bügel, U-Bügel oder Wangengestell. Nicht nur für strategische Organisationsgenies, geradlinige Unternehmer oder visionäre Wunderkinder die richtige Wahl.



**Diese Seite:** Mark Pro Arbeitstisch O-Bügel | Mark Pro Sideboard | Drehstuhl: Züco „Signo“ | Stehleuchte: Grupa „Model“ | Raumteiler: Lapalma „SCREEN“  
**Vorherige Doppelseite:** Mark Pro+ Arbeitstisch | Mark Pro Drehtürschrank | Drehstuhl: Züco „Signo“ | Liege: Braun Lockenhaus „Bentwood Chairbed“

# Mark Pro+



Non-Plus-Ultra in Sachen Stauraumkompetenz  
und komfortabel bedienbarer Sitz-Steh-Funktion:  
Unser Mark Pro+ Premium-Modell.



### Strategisch verstaut.

Lautlos geöffnet, butterweich geschlossen:  
Dies gilt für das klassische Ladenelement mit  
hochwertigem Innenleben genauso wie für  
das elektrisch bedienbare Stauraumelement.





Immer griffbereit: die nächste Inspiration.



**Knöpfchen muss man haben:** das dezente Bedienelement mit Memoryfunktion für die Höhenverstellung des Tisches und die Netbox für Vernetzungsspezialisten. Ihre Abdeckung verschwindet beim Öffnen diskret in der Tischplatte.

# Zubehör & Details

## Kabelmanagement

**Qual der Wahl.** Leicht zugängliche, durchdachte Kabelmanagementlösungen beugen Kabelsalat vor und sorgen mühelos für Ordnung.

### Kabelausslass



Ein oder zwei Kabelausslässe befinden sich optional links, rechts oder auf beiden Seiten der Tischplatte.

### Schiebeplatte



Die Schiebeplatte lässt sich leichtgängig nach vorne schieben und garantiert ein unkompliziertes Kabelmanagement.

### Kabelklappe



Bei Ausführung der Tischplatte mit Kabelklappe ist diese bis zu einer Tischlänge von 120cm einteilig. Ab 120cm Länge bieten wir die Kabelklappe wahlweise einteilig oder mittig geteilt an (zwei gleich lange Klappen).

### Kabelkanal



Motion, MyMotion, Flux E, Flux E Twin, Flux M

Flux E plus, Flux E plus Twin

### Kabelhochführung



Kunststoff rund



Kunststoff eckig



Kunststoff light  
Wahlweise mit magnetischer Anbindung an den Kabelkanal.



Stoff oder Neopren  
Bei Mark Pro auch in Leder erhältlich.

### Die Kabelmanagementoptionen für unsere Arbeitstisch-Systeme:

	Kabelkanal	Kabelkanal plus	Zentrale Kabelwanne	Kabelausslass	Schiebeplatte	Kabelklappe	Kabelhochführung
Flux E	✓			✓			✓
Flux E plus		✓		✓	✓	✓	✓
Flux E Twin / Flux E plus Twin	✓*	✓**	✓	✓	✓**		✓
Flux M	✓			✓			✓
Motion	✓			✓	✓	✓	✓
MyMotion	✓			✓	✓	✓	✓
Mark Pro / Mark Pro+				✓			✓

## Elektrifizierung

**Unter Strom.** Für unsere Arbeitsplatz-Programme bieten wir vielfältige Elektrifizierungslösungen. Nahezu alle lassen sich individuell mit frei wählbaren Modulen – von Stromanschlüssen bis zu Multimedialelementen – bestücken. Unsere beliebtesten Modelle auf einen Blick:

### Netbox Desk2



### Netbox & Ladestation Square 80



### Netbox Coni



### Netbox Elevator



### Netbox Top Frame



Exklusiv für Mark Pro bieten wir die Netbox Top Frame an. Ihre Abdeckung ist vollständig versenkbar. Die ausgewogene Geometrie passt sich elegant in die Möbelloberfläche ein.

## Extras

Machen das Arbeitsleben leichter.

### Monitorarm Humanscale



Der von uns empfohlene Monitorarm kann bei allen Arbeitstischen der Motion Serie direkt an der Tischplattform montiert werden. Das sorgt für maximale Stabilität bei minimalem Platzbedarf – für einen oder zwei Monitore bis zu jeweils 7kg. Der Monitorarm ist besonders schnell montierbar und durch seine patentierte gewichtskompensierende Federsteuertechnologie sowie eine SmartStop-Funktion individuell und hochflexibel einstellbar.

### Motion Monitorhalterung



Die Motion Monitorhalterung ist die perfekte Ergänzung der organisierten Pinnwand Classic. Sie lässt sich ganz einfach in ihre Orga-Schiene einhängen und auf die optimale Höhe einstellen.

### CPU-Halterung



Unsere CPU-Halterungen werden direkt am Tischgestell montiert. Wir bieten sie in fixer Größe oder anpassbar an die Größe des Stand-PCs an.

## Motion Plattform



**Verwandlungskünstler.** Sämtliche Zubehörteile, wie Knieblende, Pinnwände oder Anbauelemente, lassen sich mittels patentiertem Klemmsystem leicht und schnell an der Tischplattform befestigen. Deshalb sind Motion Arbeitstische mit nur wenigen Handgriffen konfigurierbar.

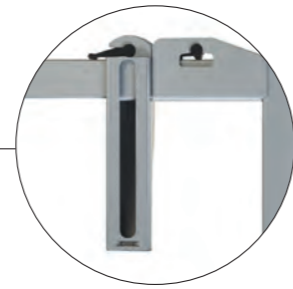

## Tischplatten Spezialformen

**Wunschgerecht.** Damit unsere Kunden die für sie optimale Lösung erhalten, bieten wir unsere Arbeitstische neben der rechteckigen Standardform in folgenden Spezialformen an.

### Flux E Bench

konvex

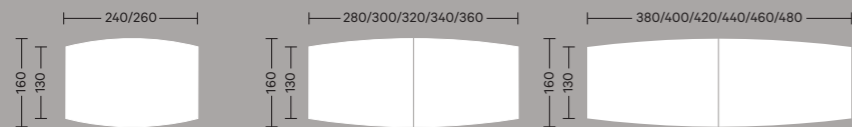

### Motion Arbeitstische

Arbeitstisch bogenkreisförmig



Kombi-Arbeitstisch

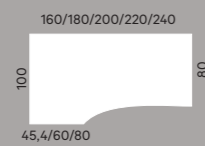

Vario-Arbeitstisch

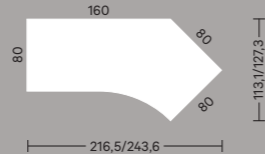

## Anbauelemente

**Mehr Platz gefällig?** Unsere Motion Arbeitstisch-Familie gibt es mit praktischen Anbauelementen\*. Damit Sie sich noch besser entfalten können.

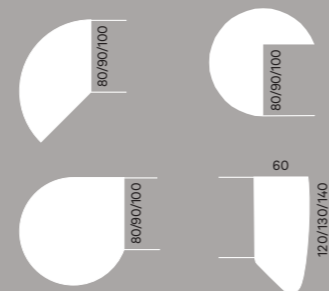

\*Alle Anbauelemente sind ausschließlich mit den Fußgestellen U-Bügel Rundrohr sowie U-Bügel Quadratrohr erhältlich.

Arbeitstisch geschwungen



Segment-Arbeitstisch

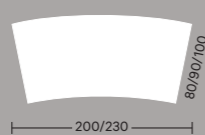

Eckarbeitstisch

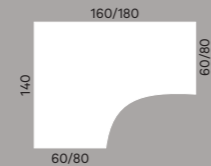

Arbeitstisch mit Besprechungszone



Flux E plus

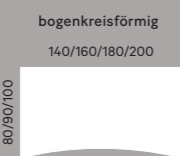

Mark Pro Arbeitstisch

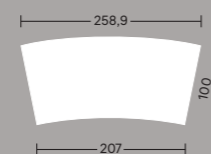

### Nanotec-Oberfläche

Optional sind unsere Tischplatten mit kratzfester, hygienischer und wasserabweisender Nanotec-Oberfläche mit Anti-Fingerprint-Effekt erhältlich. Nanotec-Oberflächen sind extrem matt, besonders weich in der Haptik und weisen eine geringe Lichtreflexion auf. Oberflächliche Mikrokratzer können mittels thermischer Bearbeitung ausgeglichen werden. Lassen Sie sich von uns beraten.

# Technische Spezifikationen

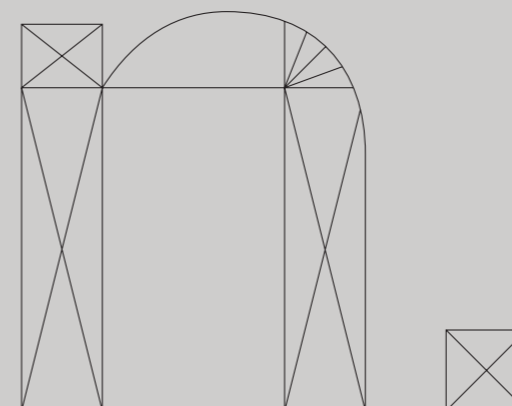

## Flux E / Flux E plus

## Flux E Twin / Flux E plus Twin

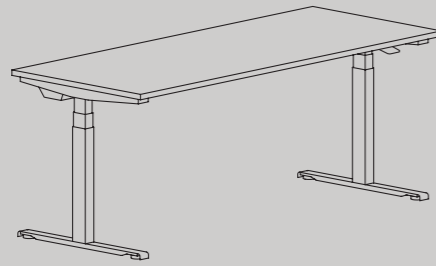

Flux E

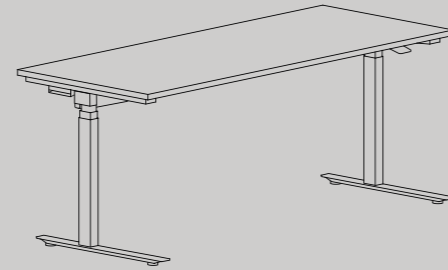

Flux E plus

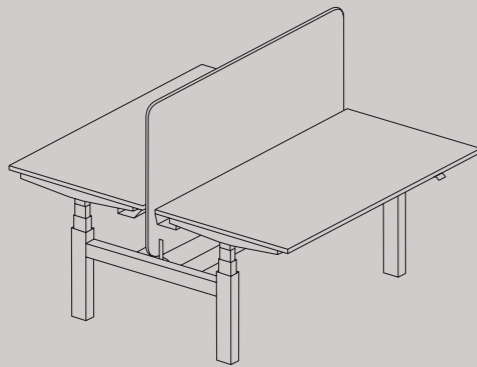

Flux E Twin mit gemeinsamer Pinnwand

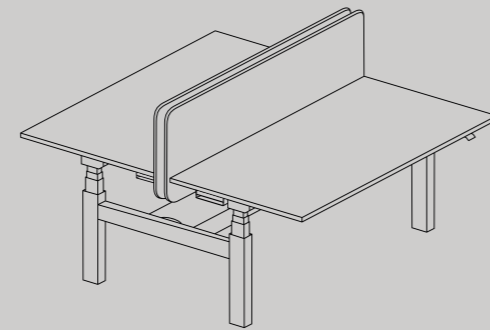

Flux E plus Twin mit separaten Pinnwänden

### Größen

**Längen in cm**  
100 / 120 / 140 / 160 /  
180 / 200

**Breiten in cm**  
80 / 90 / 100\*

\*nur Flux E plus Einzelarbeitsplatz

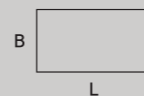

### Hubsäule

Je nach Tischmodell stehen unterschiedliche Hubsäulen zur Auswahl:

Hubsäulen	Einzelarbeitsplätze		Doppelarbeitsplätze	
	Flux E	Flux E plus	Flux E Twin	Flux E plus Twin
DL11 Piezo		✓		
DL6 Piezo	✓	✓	✓	✓
DL6 Plus IC	✓	✓	✓	✓
DL5 IC	✓	✓	✓	✓

Höhenverstellungsbereiche:  
Je nach Hubsäulenmodell und Tischplattenstärke  
zwischen 64 und 128 cm.

Die Hubsäulen aller Flux E Modelle sind standardmäßig als  
T-Fuß mit pulverbeschichteten Stahl-Rechteckrohren im  
Bottom-up-System ausgeführt.

Den Flux E plus Einzelarbeitsplatz bieten wir optional mit  
T- oder C-Fuß Gestell an, wobei beide Ausführungen jeweils  
mit rechteckiger oder runder Hubsäule mit passendem  
Fußausleger erhältlich sind.

### Farben

**Tischplatte / Gestell**  
Wählbar lt. Neudoerfler Kollektion.

### Hinweise

- Tischplatte für alle Flux E Modelle mit abgerundeten Ecken (Radius 80mm) sowie rechtwinkligen Ecken verfügbar.
- Bei Flux E plus bzw. Flux E plus Twin ist die Tischplatte ab einer Länge von 140cm auch in bogenkreisförmiger Spezialform erhältlich.
- Bei Flux E plus bzw. Flux E plus Twin ist die Tischplatte, die normalerweise bündig mit dem Tischgestell abschließt, optional über dieses hinaus erweiterbar.
- Flux E plus und Flux E plus Twin sind optional mit geteilter Schiebepatte erhältlich.

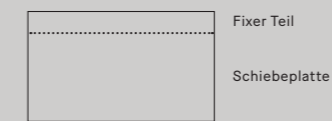

- Flux E und Flux E Twin sind mit fixer Tischplatte, Kabelkanal und Kabelausschlüssen erhältlich. Flux E plus und Flux E plus Twin sind zudem mit erweitertem Kabelmanagement verfügbar.
- Das Kabelmanagement der Twintables kann mittels an der Tischplatte befestigter Kabelkanäle und/oder mittels direkt am Kombifuß fixierter Kabelwanne erfolgen.
- Alle Flux E Modelle sind optional mit Pinnwänden ergänzbar. Für die Twin-Ausführungen stehen eine gemeinsame, fix am Tischgestell montierte Pinnwand (H = 85cm) oder zwei Einzelpinnwände (H = 50cm), die sich mit den Tischplatten auf und ab bewegen, zur Verfügung.
- Flux E plus Tischplatten sind optional mit Nanotec-Oberfläche erhältlich.

### Bestandteile & Materialien

**Tischplatte**  
Für alle Flux E Modelle wahlweise mit furnierter oder melaminharzbeschichteter Oberfläche in folgenden Stärken erhältlich:  
• Compactplatte, 13mm stark  
• Bekantete Qualitätsspanplatte, 19mm oder 25mm stark

**Tischrahmen**  
Flux E / Flux E Twin: bestehend aus pulverbeschichteten Formrohren, die das Steuerelement aufnehmen, sowie Plattenträgern zur optimalen Stabilisierung der Tischplatte.

Flux E plus / Flux E plus Twin: bestehend aus pulverbeschichteten Formrohren mit zwei Kopfstücken, einer Zentralzarge und einer mittigen Stützkonsole. Tischplatte ist werkzeuglos abnehmbar.

**Kabelkanal**  
Aus 1mm starkem pulverbeschichteten Stahlblech.  
• Bei Flux E / Flux E Twin aushängbar und mittels Kunststoffhalterung an der Tischplatte angebracht.  
• Bei Flux E plus / Flux E plus Twin abklappbar und mittels Metallhalterung am Tischrahmen befestigt.

**Handschalter**  
Drei Handschaltertypen stehen zur Auswahl, die alle per intuitiver Kippfunktion statt über Tasten gesteuert werden. Dadurch erfordert die Bedienung des Tisches keine gezielte Aufmerksamkeit und erfolgt völlig mühelos. Spezifikationen, siehe Seite 89.

**Hubsäulen**  
Spezifikationen, siehe Seite 89.

**Fußausleger**  
Spezifikationen, siehe Seite 89.

## Flux E Bench

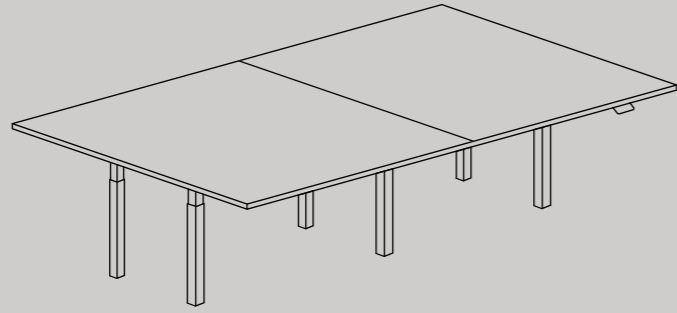

### Größen

**Längen in cm**  
160 / 240 / 260 / 280 / 300 / 320 /  
340 / 360 / 400 / 420 / 460 / 480

**Breiten in cm**  
140 / 160 / 180\*

\*Auf Anfrage gegen Aufpreis erhältlich.

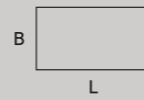

### Hubsäule

Es stehen unterschiedliche Hubsäulen zur Auswahl:

Hubsäulen	Säulenform	
	rund	rechteckig
DL11 Piezo	✓	
DL6 Piezo		✓

#### Höhenverstellungsbereiche:

**Hubsäulen DL11 Piezo / DL6 Piezo:**  
Plattenstärke 25mm: 64,5–130,5cm  
Plattenstärke 19mm: 63,9–129,9cm  
Plattenstärke 13mm: 63,3–129,3cm

Die Hubsäulen der Flux E Bench sind standardmäßig als T-Fuß mit pulverbeschichteten Stahlrohren in runder oder rechteckiger Form im Bottom-up-System ausgeführt.

### Farben

**Tischplatte / Gestell**  
Wählbar lt. Neudoerfler Kollektion.

### Hinweise

- Die Tischplatte wird ab einer Länge von 280cm in zwei Teilen ausgeführt.
- Tischplatte mit abgerundeten Ecken (Radius 80mm) sowie rechtwinkligen Ecken verfügbar. Optional auch in konvexer Spezialform wählbar, siehe Seite 84.
- Optimales Kabelmanagement durch Kabelhochführung, Kabelkanal und Kabelauslässe.
- Optionale Elektrifizierung durch diverse Netboxen, siehe Seite 83.
- Gesamthaft elektrisch höhenverstellbar mittels intuitiv bedienbaren Handschaltern.
- Flux E Bench Tischplatten sind bei einer Breite von 140cm optional mit Nanotec-Oberfläche erhältlich.

### Bestandteile & Materialien

**Tischplatte**  
Wahlweise mit furnierter oder melaminharzbeschichteter Oberfläche in folgenden Stärken erhältlich:  
• Compactplatte, 13mm stark  
• Bekantete Qualitätsspanplatte, 19mm oder 25mm stark

**Tischrahmen**  
Bestehend aus pulverbeschichteten Formrohren; Längszargen mit einem Querschnitt von 40×40mm, die mittels Klemmsystem mit Quersargen verbunden sind, um die Tischplatte optimal zu stabilisieren.

**Kabelkanal**  
Aushängbar, aus 1mm starkem pulverbeschichteten Stahlblech wird mittels Kunststoffhalterungen an der Tischplatte befestigt.

**Handschalter**  
Drei Handschalertypen stehen zur Auswahl, die alle per intuitiver Kippfunktion statt über Tasten gesteuert werden. Dadurch erfordert die Bedienung des Tisches keine gezielte Aufmerksamkeit und erfolgt völlig mühelos. Jede Bench ist mit 2 Handschaltern ausgestattet – Spezifikationen, siehe Seite 89.

**Hubsäulen**  
Spezifikationen, siehe Seite 89.

**Fußausleger**  
Spezifikationen, siehe Seite 89.

## Details zu Flux E / Flux E plus, Flux E Twin / Flux E plus Twin, Flux E Bench

### Handschalter

Für die Flux E Familie stehen drei Handschalertypen zur Auswahl. Alle werden über eine intuitive Kippfunktion statt über Tasten bedient. Das macht die Steuerung des Tisches noch leichter und erfordert keinerlei gezielte Aufmerksamkeit.

Handschalter-Typen und ihre Funktionen:

	Handschalter Pure	Handschalter Pro	Handschalter Premium
Auf-/Ab-Funktion	✓	✓	✓
Activator Service	—	✓	✓
Bluetooth®	—	✓	✓
Memoryfunktion	—	✓	✓
LED-Diode	—	✓	—
LED-Lichtleiste	—	—	✓
Display	—	—	✓

**Activator Service**  
Die Handschalter Pro und Premium verfügen über eine integrierte Erinnerungsfunktion: LED-Diode oder LED-Lichtleiste signalisieren dem Benutzer durch Wechseln der Farbe, wann es Zeit ist, die Körperhaltung zu verändern. Dafür lassen sich vorkonfigurierte oder individuell definierte Intervalle auswählen.

**Bluetooth®**  
Die Handschalter Pro und Premium sind mit Bluetooth®-Funktechnologie ausgestattet. So lassen sie sich mit der Desk Control™ App verbinden, um Benachrichtigungen zur Tischnutzung auf mobilen Endgeräten zu erhalten. Die App ist für Android- und iOS-Mobilgeräte verfügbar.

**Memoryfunktion**  
Um die präferierten Höheneinstellungen jederzeit wiederabrufen zu können, ist es bei den Handschaltern Pro und Premium möglich, Memory-Positionen einzuspeichern. Auf Tastendruck stellt sich der Tisch automatisch auf diese Positionen ein. Dies garantiert eine sehr rasche, völlig unkomplizierte Anpassung des Tisches an individuell gewünschte Arbeitspositionen.

### Hubsäulen-Eigenschaften

Hubsäulentypen	DL11 Piezo (rund)	DL6 Piezo (rechteckig)	DL6 Plus IC (rechteckig)	DL5 IC (rechteckig)
Teleskop	3-fach-Teleskop	3-fach-Teleskop	3-fach-Teleskop	2-fach-Teleskop
Hublänge	660mm	660mm	660mm	495mm
Hubkraft	800 N/Säule	800 N/Säule	500 N/Säule	500 N/Säule
Geräusentwicklung	~43 dB	~43 dB	~46 dB	~46 dB
Hubgeschwindigkeit	38mm/s	38mm/s	38mm/s	38mm/s
Integrierter Kollisionsschutz	Mit PIEZO™ Sensor	Mit PIEZO™ Sensor	Software Auffahrschutz	Software Auffahrschutz
Maximale Belastung*	100kg	100kg	75kg	75kg
Netzanschluss**	Eingang 230 V AC, 50 Hz		Eingang 100-240 V AC, 50 Hz / 60 Hz	
Schutzklasse	Schutzklasse II	Schutzklasse II	Schutzklasse II	Schutzklasse II
Stromverbrauch	Standby < 0,1 Watt	Standby < 0,1 Watt	Standby < 0,1 Watt	Standby < 0,1 Watt
Aufwärtsschub mit 100kg Belastung	300 Watt	300 Watt	175 Watt	175 Watt

\*Maximale Belastung: Auf dem Tisch vorhandene Gegenstände wie PC, PC-Halterung, Pinnwand etc. sind in dieses Gewicht einzurechnen.  
\*\*Netzanschluss: Max. Einschaltedauer 2 min aktiver Betrieb, dann 18 min Ruhezustand.

### Fußausleger

betrifft Flux E und Flux E plus Einzelarbeitsplätze sowie Flux E Bench.

Der Fußausleger sorgt für den festen Stand des Tisches. Um leichte Bodenunebenheiten ausgleichen zu können, befinden sich an seiner Unterseite Stellschrauben, die eine Anpassung von bis zu 12mm ermöglichen.

## Flux M

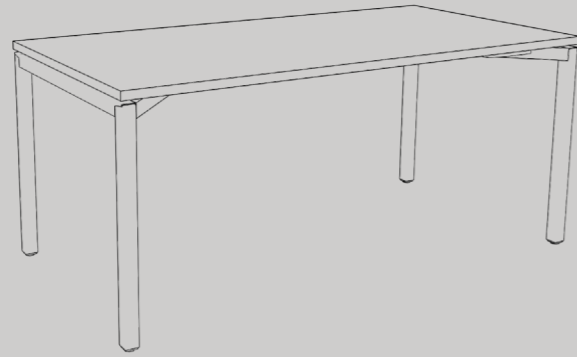

### Größen

**Längen in cm**  
160 / 180 / 200

**Breite in cm:** 80

**Höhenverstellungsbereich:**  
Plattenstärke 25mm: 68,0–118,0cm  
Plattenstärke 19mm: 67,4–117,4cm  
Plattenstärke 13mm: 66,8–116,8cm



### Farben

**Tischplatte / Gestell**  
Wählbar lt. Neudoerfler Kollektion.

### Hinweise

- Stromlose, mechanische Höhenverstellung des Tisches mittels Handauslösehebel.
- Leichte Höhenverstellung durch integrierten Gewichtsausgleich.
- Optimales Kabelmanagement durch Kabelkanal und Kabelauslässe.
- Anpassung an Bodenunebenheiten durch Nivelliergleiter.

### Bestandteile & Materialien

**Tischplatte**  
Für alle Flux M Modelle wahlweise mit furnierter oder melaminharzbeschichteter Oberfläche in folgenden Stärken erhältlich:  
• Compactplatte, 13mm stark  
• Bekantete Qualitätsspanplatte, 19mm oder 25mm stark

**Tischgestell**  
4-Fuß Gestell aus pulverbeschichteten Formrohren, die die Mechanik der Höhenverstellung aufnehmen.

**Gewichtsausgleich**  
Um bei Tischbelastungen von 0–40kg stets eine komfortable Höhenverstellung zu gewährleisten, befindet sich eine Stellschraube an der Unterseite der Tischplatte (am Tischrahmen), mit der die jeweilige Tischbelastung eingestellt werden kann.

**Transportsicherung**  
An der Unterseite der Tischplatte (am Tischrahmen) befindet sich eine Transportsicherung. Sollten Sie den Tisch bewegen, z. B. bei einem Umzug, denken Sie bitte immer daran, die Transportsicherung vorher zu aktivieren.

### Achtung



Achten Sie stets darauf, die Tischbelastung mittels des Gewichtsausgleichs korrekt einzustellen. Bei falscher Einstellung kann die Tischplatte, bei Betätigung des Handauslösehebels, katapultartig nach oben schießen oder nach unten fallen.

Versuchen Sie niemals, Komponenten dieses Produkts zu entfernen oder in irgendeiner Form zu manipulieren. Die Abdeckung des Zentralträgers darf nur von geschultem Fachpersonal entfernt werden – zu Ihrer eigenen Sicherheit!

Jegliche Reparaturen an der Mechanik, der Gewichteinstellung, der Transportsicherung oder dem Handauslösehebel dürfen ausschließlich von geschultem Fachpersonal durchgeführt werden. Wir müssen Sie darauf hinweisen, dass bei Nichtbeachtung schwerwiegende Verletzungsgefahr besteht.

Wenn Sie den Tisch transportieren, tragen Sie ihn nur am Gestell und niemals an der Tischplatte. Stellen Sie sicher, dass der Tisch nur stehend, niemals auf der Seite liegend, gelagert oder abgestellt wird.

## Motion Arbeitstisch

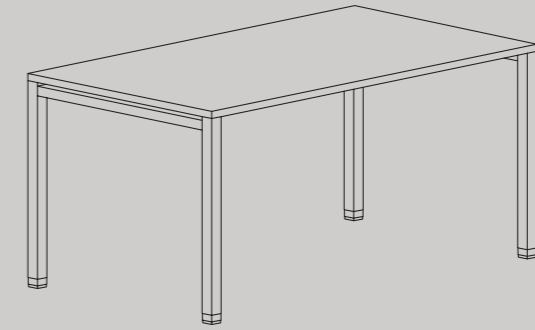

### Größen

**Längen in cm**  
60 / 80 / 100 / 120 / 140 /  
160 / 180 / 200 / 220 / 240

**Breiten in cm**  
60 / 80 / 90 / 100

**Höhen in cm**  
Siehe Tabelle auf der nächsten Seite.

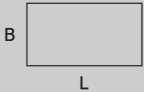

### Farben

**Tischplatte / Gestell**  
Wählbar lt. Neudoerfler Kollektion.

### Hinweise

- Tischplatte optional in Spezialformen sowie mit Anbauelementen erhältlich, siehe Seite 84.
- Es stehen vielfältige Tischgestelle zur Auswahl, siehe nächste Seite.
- Sichtschutz in Form von Pinnwänden und Knieblenden optional verfügbar.
- Erweitertes Kabelmanagement möglich, siehe Seite 82.

### Bestandteile & Materialien

**Tischplatte**  
Für alle Motion Arbeitstischmodelle wahlweise mit furnierter oder melaminharzbeschichteter Oberfläche in folgenden Stärken erhältlich:  
• Compactplatte, 13mm stark  
• Bekantete Qualitätsspanplatte, 19mm oder 25mm stark



**Tischrahmen**  
Mittels patentiertem Klemmsystem können unterschiedliche Gestellvarianten werkzeuglos an die Längsstege des Tischrahmens montiert werden. Dadurch werden Schraubverbindungen vermieden, was maximale Flexibilität und Mobilität durch einen raschen und werkzeuglosen Umbau gewährleistet – selbstständig, ohne Hilfestellung durch Fachpersonal.

**Kabelkanal**  
Serienmäßig waagrecht angebrachter, aushängbarer Kabelkanal aus 1mm starkem gekanteten und pulverbeschichteten Stahlblech. Werkzeuglose De- und Wiedermontage des Kabelkanals möglich. Um ausreichend Platz zum Verstauen aller Kabel zu gewährleisten, beträgt der Abstand von der Plattenunterkante zum Kabelkanalboden 7cm.

### Motion Knieblende

	Beschichtete Spanplatte	Compactplatte	Lochblech	ESG-Glas
Stärke	19mm	13mm	2mm	5mm
Material	Furnierte oder melaminharzbeschichtete Qualitätsspanplatte, ABS- bzw. Furnierkante	Compactplatte mit schwarzem Kern u. beidseitigem Dekor bzw. Furnier, Kanten gerundet (Radius 25mm)	Lochblech pulverbeschichtet	Satinieretes ESG-Glas

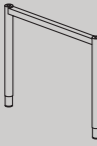
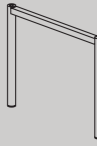
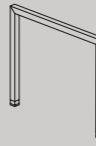
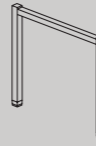
## Tischgestelle für Motion Arbeitstische

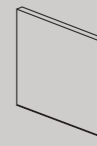
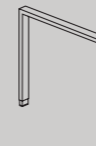
Gestellform	U-Bügel Rundrohr		U-Bügel Quadratrohr		A-Bügel	Wange	U-Bügel Rechteckrohr
	RP HV200	RP FIX	QD	QP	AD	WD	ED
Gestelltyp							
Fixe Höhe in cm: 72		✓	✓	✓		✓	
Höhenanpassungsbereich in cm: 65–85	✓		✓	✓			✓
Höhenanpassungsbereich in cm: 65–83					✓		
Höhenanpassungsmechanismus	Klemmschraube 10mm Raster		Getriebe stufenlos	Klemmschraube 10mm Raster	Teleskop 10mm Raster		Getriebe stufenlos
Material/Oberfläche	Stahl, pulverbeschichtet	Stahl, pulverbeschichtet	Stahl, pulverbeschichtet; für fixe Höhe optional auch Edelstahl oder verchromt	Stahl, pulverbeschichtet	Stahl, pulverbeschichtet	Melamin- oder furnierbeschichtete Wabenplatte, 50mm stark	Stahl, pulverbeschichtet

## MyMotion Arbeitstisch



### Größen

**Längen in cm**  
120 / 140 / 160 / 180 / 200 / 220 / 240

**Breiten in cm**  
60 / 80 / 90 / 100



**Höhe in cm**  
74

### Gestell

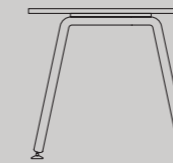

Gestell mit durchgängigem Metallbügel

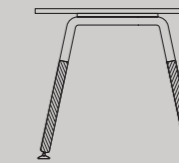

Gestell mit Echtholzelementen

### Farben

**Tischplatte / Gestell**  
Wählbar lt. Neudoerfler Kollektion.

**Echtholzelemente**

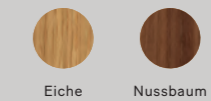

### Hinweise

- Tischplatte mit abgerundeten Ecken (Radius 80mm) sowie rechtwinkligen Ecken verfügbar.
- Optimales Kabelmanagement durch Kabelkanal, in Kombination mit Schiebeplatte oder fixer Platte mit Kabelauslässen.

- MyMotion Tischgestell wahlweise mit Echtholzelementen oder durchgängigem Metallbügel erhältlich und mittels 25mm Niveaueausgleich nachjustierbar.
- Da Echtholz ein natürliches Material ist, können Farb- und/oder Maserungsunterschiede vorkommen.

### Bestandteile & Materialien

**Tischplatte**  
Melaminharzbeschichtete, bekaufte Qualitätsspanplatte, 25mm stark

**Gestell / Rundrohr**  
Stahlbügel, Ø 40mm, matt pulverbeschichtet

**Echtholzelemente**  
Eiche oder Nussbaum massiv, matt lackiert

## Tischpinnwand MyMotion

Kompatibel mit den Arbeitstischen der Serien Flux E, Flux E plus, Motion, MyMotion



**Größen** **Längen in cm**  
120 / 140 / 160 / 180 / 200 / 220 / 240

**Höhen in cm**  
50 / 60

### Farben

**Pinnwandrahmen**  
Wählbar lt. Neudoerfler Kollektion.

**Stoffbespannung**  
Wählbar lt. Neudoerfler Stoffkollektion.

#### Flexbänder



### Hinweise

• Die Pinnwandbefestigung erfolgt je nach Tischmodell mittels Metallwinkeln direkt an der Tischplatte oder am Tischgestell.

• Bitte beachten Sie, dass der Sitz-Steh-Arbeitstisch Flux E nicht mit der Pinnwand MyMotion in 60cm Höhe kompatibel ist.

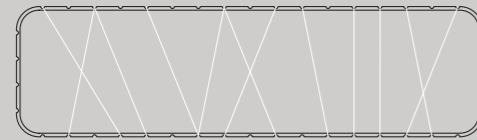

Optional mit Flexbändern organisierbar.

### Bestandteile & Materialien

**Pinnwandrahmen**  
Stahlrahmen matt pulverbeschichtet

**Pinnwandelement bestehend aus:**

- Melaminharzbeschichtete Spanplatte, 10mm stark
- Weichfaserplatte mit Stoffbespannung, 7mm stark

**Flexbänder**  
Flechtgummikordel Ø 5mm mit Kern aus Naturgummifäden, Polyestergeflecht in der Ummantelung und außen liegenden sichtbaren Naturgummifäden

### Achtung



Bei Flexbändern entstehen unter vollständiger Spannung hohe Zug- und Spannkraften, die bei abruptem Loslassen oder Loslösen freigesetzt werden und ernsthafte Verletzungen verursachen können. Achten Sie daher bitte darauf, Flexbänder in der Schräge stets maximal über 4 Kerben der Pinnwand zu spannen, um das zulässige Kraft-/Dehnungsverhältnis nicht zu überschreiten.

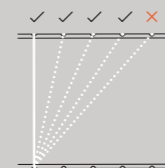

## Tischpinnwand Classic organisierbar

Kompatibel mit den Arbeitstischen der Serien Flux E, Flux E plus, Flux M, Motion, MyMotion

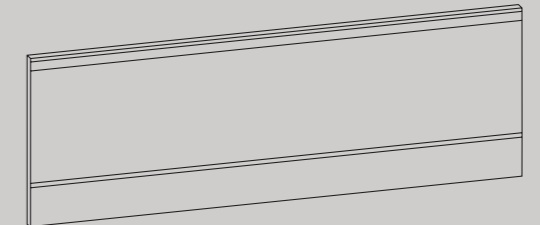

**Größen** **Längen in cm**  
60 / 80 / 100 / 120 / 140 / 160 / 180 / 200 / 220 / 240

**Höhen in cm**  
56,5 / 75

### Farben

**Melaminharzbeschichtete Wabenplatte**



**Stoffbespannung**  
Wählbar lt. Neudoerfler Stoffkollektion.

**Organisationsschiene**  
Natureloxiiertes Aluminium

### Hinweise

• Organisationsschiene mit Organisationselementen bestückbar.  
• Optional in akustisch wirksamer Ausführung erhältlich.

• Pinnwandbefestigung erfolgt je nach Tischmodell mittels Metallwinkeln direkt an der Tischplatte oder am Tischgestell.

### Bestandteile & Materialien

**Pinnwandrahmen & Organisationsschiene**  
Natureloxiiertes Aluminium

**Pinnwandelement bestehend aus:**

- Melaminharzbeschichtete Wabenplatte, 34mm stark
- Spanplatte, 16mm stark
- Weichfaserplatte mit Stoffbespannung, 8mm stark

### Organisations-elemente

Folgende Elemente aus Kunststoff (transparent oder silber) können optional in die Organisationsschiene der Pinnwand Classic eingehängt werden, um zusätzliche Ablagefläche zu schaffen.

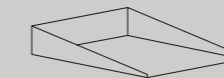

**Schale längs**  
B: 27cm  
T: 35cm



**Schale quer**  
B: 35cm  
T: 27cm

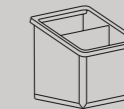

**Stiftebox**  
B: 8,5cm  
T: 9,5cm

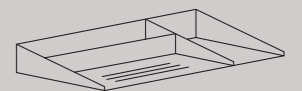

**Utensilienschale**  
B: 36cm  
T: 15cm

### Ablagefach Classic

Zusätzlich bieten wir ein Ablagefach aus melamin- oder furnierbeschichteter Qualitätsspanplatte an. Es lässt sich mit seitlichen Metallträgern in die Organisationsschiene der Pinnwand Classic einhängen. Die Farbe des Fachbodens ist lt. Neudoerfler Oberflächenkollektion wählbar. Die Metallkonsolen sind Silber pulverbeschichtet erhältlich.

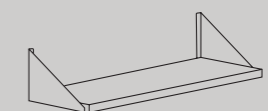

B: 35,5cm  
T: 21,2cm



## Tischpinnwand Light

Kompatibel mit sämtlichen Arbeitstisch-Serien

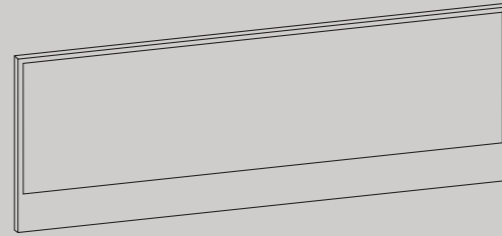

<b>Größen</b>	<b>Längen in cm</b> 60 / 80 / 100 / 120 / 140 / 160 / 180 / 200 / 220 / 240	<b>Höhe in cm</b> 56,5
	<b>Farben</b>	<b>Trägerplatte</b> Wählbar lt. Neudoerfler Kollektion.
<b>Hinweise</b>	<ul style="list-style-type: none"> <li>Das stoffbespannte Pinboard wird wahlweise einseitig oder beidseitig an der Trägerplatte fixiert.</li> <li>Optional verfügbares Ablagefach.</li> </ul>	<ul style="list-style-type: none"> <li>Die Pinnwandbefestigung erfolgt je nach Tischmodell mittels Metallwinkeln direkt an der Tischplatte oder am Tischgestell.</li> </ul>

<b>Bestandteile &amp; Materialien</b>	<b>Pinnwandelement bestehend aus:</b>
	<ul style="list-style-type: none"> <li>Trägerplatte: furnierte oder melaminharzbeschichtete Spanplatte, 19mm stark</li> <li>Pinboard: stoffbespannte Weichfaserplatte, 8mm stark</li> </ul>

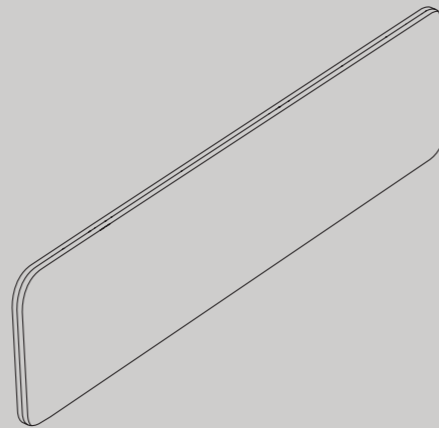

## Tischpinnwand Flux

Kompatibel mit allen Arbeitstisch-Serien

<b>Größen</b>	<b>Längen in cm</b> 100 / 120 / 140 / 160 / 180 / 200 / 220 / 240	<b>Höhe in cm</b> 50
	<b>Farben</b>	<b>Stoffbespannung</b> Wählbar lt. Neudoerfler Stoffkollektion.
<b>Hinweise</b>	<ul style="list-style-type: none"> <li>Die Pinnwandbefestigung erfolgt je nach Tischmodell mittels Metallwinkeln direkt an der Tischplatte oder am Tischgestell.</li> </ul>	
<b>Bestandteile &amp; Materialien</b>	<b>Pinnwandelement bestehend aus:</b>	
	<ul style="list-style-type: none"> <li>Melaminharzbeschichtete Spanplatte, 10mm stark</li> <li>Weichfaserplatte mit Stoffbespannung, 6mm stark</li> </ul>	

## Noova Privacy Walls

Basismodule

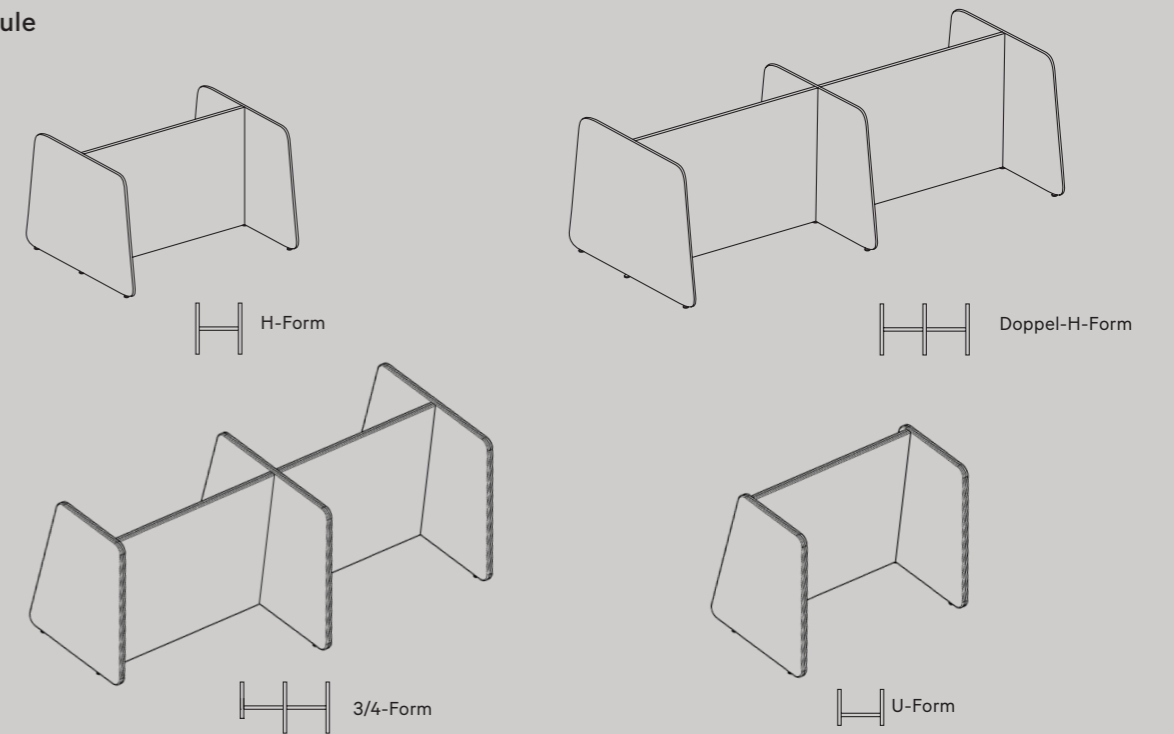

<b>Größen</b>	<b>Passend für Tischlängen in cm</b> 160 / 180 / 200 / 220	<b>Höhe in cm</b> 125 (inkl. 2cm Stellfuß)
	<b>Passend für Tischbreiten in cm</b> 100 / 110 / 120	<b>Stärken in cm</b> 3,4 / 5

<b>Farben</b>	<b>Stoffbespannung</b> Wählbar lt. Neudoerfler Stoffkollektion.
---------------	--

<b>Hinweise</b>	<ul style="list-style-type: none"> <li>Erhältlich in rahmenloser Sandwichbauweise sowie auf Anfrage mit stoffbezogener Mono-Kante.</li> <li>Neutral (bei 3,4cm Stärke) oder akustisch aktiviert (bei 5cm Stärke) erhältlich.</li> <li>Bei U-Form als auch 3/4-Form ist mit Ecküberständen von 8cm zu rechnen.</li> </ul>	<ul style="list-style-type: none"> <li>Individuelle Elektrifizierung auf Kundenwunsch möglich.</li> <li>Die Ecken der Privacy Walls sind im Radius von 80mm abgerundet.</li> <li>S-Form nur mit Mono-Kante als Sonderform auf Anfrage erhältlich.</li> </ul>
	<p>Ecküberstand </p>	

<b>Bestandteile &amp; Materialien</b>	<b>Sandwichbauweise</b>
	<p><u>Akustisch nicht wirksam, Gesamtstärke: 34mm</u></p> <ul style="list-style-type: none"> <li>Melaminplatte, 20mm stark</li> <li>Dämmplatte, 12mm stark</li> <li>Stoffbezug, 2mm</li> </ul>

<p><u>Akustisch wirksam, Gesamtstärke: 50mm</u></p> <ul style="list-style-type: none"> <li>Akustikplatte, 24mm stark</li> <li>MDF Lochplatte, 16mm stark</li> <li>Akustikvlies und Akustikfüllung, 8mm</li> <li>Stoffbezug, 2mm</li> </ul>
--

Die Stoßfuge, die durch die Verbindung der Plattenmaterialien entsteht, ist ein sichtbares Design-Element.

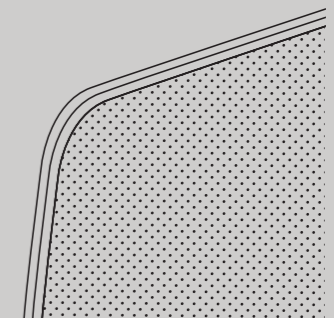

## Mark Pro Arbeitstisch

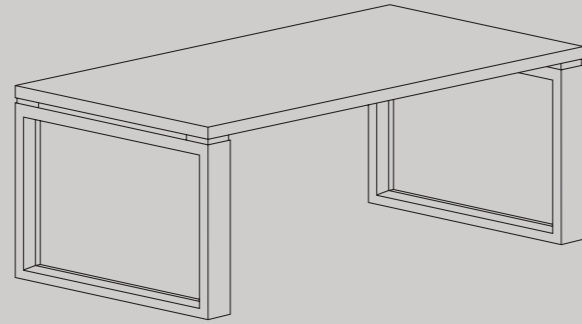

### Größen

**Längen in cm**  
200 / 220 / 240

**Breite in cm:** 100  
**Höhe in cm:** 74

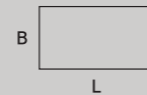

### Farben

**Tischplatte / Gestell**  
Wählbar lt. Neudoerfler Kollektion.

### Hinweise

- 3 verschiedene Fußgestelle wählbar.
- Optional auch mit segmentförmiger Tischplatte erhältlich, siehe Seite 84.
- Optionales Kabelmanagement durch Kabelausslässe und Kabelhochführung aus Leder, siehe Seite 82.
- Optionale Elektrifizierung mittels flächenbündig verbauter Netbox, siehe Seite 83.

### Bestandteile & Materialien

**Tischplatte**  
Die Tischplatte ist 51mm stark und besteht aus Holzwerkstoffen sowie 0,5mm starkem Echtholz furnier.

#### Gestelle

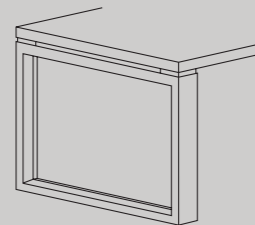

**O-Bügel**  
Stahl pulverbeschichtet

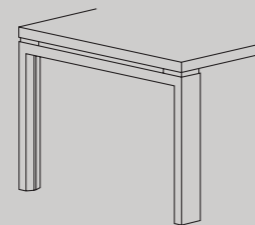

**U-Bügel**  
Stahl pulverbeschichtet

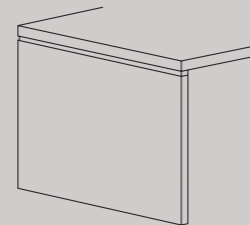

**Wange**  
Lackierte oder furnierte, 50mm starke Platte aus Holzwerkstoffen

#### Knieblenden

Auf Wunsch stehen für Mark Pro Arbeitstische Knieblenden aus Holzwerkstoffen oder mit Metalllamellen zur Verfügung.

- **Holzkniesblende:** furnierte oder furnierte und zusätzlich gebeizte bekaufte Qualitätsspanplatte, 19mm stark
- **Lamellenkniesblende:** pulverbeschichtetes Aluminium, Lamellen 10mm stark mit 8mm Abstand zueinander

## Mark Pro+ Arbeitstisch

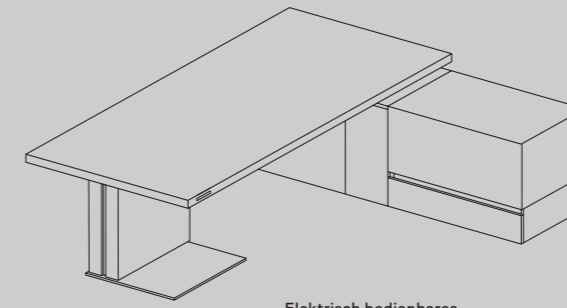

Elektrisch bedienbares Stauraumelement

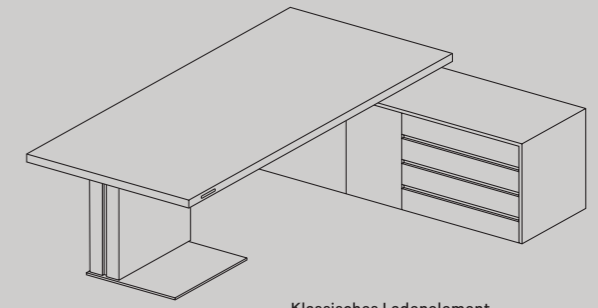

Klassisches Ladenelement

### Größen

**Tischplatte**  
**Länge in cm:** 250  
**Breite in cm:** 110

**Stauraumelement**  
**Breite in cm:** 200  
**Tiefe in cm:** 60



### Farben

**Tischplatte / Tischsäule / Bodenplatte / Fußverkleidung / Stauraumelement**  
Wählbar lt. Neudoerfler Kollektion.

### Hinweise

- Der Mark Pro+ Arbeitstisch ist standardmäßig elektrisch höhenverstellbar.
- Höhenverstellungsbereich von 72–122cm.
- Höhenverstellung mit Memoryfunktion.
- Optional auch in fixer Höhe von 74cm wählbar.
- Elektrifizierung mittels flächenbündig verbauter Netbox möglich, siehe Seite 83.

### Bestandteile & Materialien

**Tischplatte**  
Die Tischplatte ist 59mm stark und besteht aus Holzwerkstoffen sowie 0,5mm starkem Echtholz furnier.

#### Tischsäulen

Die höhenverstellbaren Tischsäulen sind aus Schwarz pulverbeschichtetem Stahl gefertigt. Sie sind jeweils in einen Korpus integriert, der auch dazu dient, die Elektrifizierung des Tisches diskret aufzunehmen.

#### Bodenplatte

Stahl, Schwarz pulverbeschichtet

#### Stauraumelement

Es kann zwischen einem elektrisch bedienbaren Stauraumelement oder einem klassischen Ladenelement – beide hochglanzlackiert – gewählt werden.

# Kontakt

## Zentrale

Neudoerfler Office Systems GmbH  
Kom.-Rat Karl Markon-Straße 530  
7201 Neudörfel, Österreich

T: +43 2622 774 44  
bueromoebel@neudoerfler.com  
neudoerfler.com

## Schauräume / Vertrieb

### Wien

Schwarzenbergplatz 7  
1030 Wien  
T: +43 1 717 04  
wien@neudoerfler.com

### Oberösterreich

Pfarrplatz 10  
4020 Linz  
T: +43 732 662 696  
linz@neudoerfler.com

### Salzburg

Söllheimerstraße 16  
5020 Salzburg  
T: +43 662 661 544  
salzburg@neudoerfler.com

### Tirol

Tivoli-Neu  
Stadionstraße 1A/TOP 039-4  
6020 Innsbruck  
T: +43 512 584 008  
innsbruck@neudoerfler.com

### Vorarlberg

Offizz / Millennium Park 1  
6890 Lustenau  
T: +43 5577 90 940 5722  
lustenau@neudoerfler.com

### Burgenland

Kom.-Rat Karl Markon-Str. 530  
7201 Neudörfel  
T: +43 2622 774 44  
neudoerfl@neudoerfler.com

### Steiermark

Liebenauer Hauptstraße 2-6  
8041 Graz  
T: +43 316 426 727  
graz@neudoerfler.com

### Kärnten

Koschatstraße 32, Geschäftsfläche G7A  
9020 Klagenfurt  
T: +43 463 548 95  
klagenfurt@neudoerfler.com

### Deutschland

Max-Planck-Straße 12  
82223 Eichenau bei München  
T: +49 8141 538 552  
muenchen@neudoerfler.com

### Slowakei

Slávičie údolie 106  
81102 Bratislava  
T: +421 2 529 664 44  
bratislava@neudoerfler.com

### Ungarn

Bartók Béla út 105-113  
1115 Budapest  
T: +36 1 203 810 8  
budapest@neudoerfler.com

### Disclaimer

In diesem Katalog werden computergenerierte Bilder zur Veranschaulichung verwendet. Sie wurden in gutem Glauben und mit größter Sorgfalt erstellt und sollen einen Eindruck von unseren Produktlösungen vermitteln.

Da unsere Produkte ständig weiterentwickelt werden, können sich Details wie Farben, Materialien, Oberflächen, technische Details etc. im Zeitverlauf ändern. Wir weisen darauf hin, dass die Abbildungen der Produkte und Oberflächen aus technischen Gründen nicht farbverbindlich sind und vom Original abweichen können.

Die in diesem Katalog veröffentlichten Informationen können Ungenauigkeiten oder typografische Fehler enthalten. Irrtümer, Druck- und Satzfehler sowie Änderungen vorbehalten.

Sofern im Katalog die männliche Sprachform verwendet wird, dient dies der besseren Lesbarkeit. Selbstverständlich sind stets alle Geschlechter gemeint.

Alle im Katalog gezeigten Abbildungen sind urheberrechtlich geschützt und dürfen ohne schriftliche Erlaubnis der Neudoerfler Office Systems GmbH weder verändert, publiziert noch an Dritte weitergegeben werden.

## Impressum

### Für den Inhalt verantwortlich:

Neudoerfler Office Systems GmbH  
7201 Neudörfel

**Leitung Marketing & PR:** Nicola Kössler

**Marketing Management:** Julia Kremsl

**Product Marketing:** Nicole Ceplecha

**Art Direction, Layout, Illustration:** Bleed

**Renderings:** Bleed / Lewis Scott

**Fotografie:** Daniel Gebhart de Koekoek

**Text:** Sonja Commentz

**Stockfotos:** Unsplash

**Produktion:** apart

**Druck:** Print Alliance HAV Produktions GmbH,  
2540 Bad Vöslau

2. Auflage

