

DOCKLANDS

Die Dock-In Bays sind abgeschirmte Buchten für stürmische Bürozeiten und das zentrale Element der DOCKLANDS. Ankerpunkt in einer mobilen Arbeitswelt oder Rückzugsort für fokussiertes Arbeit im Open Space. Als shared private space bieten sie ein temporäres, alternatives Arbeitsplatzangebot für separiertes und konzentriertes Arbeiten. Ihr einladendes Design sowie ihre akustische und visuelle

Abschirmung schaffen hohen Arbeitskomfort. Die Dock-In Bays bieten vielfältige Einsatzmöglichkeiten in der Raumplanung und -strukturierung, ohne in die Gebäudestruktur einzugreifen. Die Dock-In Bays sind als Einzelplatz oder 2er-Einheit in verschiedenen Aufstellungen konfigurierbar: zueinander, nebeneinander oder Rücken an Rücken – unbegrenzt multiplizierbar.

Design: Pearson Lloyd



bene

INSPIRIERENDE BÜROS. SEIT 1790.

PRODUKTBE SCHREIBUNG

DOCK-IN BAYS

- 1 **Soft Wall:** Bestehend aus mehreren Paneelen. Unterkonstruktion aus Holz, gepolstert mit 5 mm Polyurethan Schaumstoffauflage innen und außen. Schaum in schwer entflammbarer Ausführung nach BS 5852 Part 2, Ignition Source 5 (Crib 5).

Oberflächen innen und außen in verschiedenen Stoffgruppen wählbar. Bezug immer mit Doppelsteppnähten in allen Stichkanten.

Verbindung der Soft Wall Paneele über Gewindestangen in das Bodenprofil, 20 mm in SZ Schwarz, nivellierbar mit Stellfüßen ± 5 mm.

Schallabsorption nach ISO 11654 bewerteter Schallabsorptionsgrad α_w 0,65 (im akustisch aktivierten Bereich) Absorberklasse = C

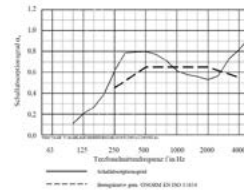
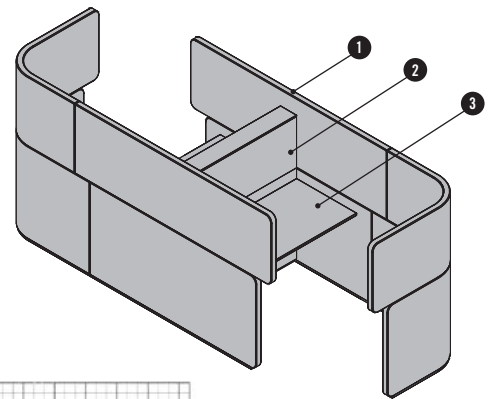

- 2 **Gerades Wandelement:** Bestehend aus einer Sockel- und einer Aufbauschaale. Holzrahmen-Unterkonstruktion beplankt mit Spanplatte in Melamin- oder Furnieroberfläche, mit Stoffbespannung (nur bei Aufbauschaale) oder MDF lackiert. Oberer Abdeckung mit einer Deckplatte (bzw. sichtbare Seitenteile mit Seitenblenden) in MDF lackiert. Umlaufender Kunststoffsockel in Schwarz mittels Stellfüßen ± 5 mm nivellierbar. Sockelschaale kann optional mit flächenbündig integrierter Steckerleiste ausgestattet werden.
- 3 **Tischplatte:** 19 mm Spanplatte oder 13 mm Compactplatte in Melamin oder Furnier. Plattenanbindung über Winkelbeschläge, nivellierbar über Langlöcher. Stahlzargenkonstruktion unterhalb der Tischplatte.

DOCK-IN LOUNGE

- 1 **Soft Wall:** Bestehend aus mehreren Paneelen. Unterkonstruktion aus Holz, gepolstert mit 5 mm Polyurethan Schaumstoffauflage innen und außen. Schaum in schwer entflammbarer Ausführung nach BS 5852 Part 2, Ignition Source 5 (Crib 5).

Oberflächen innen und außen in verschiedenen Stoffgruppen wählbar. Bezug immer mit Doppelsteppnähten in allen Stichkanten. Verbindung der Soft Wall Paneele über Gewindestangen in das Bodenprofil, 20 mm in SZ Schwarz, nivellierbar mit Stellfüßen ± 5 mm.

Schallabsorption nach ISO 11654 bewerteter Schallabsorptionsgrad α_w 0,65 (im akustisch aktivierten Bereich) Absorberklasse = C

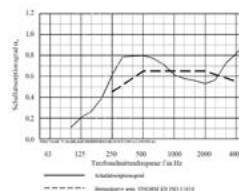
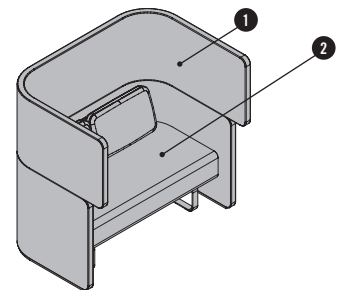

- 2 **Sofa:** Die Unterkonstruktion vom Rückenpaneel besteht aus Sperrholz. Dimensionen Rückenpolster: 600 x 360 mm. Gestell besteht aus Stahl pulverbeschichtet, dark grey mit Kunststoffgleitern.

Dimensionen: Breite 1.400 mm, Höhe 459 mm, Tiefe 720 mm, Sitztiefe 495 mm

Bezüge erhältlich in den Stoffgruppen P0-P5 und Ledergruppen L1, L5 lt. Bene Sitzmöbel Kollektion.

Farbkonfigurationsmöglichkeiten: einfarbig, Rückenpolster abweichend oder Rückenpolster & Rückenpaneel abweichend

Alle gepolsterten Elemente mit formbeständigem Polyurethan Schaumstoff. Optional in schwer entflammbarer Ausführung nach BS 5852 Part 2, Ignition Source 5 (Crib 5).

PRODUKTBESCHREIBUNG

SERVICE DOCK

- ❶ **Soft Wall:** Bestehend aus mehreren Paneelen. Unterkonstruktion aus Holz, gepolstert mit 5 mm Polyurethan Schaumstoffauflage innen und außen. Schaum in schwer entflammbarer Ausführung nach BS 5852 Part 2, Ignition Source 5 (Crib 5).

Oberflächen innen und außen in verschiedenen Stoffgruppen wählbar. Bezug immer mit Doppelsteppnähten in allen Stichkanten.

Verbindung der Soft Wall Paneele über Gewindestangen in das Bodenprofil, 20 mm in SZ Schwarz, nivellierbar mit Stellfüßen ± 5 mm.

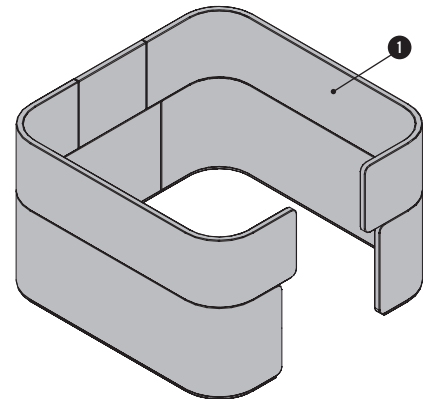

COAT RACK

- ❶ **Soft Wall:** Bestehend aus mehreren Paneelen. Unterkonstruktion aus Holz, gepolstert mit 5 mm Polyurethan Schaumstoffauflage innen und außen. Schaum in schwer entflammbarer Ausführung nach BS 5852 Part 2, Ignition Source 5 (Crib 5).

Oberflächen innen und außen in verschiedenen Stoffgruppen wählbar. Bezug immer mit Doppelsteppnähten in allen Stichkanten.

Verbindung der Soft Wall Paneele über Gewindestangen in das Bodenprofil, 20 mm in SZ Schwarz, nivellierbar mit Stellfüßen ± 5 mm.

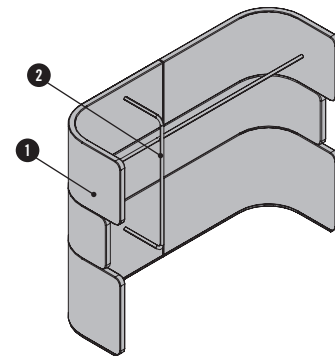

- ❷ **Garderobenstange:** in Chrom, Durchmesser 28 mm

PHONE BOOTH

- ❶ **Oberer Ring**
❷ **Mittlerer Ring**
❸ **Unterer Ring**

Die Phone Booth besteht aus drei Formholz-Segmenten, gepolstert mit formbeständiger Polyurethan Schaumstoffauflage. Schaum in schwer entflammbarer Ausführung nach BS 5852 Part 2, Ignition Source 5 (Crib 5). Bezug immer mit Doppelsteppnähten.

Tragende Metallstangen-Struktur mit Stahlrohr-Bodenkranz verschraubt. Bodenring aus Metall in SZ Schwarz pulverbeschichtet.

Die Phone Booth muss mittels mitgelieferter Wandbefestigungswinkel an eine Wand oder an ein Mauerwerk montiert werden.

Schallabsorption nach ISO 11654
Bewerteter Schallabsorptionsgrad α_w 0,65
(im akustisch aktivierten Bereich)
Absorberklasse = C

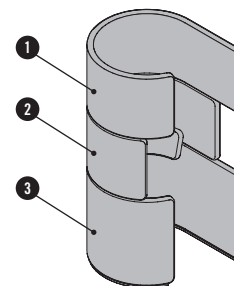
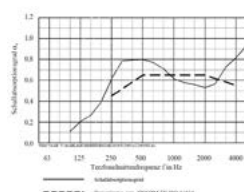

Konfigurationsmöglichkeiten:

- einfarbig
- Innen- und Außenfarbe verschieden
- innen einfarbig, außen mehrfarbig
- Ring Außenfarbe gleich mit Innenfarbe

ÜBERSICHT & DIMENSIONEN

DOCK-IN BAY OPEN BAY

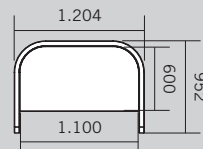
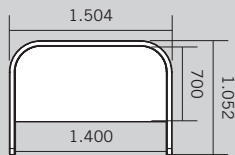
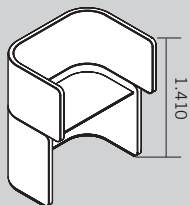

DOCK-IN BAY SINGLE BAY

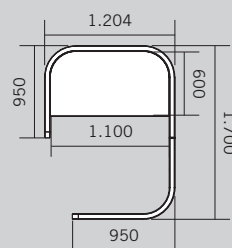
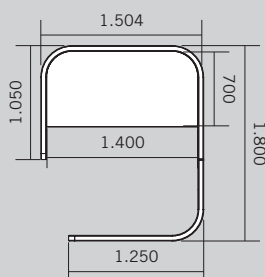
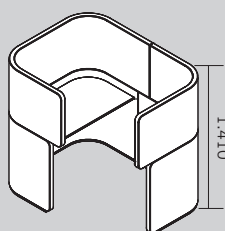

DOCK-IN BAY WALL BAY

Nicht für den freistehenden Einsatz geeignet.

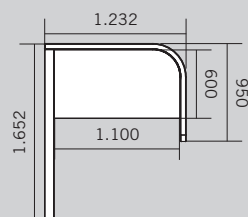
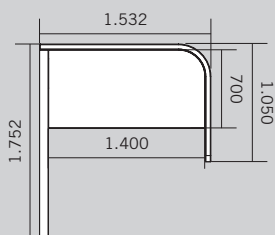
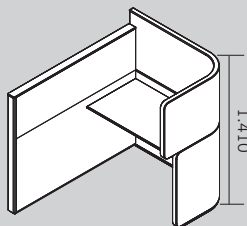

DOCK-IN BAY TWIN BAY

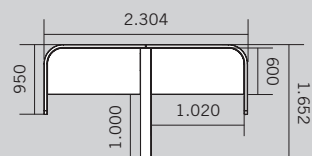
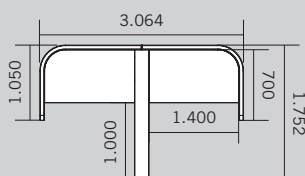
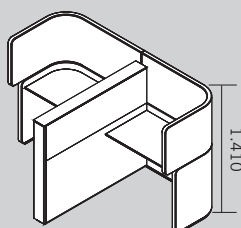

Maße in mm

ÜBERSICHT & DIMENSIONEN

DOCK-IN BAY DOUBLE BAY - EINGANG LINKS/RECHTS

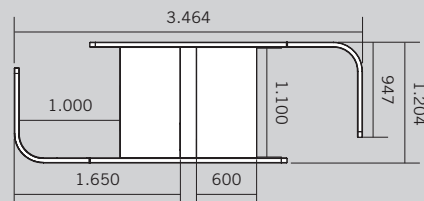
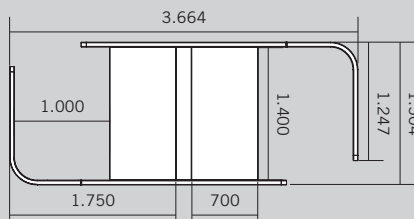
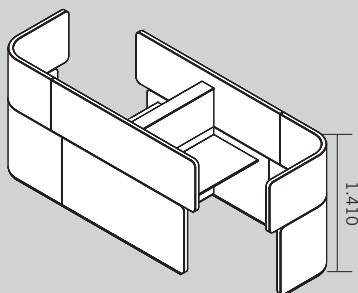

DOCK-IN BAY DOUBLE BAY - EINGANG EINSEITIG

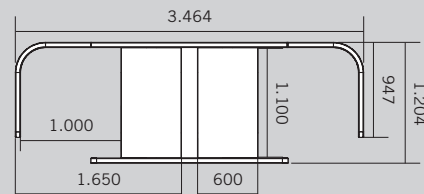
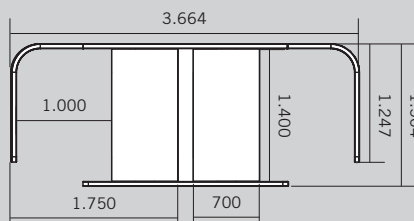
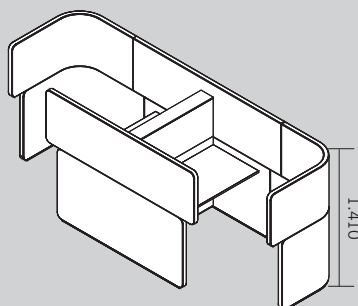

DOCK-IN LOUNGE OPEN LOUNGE

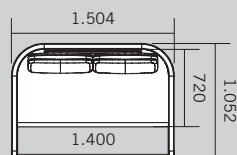
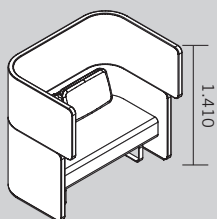

DOCK-IN LOUNGE SINGLE LOUNGE - EINGANG LINKS

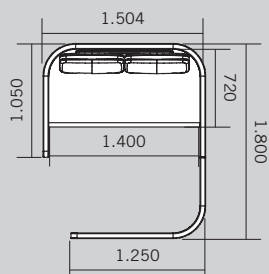
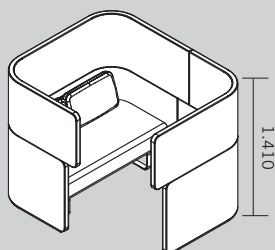

DOCK-IN LOUNGE SINGLE LOUNGE - EINGANG RECHTS

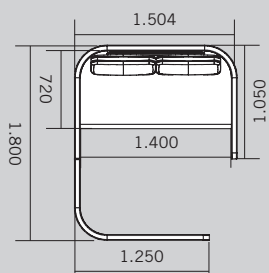
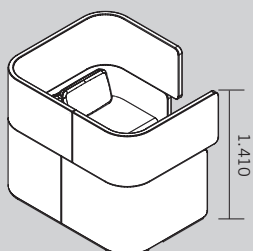

Maße in mm

ÜBERSICHT & DIMENSIONEN

SERVICE DOCK

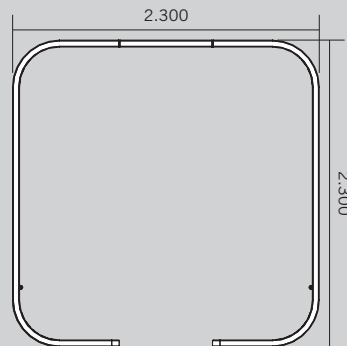
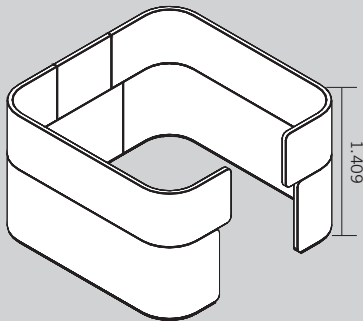

COAT RACK

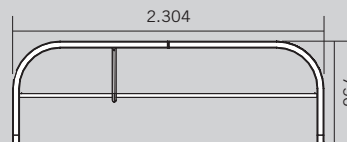
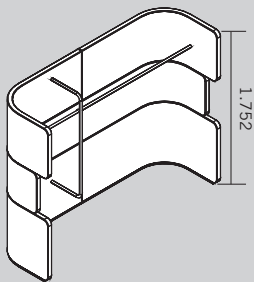

PHONE BOOTH

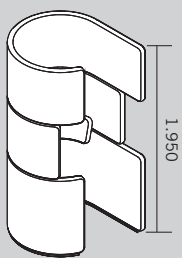

Maße in mm

OPTIONEN - DOCK-IN BAYS

KABELWANNE-T KLAPPBAR

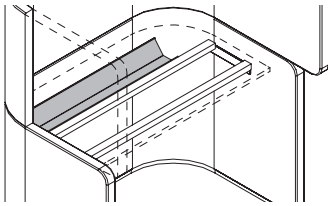

Kabelwanne klappbar in 2 Breiten verfügbar, je nach Tischbreite.
Optional wählbar, bzw. bei Einbau einer Plugbox immer automatisch inkludiert.

Material und Farbe: Stahlblech, SZ Schwarz pulverbeschichtet

KABELAUSLASSBOHRUNG

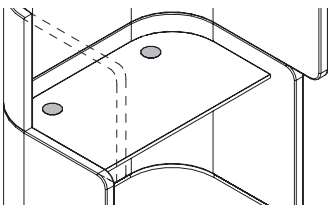

Maximal 2 Stück je Platte. Durchmesser 80 mm. Wenn auf einer Position eine Plugbox gewählt ist kann an der selben kein Kabelausschneidung mehr integriert werden.

Positionen: links, rechts, mittig (schließt links und rechts aus) oder * links und rechts

* Wenn links und rechts Kabelausschneidungen konfiguriert sind kann bei einer Tischplatte mit Breite von 1.400 mm mittig auch eine Plugbox eingebaut werden.

Material und Farbe: Kunststoff, in WI Weiß, AL Aluminium oder SZ Schwarz

PLUGBOX

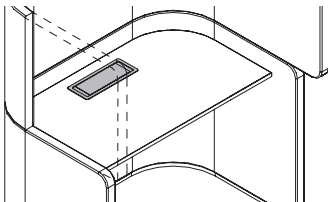

Maximal 1 Stück je Platte. Wenn auf einer Position ein Kabelausschneidung gewählt ist kann an der selben keine Plugbox mehr integriert werden.

Positionen: links, rechts oder * mittig

* Wenn links und rechts Kabelausschneidungen konfiguriert sind kann bei einer Tischplatte mit Breite von 1.400 mm mittig auch eine Plugbox eingebaut werden.

Material und Farbe: AL Aluminium eloxiert

VERKÜRZTE TISCHPLATTE

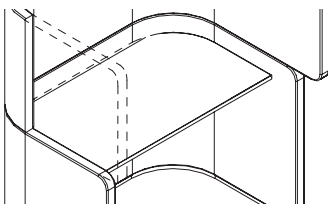

Wahlweise kann die Platte in der Tiefe gekürzt werden sodass hinter über den 20 mm Spalt verkabelt werden kann. Bei verkürzter Platte kann eine 3A Steckerleiste mit Aluminium-Gehäuse nicht mittels Universaladapter angebaut werden.

OPTIONEN - DOCK-IN BAYS

VERKABELUNG

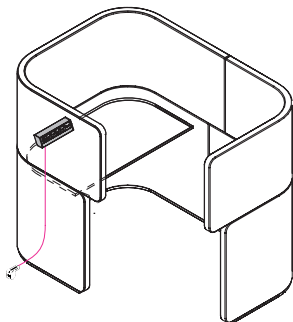

Dock-In Bays

Anbindungsvarianten

- hinter Platte/an Universaladapter
- mit Tischklemme für Plattenstärke 13 - 25 mm
- 1 Steckerleiste mit 4x Steckdose inkl. Schalter
oder 1x Steckdose, 2x USB-Ladebuchse (A+C)
- 1 Anfangszuleitung Strom GST18 5.000 mm

VERKABELUNG IN WAND

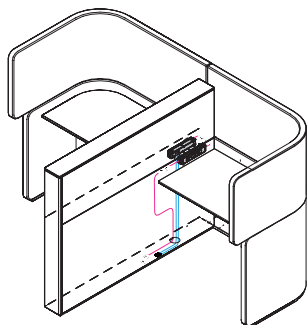

Twin Bay und Double Bay

- 2 Steckerleisten mit 4x Steckdose
* oder 3x Steckdose, 2x RJ45-CAT6
* oder 2x Steckdose, 2x RJ45-CAT6, 1x HDMI und Audio
- 1 Anfangszuleitung Strom GST18 5.000 mm
- optional 1 Verbindungskabel Strom GST18 5.000 mm
- * optional 2 Anschlusskabelsets (2x Netzwirkabel RJ45-CAT6 1.200 mm)

Wall Bay

- 1 Steckerleiste mit 4x Steckdose
* oder 3x Steckdose, 2x RJ45-CAT6
* oder 2x Steckdose, 2x RJ45-CAT6, 1x HDMI und Audio
- 1 Anfangszuleitung Strom GST18 5.000 mm
- optional 1 Verbindungskabel Strom GST18 5.000 mm
- * optional 1 Anschlusskabelset (1x Netzwirkabel RJ45-CAT6 1.200 mm)

VERKABELUNG UNTER TISCH (ERWEITERUNG)

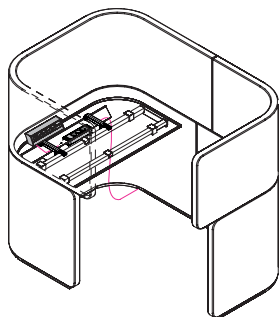

Oben Bay, Single Bay und Wall Bay

- 1 Steckerleiste mit 3x Steckdose
- 1 Anfangszuleitung Strom GST18 5.000 mm
- optional 1 Verbindungskabel Strom GST18 5.000 mm

Twin Bay und Double Bay

- 2 Steckerleisten mit 3x Steckdose
- 1 Anfangszuleitung Strom GST18 5.000 mm
- optional 1 Verbindungskabel Strom GST18 5.000 mm

OPTIONEN - DOCK-IN BAYS

LAMP

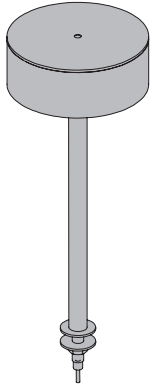

Farben
 Schirm: Opalin Weiß
 Stiel: Aluminium matt eloxiert

Abmessungen
 Schirm: Ø 200 x 72 mm
 Stiel: Ø 25 x 392 mm

Technische Eigenschaften
 EVG: Schnurzwischentrafo, 18 W, 24 V
 Leuchtmittel: LED 16 W, 1.000 lm
 Lichtfarbe: 3.000 K
 Farbwiedergabe: RA >80
 Dimmung: über Taster oben im Schirm

Gewicht
 ohne Verpackung: 1,7 kg
 mit Verpackung: 2,3 kg

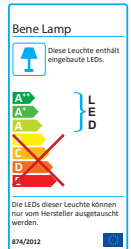

Montage direkt an Platte angebaut mit Schraubverbindung.

Mögliche Anbaupositionen der Leuchten mit Tischanbindung in den Dock-In Bays

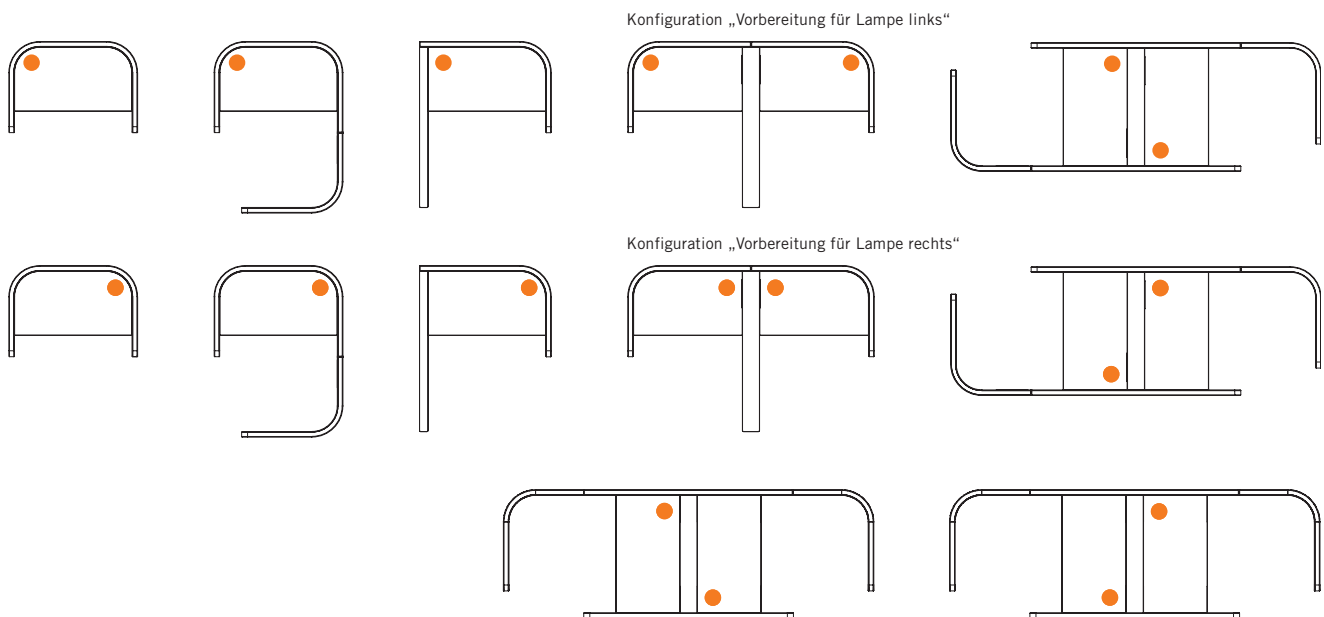

OPTIONEN - DOCK-IN BAYS/DOCK-IN LOUNGE

ABLAGEBOARD

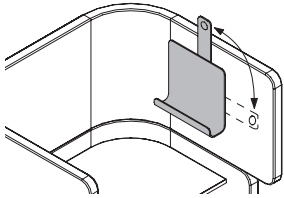

Maximal 1 Ablageboard je temporärem Arbeitsplatz. Ausgestattet mit Anwesenheitsanzeiger welcher nach oben geschwenkt werden kann um anzuzeigen, dass der Arbeitsplatz besetzt ist.

Material und Farbe: Aluminium in WI Weiß
 Der Anwesenheitsanzeiger ist gleich wie das Ablageboard ausgeführt.

Position fix und nicht veränderbar.

Mögliche Positionen

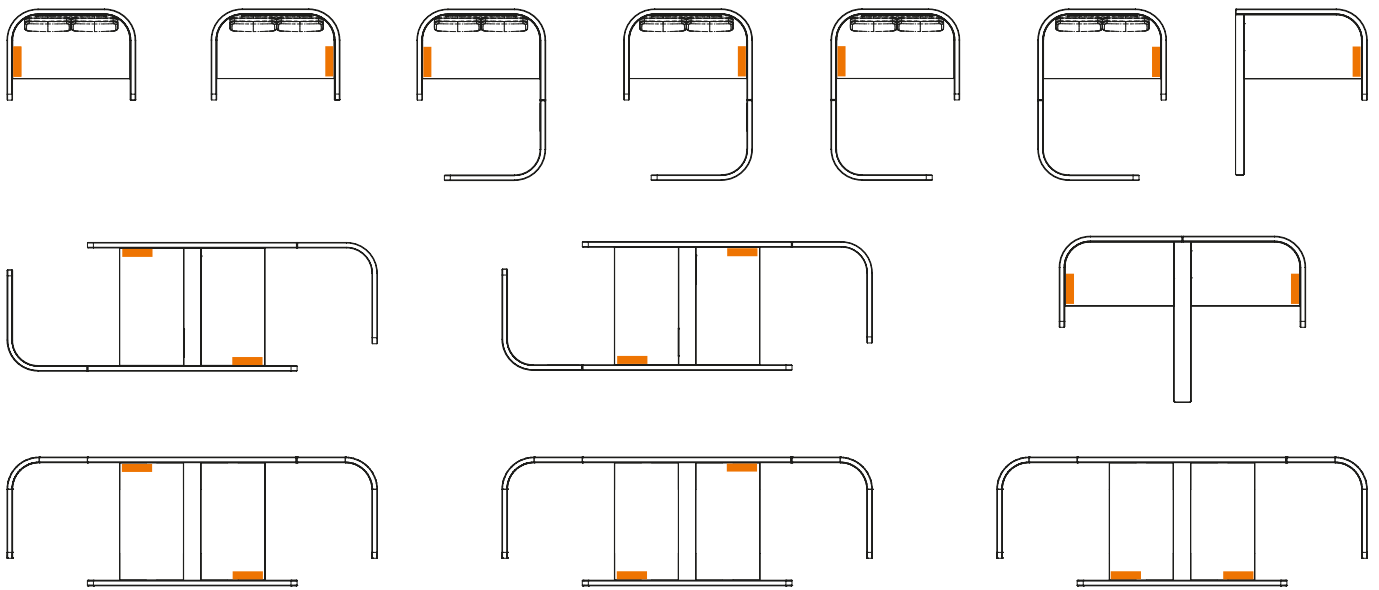

KLEIDERBÜGEL

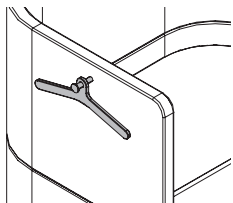

Maximal 1 Kleiderbügel je temporärem Arbeitsplatz.
 Material und Farbe: MDF lackiert in WI Weiß
 Position fix und nicht veränderbar. Maximale Belastung: 10 kg

Mögliche Positionen

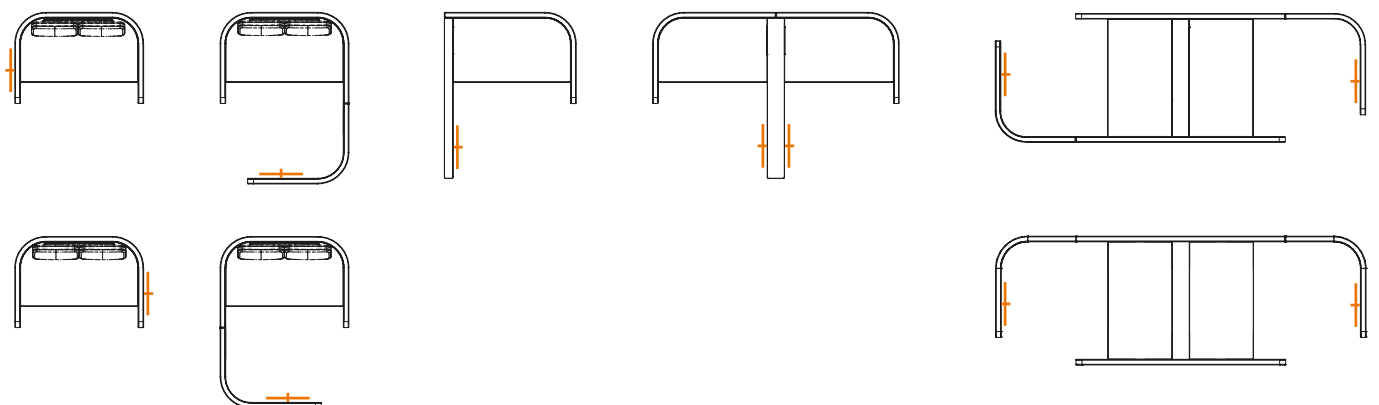

OPTIONEN

AUFSATZTISCH - DOCK-IN LOUNGE

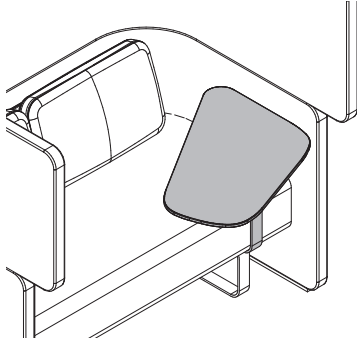

Optional auf Dock-In Lounge links oder rechts montierbar.
Tischplatte: Compactplatte, Melamin 13 mm. Stahlwinkel: dark grey, pulverbeschichtet.
Dimensionen: Breite 821 mm, Tiefe 434 mm

Maximale Belastung: 10 kg
Farben laut Bene Kollektion in Melamingruppe 1 und 2.

Inklusive Steckerleiste OE „Phase“ in der Ausführung

- 1x Steckdose
- 2x USB-Ladebuchse (A+C)
- 2m Anfangszuleitung
- Strom Modul in A, D, F, L erhältlich

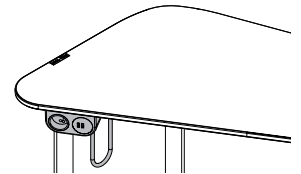

Optional auch ohne Steckerleiste erhältlich.

KLEIDERBÜGEL - COAT RACK

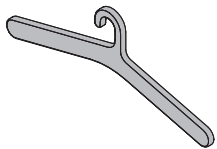

Material und Farbe: MDF lackiert in WI Weiß

STEHHILFE - PHONE BOOTH

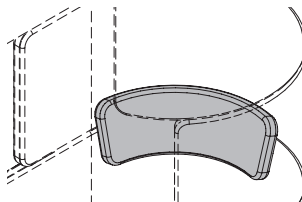

Die Stehhilfe besteht aus einer Formholz-Trägerplatte, gepolstert mit formbeständiger Polyurethan Schaumstoffauflage. Einhängbar in die Tragstruktur der Phone Booth zwischen mittlerem und unterem Ring. Bezug immer mit Doppelsteppnähten. Bezüge erhältlich in allen Stoffen der Preisgruppen P0 und P2-P5, lt. Bene Sitzmöbel Kollektion.

ABLAGEBOARD - PHONE BOOTH

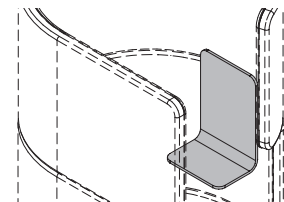

Ablageboard bestehend aus Formholz mit furnierter bzw. lackierter Oberfläche.
Es wird zwischen mittlerem und oberem Ring eingehängt.

Farben: MDF lackiert (WI Weiß, BS Basalt), Furniergruppe 1 Eiche (EY Eiche Sylt)
Dimensionen: Breite: 270 mm, Tiefe: 190 mm, Höhe: 385 mm

INSPIRATIONS



DOCKLANDS Single Bay inkl. Ablageboard und Kleiderbügel mit Bay Chair.



DOCKLANDS Double Bay Eingang links inkl. Ablageboard und Kleiderbügel mit Bay Chair.

FARBEN & MATERIALIEN

MELAMINGRUPPE 1: Grundfarben

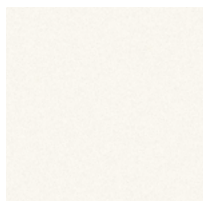

MW Weiß

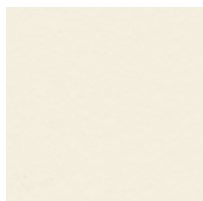

MQ Office Weiß

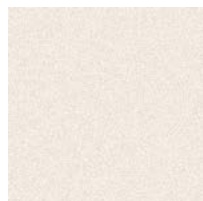

MC Canvas

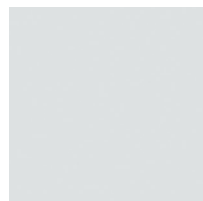

MP Platin



MA Aluminium

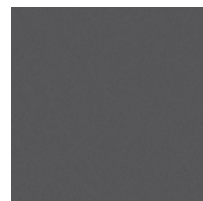

MS Schiefer

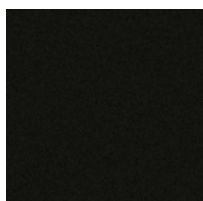

MB Basalt

MELAMINGRUPPE 2: erweiterte Grundfarben



MH Steingrau

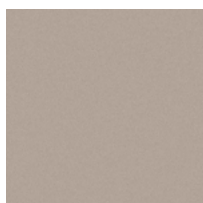

TM Schlamm

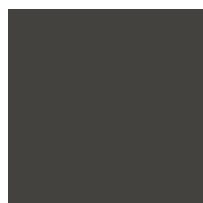

MD Urban Grau

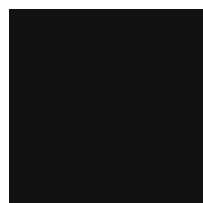

MGS Graphitschwarz

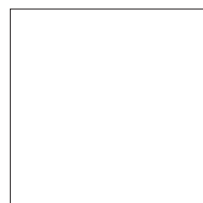

MSW Schneeweiß

MELAMINGRUPPE 2: Dekorfarben

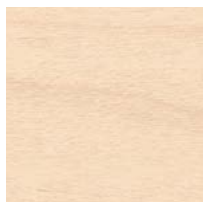

AR Ahorn



EZ Eiche Vicenza



BH Buche Hell



NG Nuss Grau

MELAMINGRUPPE 3: Akzentfarben



MPZ Pistazie



MHR Hellrosa

MELAMINGRUPPE 3: Dekorfarben, Holzstruktur



CO Coco Struktur

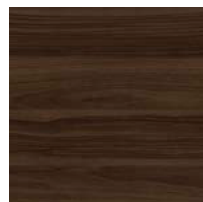

MNP Nuss Pavia

FARBEN & MATERIALIEN

FURNIER: Ahorn

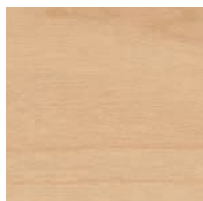

AK Kanad. Ahorn

FURNIER: Buche

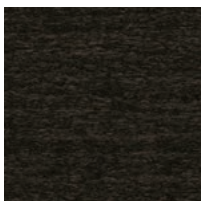

BG Buche Grau

FURNIER: Eiche

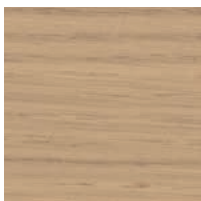

EY Eiche Sylt

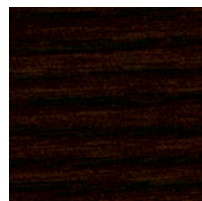

ER Eiche Amaretto

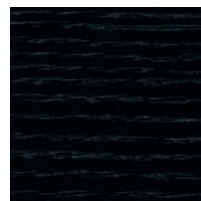

EV Eiche Vulkano



EG Eiche Grau

FURNIER: Kastanie

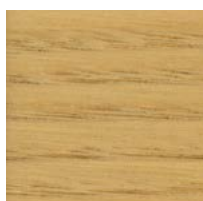

KD Kastanie Natur



KP Kastanie Braun



KQ Kastanie Grau

FURNIER: Nuss

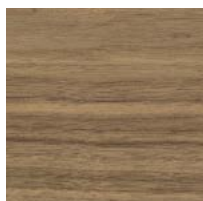

NF Amerik. Nuss

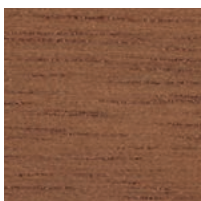

NR Nuss Siena

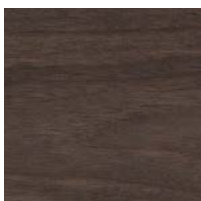

NB Nuss Umbra

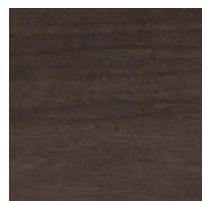

NA Nuss Anthrazit

FURNIER: Bambus

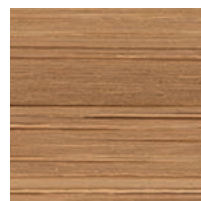

BJ Bambus



Verschiedene Stoffkollektionen stehen als Bezugsmaterial zur Verfügung: Era, Urban Plus, Xtreme Plus, Step, Step Melange, Remix, Europost, Mainline Flax, Assam, Fox, Fiord, Steelcut, Hallingdal, Steelcut Trio, Divina Melange, Divina MD, Coda, Elle, Opera. Mögliche Lederkollektionen: Ultra, Spectrum.

Nähere Infos zu den einzelnen Kollektionen finden Sie unter www.bene.com.

DIE BENE VERANTWORTUNG

Bene nimmt eine Vorreiterrolle im Bereich der Nachhaltigkeit ein. Dies umfasst alle Unternehmensbereiche – von der Produktentwicklung, -beschaffung, Produktion und Logistik bis hin zur Produktverwertung. Von der ersten Skizze bis zur Serienreife fließen immer ökologische Anforderungen in den Produktentwicklungsprozess ein. Dazu gehören die Auswahl umweltverträglicher Materialien wie zum Beispiel zertifizierte Hölzer aus nachhaltig bewirtschafteten Forstbeständen, die Verwendung von Recyclingwerkstoffen oder der verstärkte Einsatz nachwachsender Rohstoffe. Materialkennzeichnung, Reparierbarkeit und eine lange Lebensdauer der eingesetzten Komponenten sind ebenfalls wichtige Anforderungen an das Produktdesign, damit diese einem zweiten Produkt-Lebenszyklus zugeführt werden können. Um am Ende der Lebensdauer eine hohe Recyclingfähigkeit unserer Produkte zu garantieren, verzichten wir so weit wie möglich auf Verbundmaterialien und entwickeln sortenrein zerlegbare Möbel. 99,9% aller Lieferungen erreichen uns aus einem europäischen Land. Rund 94% aller Rohstofflieferungen stammen aus Österreich und Deutschland. Rund 93% der Rohstoffe werden von Lieferanten mit Sitz im Umkreis von 500km zu unserem Produktionsstandort geliefert.

NACHHALTIGE ROHSTOFFE

Für Bene ist der Einsatz folgender Komponenten selbstverständlich:

- formaldehydarme Spanplatten
- formaldehydarme Leime
- Wasserlacksysteme
- recyclingfähige Stoffe
- Materialien mit hohen Recyclinganteilen
- PVC-freie Kunststoffe

Bene garantiert, dass seine Produkte frei sind von:

- CMR-Stoffen
- halogenierten Lösungsmitteln in Kunststoffen
- chlorierten Kohlenwasserstoffen
- Schwermetallpigmenten
- Materialien mit Azo-Farbstoffen
- Beschichtungen mit biozider Wirkung (zum Beispiel Holzschutzmittel, Pestizide)

BEITRAG ZU GEBÄUDEZERTIFIZIERUNGEN

Im Rahmen der ökologischen Gebäudezertifizierung tragen auch Einrichtungssysteme wie Möbel und Trennwände zur Erreichung eines guten Ergebnisses bzw. einer höheren Punktzahl bei.

Die Produkte von Bene können einen Beitrag zu LEED, WELL Building Standard, DGNB, BREEAM etc. leisten. Kriterien sind beispielsweise Umweltproduktdeklarationen, Innenraumluftqualität, Akustik und Umnutzungsfähigkeit.

DOCKLANDS SINGLE BAY

Beispielkonfiguration

- Open Bay
- Stoff
- Gesamtgewicht 87,51 kg

Ökologische Kennzahlen

- 100% sortenreine Trennbarkeit
- 99,1% Recyclefähigkeit
- 82,6% Anteil an nachwachsenden Rohstoffen
- 12,2% Verwendung von recycelten Produktionsmaterialien

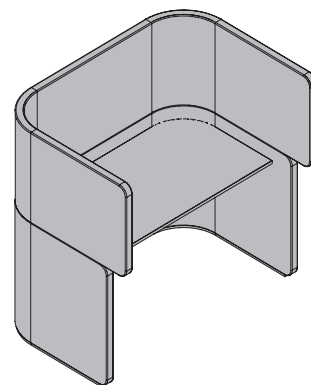
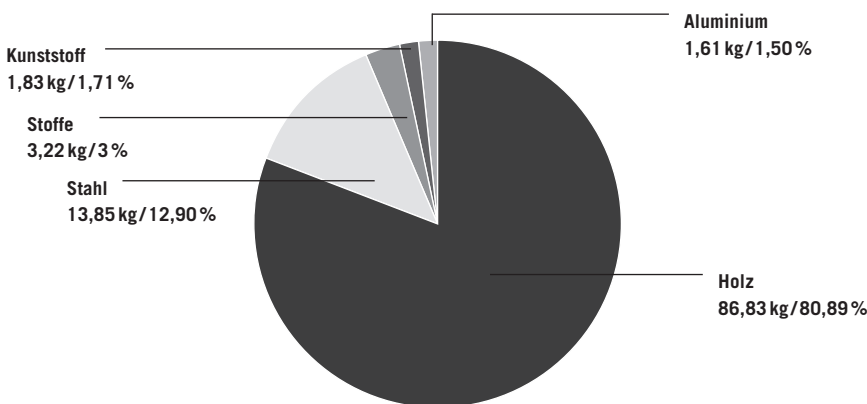

Auf Wunsch können für jede Standard-Produktkonfiguration Umwelt-Produktdeklarationen (EPD, LCA), bei Bene Life Cycle Data Sheets genannt, zur Verfügung gestellt werden.

Eine Auflistung der produktspezifischen Zertifikate und Designauszeichnungen finden Sie auf der Bene Produkt-Website.

Umweltinformationen Bene: <https://bene.com/de/bene/nachhaltigkeit/nachhaltigkeitsbericht-2021>