

FRAME_S BOARD

Die mobilen FRAME_S Boards auf Rollen ermöglichen es, offene Raumsituationen immer wieder neu zu strukturieren und dabei Elemente wie Flipcharts und Whiteboards in das Setting zu integrieren. Somit sind sie nicht nur Raumteiler, sondern auch analoge Schreib- und Arbeits- oder Präsentationstafel. Zur Verfügung stehen zwei Typologien: Der T-Typ in einem einfachen T-Winkel oder der H-Typ, ein

FRAME_S Board, das mit PIXEL-Träger ausgestattet bis zu 20 PIXEL Boxen, 4 PIXEL Tops 180 und mehrere einfache PIXEL Tops und Pads aufnehmen kann. Die FRAME_S Boards verbinden sich mit PIXEL zu temporären und flexiblen Raumgebilden, die sich schnell wieder umstellen lassen. So kann auf unterschiedliche Anforderungen zum Beispiel während eines Workshops sofort reagiert werden.



bene

INSPIRIERENDE BÜROS. SEIT 1790.

PRODUKTBECHREIBUNG

- ❶ **Rahmen:** Metallrahmen bestehend aus zwei Halbteilen.
Höhe 1.734,5 mm und Breite 860 mm
Oberfläche: weiß, pulverbeschichtet
- ❷ **Stellwand:** Breiten 1.621 mm (FRAME_S Board T-Typ)
oder 1.821 mm (FRAME_S Board H-Typ)
Oberfläche: Melamin, MW Weiß
- ❸ **Sockelset:** Sockelset besteht je nach Typ aus 4 bzw. 3
Rollen gebremst/Kunststoff, weiß
- ❹ **Abdeckprofil:** (mit darunter liegendem Organisationsprofil)

FRAME_S Board H-Typ

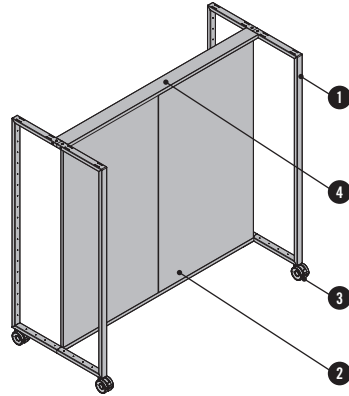

FRAME_S Board T-Typ

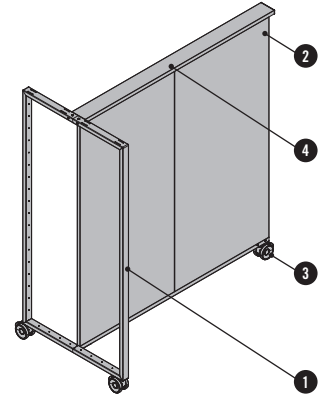

ÜBERSICHT & DIMENSIONEN

FRAME_S BOARD H-TYP

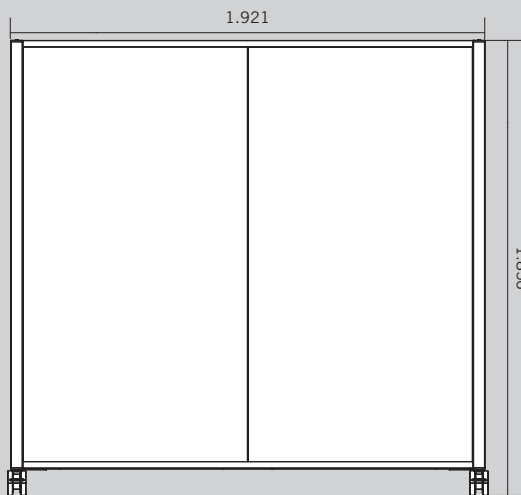

FRAME_S BOARD T-TYP

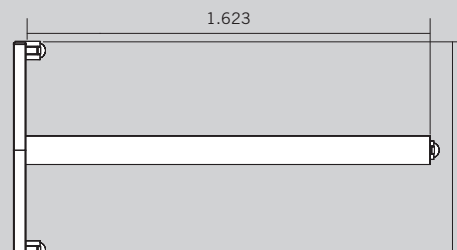
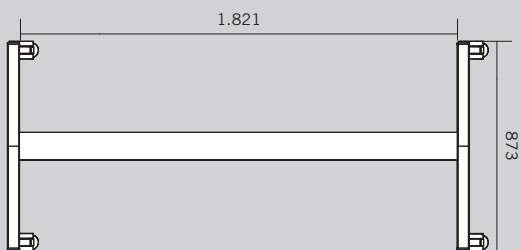
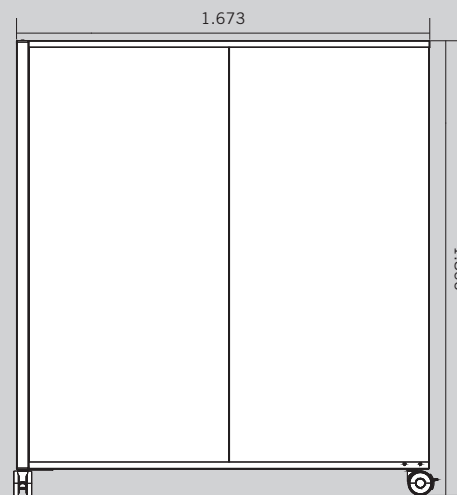

Maße in mm

OPTIONEN

WHITEBOARD (MAGNETISCH)

Zum Einhängen in das Organisationsprofil.

Dimensionen: Breite 806 mm, Höhe 1.071 mm und Stärke 4 mm.

Material und Farbe: WI Weiß, pulverbeschichtet

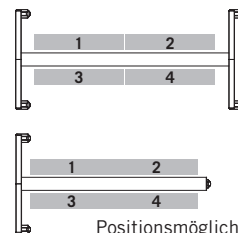
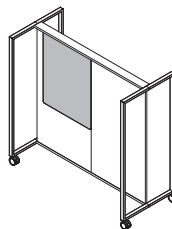

Positionsmöglichkeiten

PINBOARD

Zum Einhängen in das Organisationsprofil.

Dimensionen: Breite 806 mm, Höhe 1.071 mm und Stärke 12 mm.

Bezüge erhältlich in den Stoffgruppen P0 - P4 (Inn) lt. Bene

Sitzmöbel Kollektion.

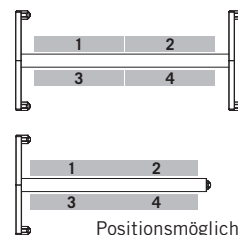
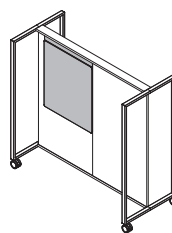

Positionsmöglichkeiten

FLIPCHART - BLOCKHALTER

Als zusätzliche Option steht ein Flipchart - Blockhalter (magnetaftend) zur Verfügung, welches aber nur in Kombination mit einem White- oder Pinboard verwendet werden kann.

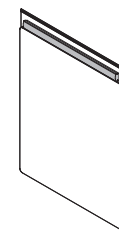
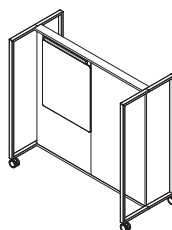

MONTAGE SCREEN

Für die Montage eines Screens werden benötigt:

- Montageset für TFT-Wandhalterung
- Wandhalterung „CHIEF RMF 2“
- ein zur Wandhalterung kompatibler Screen, max. 56 kg (optimiert für „NEC MultiSync LCD ME431, ME501, ME551, ME651, WD551“)

Nähere Informationen zu Kabeln → Preisliste „Kabel- und Mediamanagement“

Nähere Informationen zu Wandhalterung und Screen → Preisliste „Media Hardware“

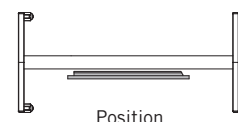
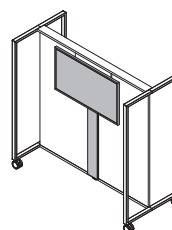

Position

PIXEL TRÄGER

Stahlzargen sind auf Rahmen werkzeuglos montiert und bieten die Aufbewahrungsmöglichkeit von 10 PIXEL Boxen und je 2 Stück PIXEL Top 180 je Seite.

Achtung: Bei Verwendung von einem PIXEL Träger sind folgende Optionen nicht verfügbar:

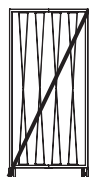

Variante 1

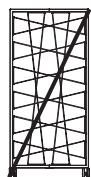

Variante 2

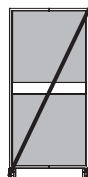

Vollständiger Sichtschutz

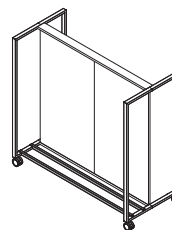

OPTIONEN

RAHMEN-APPLIKATIONEN

Reling

Der Rahmen ist mit einer intelligenten Reihenlochbohrung ausgestattet, welche die Integration von Rahmen-Applikationen ermöglicht. Ein zentrales Element stellt dabei die Reling dar, die aus einem Aluminiumprofil besteht und für Organisation und Abschirmung genutzt werden kann.
Material und Farbe: Aluminium WI Weiß, pulverbeschichtet

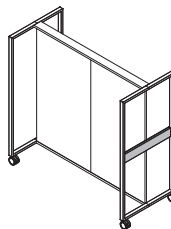

Partieller Sichtschutz

In die Reling im Rahmen können partielle Sichtschutzelemente integriert werden. Dieser partielle Sichtschutz kann dabei optional aus Spanplatte (8 mm) in Grund- wie auch Dekorfarben oder Plexiglas (6 mm) bestehen. Zusätzlich zum weiß satinierten Plexiglas steht ebenfalls eine klare Rauchglas-Variante zur Auswahl.

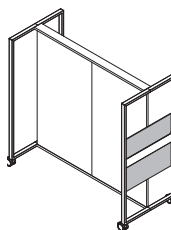

Vollständiger Sichtschutz unten & oben

Auch überhalb der Reling kann ein vollständiger Sichtschutz in Spanplatte (8 mm) oder Plexiglas (6 mm) erfolgen - sinnvoll in der Anwendung erscheint dies in der Kombination mit einem unteren Sichtschutz. Auch hier sind bei Spanplatte Grund- und Dekorfarben erhältlich sowie weiß satiniertes Plexiglas oder klares Rauchglas.

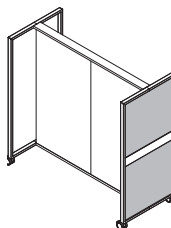

Dekogummiseil

In die im Rahmen vorgesehene Reihenlochbohrung kann mithilfe von kleinen Haken ein dekoratives Gummiseil eingespannt werden. Es stehen verschiedene Muster für den FRAME_S Board Rahmen zur Auswahl, das jedoch auch individuell angepasst werden kann.

Variante 1

Variante 2

Variante 3

Variante 4

Drahthaken für
Seilbefestigung

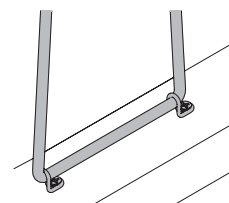
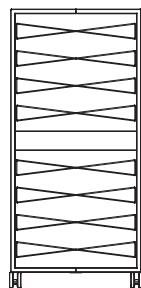
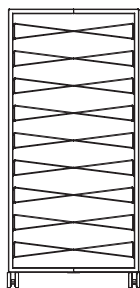
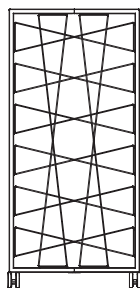
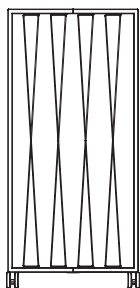

SICHERHEITSHINWEISE

Verwendung von PIXEL Träger in FRAME_S Board H-Typ
10 PIXEL Boxen pro Seite/gesamt max. 20 PIXEL Boxen

Maximalbelastung: 200 kg

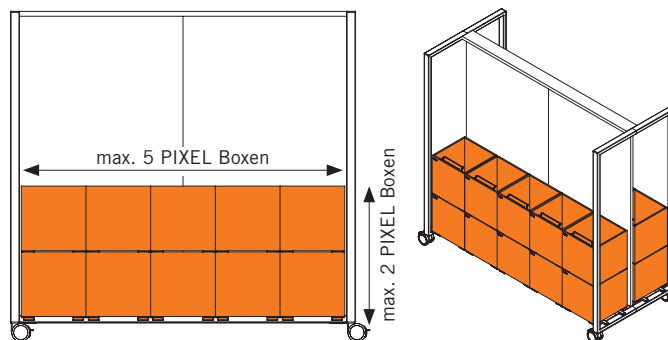

PIXEL Boxen richtig aufeinander setzen!

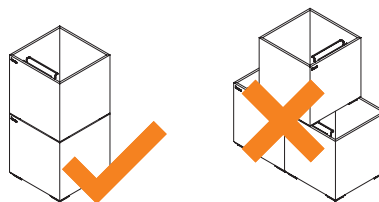



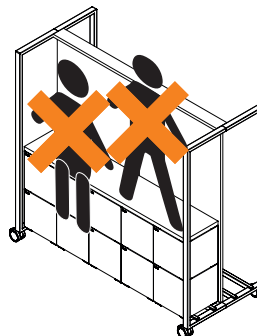



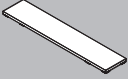

Nicht darauf sitzen oder stehen!



INSPIRATIONS

INSPIRATION #01
ca. 25 m²/ca. 4 - 6 Personen

12x		3x		2x		1x	
4x		5x					
4x		2x		2x		1x	

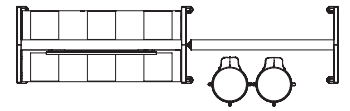

DISCOVER



CREATE

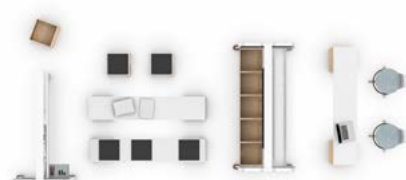







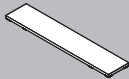

SHARE



INSPIRATIONS

INSPIRATION #02
ca. 20 m²/ca. 2 - 4 Personen

8x		3x		1x	
2x		6x		2x	
2x		2x		2x	

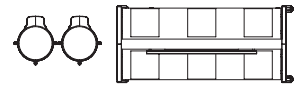

DISCOVER



CREATE



SHARE



FARBEN & MATERIALIEN

MELAMIN: Grundfarben

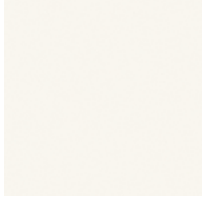

MW blanc



Verschiedene Stoffkollektionen stehen als Bezugsmaterial zur Verfügung: Era, Urban Plus, Xtreme Plus, Inn, Step, Step Melange, Remix, Europost, Mainline Flax, Assam, Steelcut, Fiord, Hallingdal, Steelcut Trio, Divina Melange, Divina MD, Coda, Elle.
Nähere Infos zu den einzelnen Stoffkollektionen finden Sie unter www.bene.com.