

KX STAURAUM

KX. Das Möbel für die Ablage. Gliedert und strukturiert Räume. Ein Stauraumsystem auf hohem technischen Standard. Als Einzelmöbel oder als Kombination von Unterbau- und Aufsatzschränken bei Wandverbauten einsetzbar. Stabil in der Konstruktion, langlebig im Gebrauch und perfekt organisierbar.

Schiebetür-, Rollladen-, Flügeltür- und Ladenschränke und Regale stehen zur Auswahl. Schrankböden: Wahlweise 19 oder 25 mm stark. Individueller Gestaltungsspielraum durch die Vielfalt an Farben, Materialien und Oberflächen.

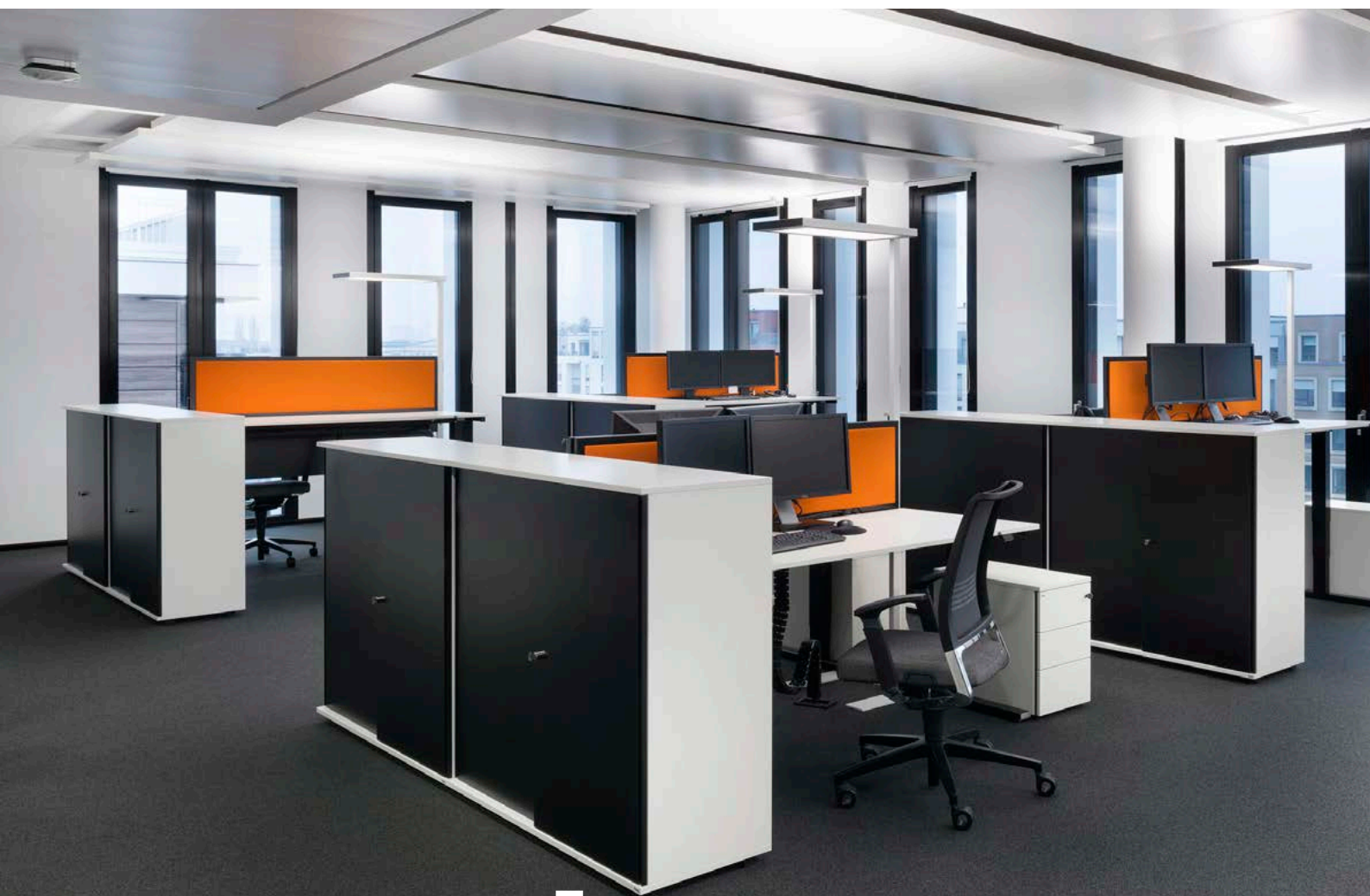

bene

INSPIRIERENDE BÜROS. SEIT 1790.

PRODUKTBESCHREIBUNG

- ❶ **Platte:** Spanplatte 19 mm oder 25 mm.
- ❷ **Sichtseiten:** Spanplatte 19 mm.
50 mm Lochraster für Facheinbauten.
- ❸ **Mittelseite:** Spanplatte 19 mm.
50 mm Lochraster für Facheinbauten.
- ❹ **Boden:** Spanplatte 19 mm oder 25 mm.
- ❺ **Fachböden:** Spanplatte 19 mm.
Optional Metallfächer in SR Schiefer.
- ❻ **Rückwand¹:** Spanplatte 12 mm.
- ❼ **Stellfuß:** Kunststoff in AS Asphalt. Höhe 25 mm bei Boden- und Plattenstärke 25 mm, bzw. Höhe 37 mm bei Boden- und Plattenstärke 19 mm, 4-6 Stellfüße je Schrank, +20 mm höhenverstellbar.
- ❽ **optionale Sockelblende:** Kunststoff in AS Asphalt.
4-seitiges Sockelprofil mit Eckverbindern.

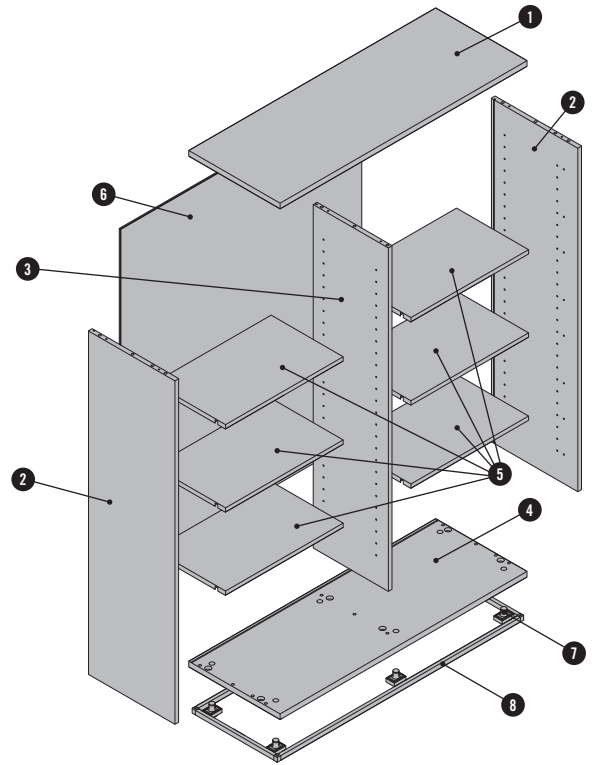

¹Rückwand in Akustikausführung auf Anfrage.

SCHRANKTYPEN

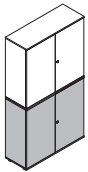

Unterbauschränk

Der Unterbauschränk wird standardmäßig mit Deckplatte geliefert.

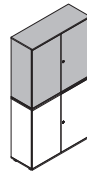

Aufsatzschrank

Der Aufsatzschrank kann nur auf einen Unterbauschränk montiert werden. Die Befestigung erfolgt mit vier Spanplattenschrauben.

SPERRE

Alle Schrankfronten sind sperrbar oder nicht sperrbar konfigurierbar.



Schlüssel

Bei sperrbaren Fronten werden immer 2 Schlüssel mitgeliefert, ein Flachschlüssel und ein Klappschlüssel.

BELASTBARKEIT DER FACHBÖDEN

Die in der Tabelle angegebene Belastbarkeit gilt für alle Fachböden.

150 kg/m ²					
Fachlänge [cm]	36,2	56,2	76,2	96,2	116,2
			(57,1)	(77,1)	
max. Fachbelastung [kg]	20	30	40	50	60

PRODUKTBECHREIBUNG

FRONTTYPEN

Schiebetürschrank¹

Der Schiebetürschrank ist mit zwei Schiebetüren auf einer Seite ausgestattet. Die Front ist in verschiedenen Ausführungen wählbar.

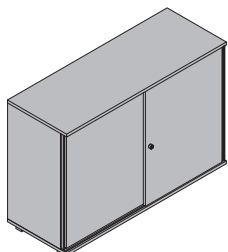

Melamin-Front
· Spanplatte 16 mm
· mit Kunststoffgriffleiste in einer Grundfarbe

Furnier-Front
· MDF-Platte 17 mm
· mit ausgefräster Griffnut

Sperre
· mit Schloss (optional mit Wechselzylinder)
· ohne Schloss und Schlossbohrung

Der Boden unten ist in Frontfarbe, mit eingefrästem Laufprofil.

¹Front in Akustikausführung auf Anfrage.

Flügeltürschrank

Der Flügeltürschrank ist mit verschiedenen Fronten wählbar. Der Flügeltürschrank ist in den Höhen 50H und 60H, sowie in den Breiten 800, 1.000 und 1.200 mm nur zerlegt lieferbar!

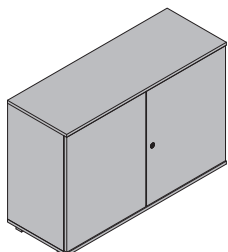

Melamin-Front
· Spanplatte 19 mm

Furnier-Front
· Spanplatte 19 mm

Glas
· ESG Glas 4 mm, in eloxiertem Aluminium-Rahmen

Griffe und Sperre:
· mit Schloss (optional mit Wechselzylinder)
· Drehknopf, sperrbar (optional mit Wechselzylinder)
· fixer Knopf, nicht sperrbar

Glasflügeltürschrank

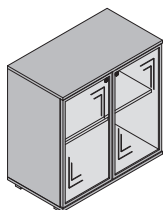

Der Regalschrank kann optional mit Flügeltüren ausgestattet werden. Diese sind mit einem innenliegenden Band mit einem Öffnungswinkel von 95° montiert.

Mit oder ohne Schloss erhältlich. Ohne Schloss sind die Türen mittels Druckmagnetschnapper öffnbar, bei der sperrbaren Variante wird je Tür ein Wechselzylinder angebracht.

Scharnierbänder Flügeltür

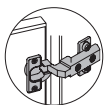

Band innenliegend
· Öffnungswinkel 120°, bei griffloser Front ohne Feder
· gedämpft, Öffnungswinkel 110°

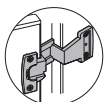

Band außenliegend
· sichtbar, Öffnungswinkel 180°, bei griffloser Front ohne Schnapper

PRODUKTBEschREIBUNG

Regalschrank

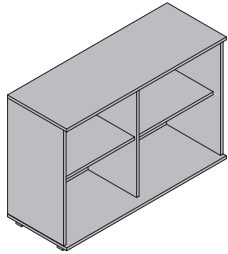

Offener Regalschrank

Ab Breite 801 mm sind die Regalschränke mit einer Mittelseite ausgestattet.

Frontarten

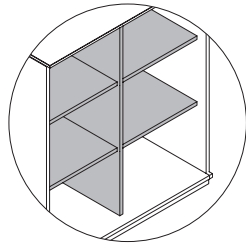

Seiten und Fachböden zurückgesetzt.

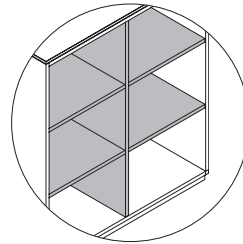

Seiten und Fachböden frontbündig.

Querrollladenschrank¹

Die nutzbare Stauraumbreite wird in einer Schrankhälfte durch die Rollladenschnecke um ca. 200 mm verkürzt. Bei Breite 1.000 - 1.200 mm ist eine Mittelseite optional wählbar, ab Breite 1.201 mm sind die Schränke fix mit einer Mittelseite ausgestattet.

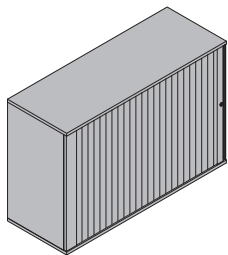

Rollladen-Front

- 8 mm Polypropylen in WI Weiß, CV Canvas, PL Platin oder AM Aluminium
- Kunststoffgriffleiste in Frontfarbe

Sperre

- mit Schloss (optional mit Wechselzylinder)
- ohne Schloss

Optional rücklaufende Front:

Die Rollladenschnecke entfällt, der Querrollladen läuft durch eine doppelte Rückwand und der Korpus wird 100 mm breiter. Dadurch ergibt sich eine bessere Nutzbarkeit des Innenraums.

Öffnungsrichtung

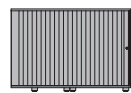

von rechts öffnend

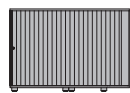

von links öffnend

¹Front in Akustikausführung auf Anfrage.

Ladenschrank

Auszüge sind immer mit Vollauszügen mit Parallelführung, kugelgelagert und perfekt gleitend mit federunterstütztem Einzug.

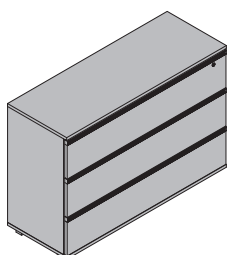

Melamin-Front

- Spanplatte 19 mm
- Kunststoffgriffleiste in Grundfarbe

Sperre

- mit Schloss (optional mit Wechselzylinder)
- ohne Schloss

Furnier-Front

- MDF-Platte 19 mm mit eingefrästem Griff

Einbau

Es können wahlweise Hängekarteirahmen oder Karteiladen eingebaut werden. Hängekarteirahmen sind allerdings bei 2OH mit Laden nicht möglich! Ladenschränke müssen immer gegen das Kippen gesichert werden. Nähere Information → Kapitel "Sicherheitshinweise"

FACHBEZEICHNUNGEN & FACHBODENTAUSCH

FACHBEZEICHNUNGEN

Systematik zur Positionsdefinition von Einbauten im Schrank. Die folgenden Fachbezeichnungen gelten ebenfalls für den Fachbodentausch, sowie für den Einbau aller Organisationselemente.

Schranktypen

XS

4.1	4.2
3.1	3.2
2.1	2.2
1.1	1.2

XF

6.1
5.1
4.1
3.1
2.1
1.1

XO

6.1	6.2
5.1	5.2
4.1	4.2
3.1	3.2
2.1	2.2
1.1	1.2

Schranktypen

XR

v. rechts öffnend

4.1	4.2
3.1	3.2
2.1	2.2
1.1	1.2

v. links öffnend

4.1	4.2
3.1	3.2
2.1	2.2
1.1	1.2

XL

3.1
2.1
1.1

FACHBODENTAUSCH

Fachböden sind auch einzeln bestellbar bzw. tauschbar auf pulverbeschichtete Metallfächer in SR Schiefer.

Folgende Fachbreiten werden für die jeweiligen Schrankbreiten benötigt (Maße in mm):

Schrankbreite	400	445	800	1.000	1.200	1.600
XS					571	771
XF	362	407	762	962 ¹	1.162 ¹	
XO	362	407	762	471	571	771
XR linke Seite					362	571
XR rechte Seite					571	771
XR ohne Mittelseite			571		962 ¹	

¹ mit Fachschiene zur Verstärkung

ORGANISATIONSELEMENTE

MAPPENFACH

Das Mappenfach teilt ein Schrankfach ein. Es besitzt in der obersten Ebene verschiebbare Organisationsstege die auf verschiedene Papierformate anpassbar sind. Material & Farbe: Spanplatte 12 mm mit Melaminoberfläche (Melamingruppen 1 und 2) oder Furnier. Die Organisationsstege sind aus Stahlblech in SZ Schwarz.

Mappenfächer können nicht im untersten Fach eingebaut werden.

Schrankbreite, ab	1 Mittelseite, 2 Organisationsstege				2 Mittelseiten, 3 Organisationsstege		3 Mittelseiten, 4 Organisationsstege	
	800	1.000	1.200	1.600	800	1.600	1.000	1.200
XS			571			771		
XF					762		962	1162
XO		471	571		762	771		
XR linke Seite				571				
XR rechte Seite			571			771		
XR ohne Mittelseite	571							962

Tiefe 335 mm, Höhe 285 mm

KARTEIKISTCHEN

Einbau in Lade. In 3 verschiedenen Größen.
Zwei Schwenkplatten inkludiert.
Material & Farbe: Kunststoff, PL Platin.



A4 quer

Breite: 319 mm
Tiefe: 345 mm
Höhe: 212 mm



A5 quer

Breite: 228 mm
Tiefe: 345 mm
Höhe: 153 mm



A6 quer

Breite: 166 mm
Tiefe: 345 mm
Höhe: 113 mm

HÄNGEKARTEIBOX

Ausziehbarer Hängekarteibox mit herausnehmbarem Mappenrahmen zum Einhängen von Mappen im Format A4. Wird in leerem Fach eingebaut. Ausnahmen: Flügeltürschrank mit innenliegendem Band und Breite 400 mm, und unterste Nische bei Flügeltürschrank mit 5 OH oder 6 OH.
Material & Farbe: Stahlblech, CR Chrom und SZ Schwarz.

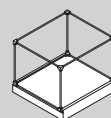

Breite: 345 mm
Tiefe: 340 mm
Höhe: 295 mm

ORGANISATIONSELEMENTE

HÄNGEKARTEIRAHMEN, HÄNGERAHMEN, KARTEILADE

Vollausziehbarer Metallrahmen. Kugelgelagert, stabil, perfekt gleitend mit integrierter Einzugsmechanik. Mit Vollauszug und ohne Parallelführung: Schiebetürschrank und Querrollladenschrank. Mit Vollauszug und mit Parallelführung: Flügeltürschrank. Hängekarteirahmen inkl. Quersteg und Mappenabweiser. Karteilade inkl. Boden. Nutzbare Rahmen- bzw. Ladentiefe 330 mm. Einbau in Fach oder Lade. Optional Längs- und Querteiler für Karteilade erhältlich.
Material & Farbe: Stahlblech, SZ Schwarz.

Hängekarteirahmen ^{1,2}	Schrankbreite, ab					
	800	1.000	1.200	1.600		
				571	771	
	762	962	1.162			
				571		
				571	771	
	571	962				
<hr/>						
Karteirahmen ¹	Breite Einbau	571	762	771	962	1.162
	Lichte Rahmen/Lade	480	680	680	880	1.080
max. Anzahl Karteikistchen						
	A6 quer	2	4	4	5	6
	A5 quer	2	3	3	3	4
	A4 quer	1	2	2	2	3
<hr/>						
Karteilade ¹	Längsteiler für Karteilade			Querteiler für Karteilade		
		Breite: 221 mm			Breite: 326 mm	
		Tiefe: 47 mm			Tiefe: 10 mm	
		Höhe: 72 mm			Höhe: 76 mm	

¹ Einbau bei Flügeltürschrank im 5/6 Ordnerfach nicht möglich.

² Bei Flügeltürschrank mit 4OH können teilweise keine Beschriftungsschilder verwendet werden, Abstand zwischen den HKR sehr gering.

PENDELREGISTRATURSCHIENE

Pendelregistrator-schienen werden fix in ein Fach montiert.
Material & Farbe: Stahlblech, SZ Schwarz.

Vetro Lateral	Multirex	Zippel	Schrankbreite, ab				
			800	1000	1200	1600	
					571	771	
			762	962			
						571	
						571	771
			571	962			

ORGANISATIONSELEMENTE

SCHUBLADENBOX

1 Satz, mit 5 Schubladen, Einbau in allen offenen Fächern mit entsprechenden Maßen möglich.

Material & Farbe: recycelter Kunststoff, SZ Schwarz.

.....

GARDEROBENAUSZUG

Wird unter Schrankplatte oder Fachboden montiert. Ausziehlänge ca. 230 mm.

Material & Farbe: Stahl, CR Chrom.

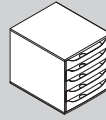

Breite: 284 mm
Tiefe: 348 mm
Höhe: 290 mm

.....

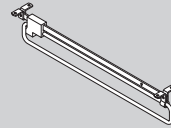

Breite: 354 mm
Tiefe: 42 mm
Höhe: 60 mm

DIMENSIONEN

ALLGEMEINE INFORMATION

Die Maße sind grundsätzlich variabel, jedoch sind bestimmte Vorschlagswerte von Breiten, Tiefen und Höhen vordefiniert. Zwischenmaße sind mit einem Aufpreis versehen. Genaue Informationen sind in den pCon.-Produkten ersichtlich.

U = Unterbauschrank
A = Aufsatzschrank

SCHIEBETÜRSCHRANK

Vorschlagswerte

Breiten: 1.200 | 1.600 mm

Tiefe: 445 mm

Höhen: 2 | 3 | 4 OH

Grenzen:

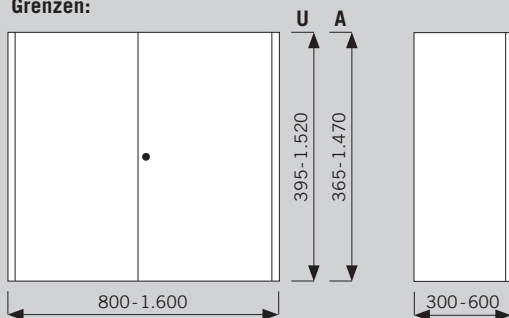

FLÜGELTÜRSCHRANK

Vorschlagswerte

Breiten: 400 | 800 | 1.000 | 1.200 mm

Tiefe: 445 mm

Höhen: 2 | 3 | 4 | 5 | 6 | 2+3 OH | 3+3 OH | 2+4 OH

Grenzen:

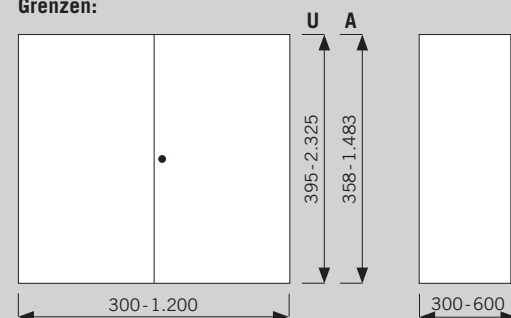

REGALSCHRANK

Vorschlagswerte

Breiten: 400 | 800 | 1.000 | 1.200 | 1.600 mm

Tiefe: 445 mm

Höhen: 2 | 3 | 4 | 5 | 6 | 2+3 OH | 3+3 OH | 2+4 OH

Grenzen:

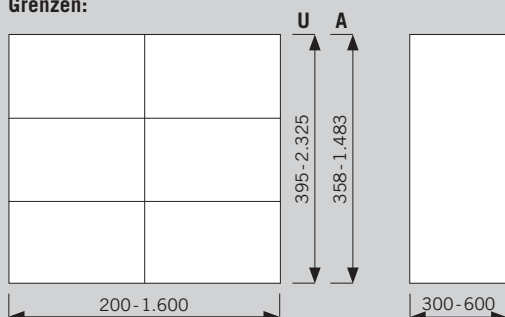

QUERROLLLADENSCHRANK

Vorschlagswerte

Breiten: 800 (900) | 1.200 (1.300) | 1.600 (1.700) mm ¹

Tiefe: 445 mm

Höhen: 2 | 3 | 4 OH

Grenzen:

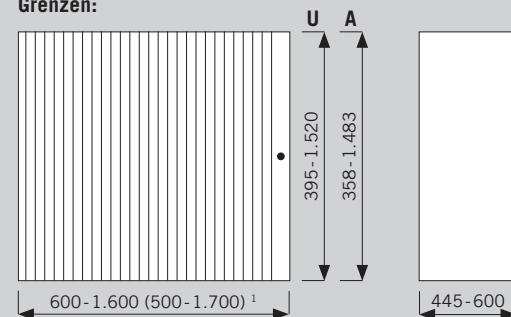

¹ Werte in Klammern gelten für Querrollladenschrank mit rücklaufender Front

DIMENSIONEN

LADENSCHRANK

Vorschlagswerte

Breiten: 800 | 1.000 | 1.200 mm

Tiefe: 445 mm

Höhen: 2 | 3 | 4 OH

Grenzen:

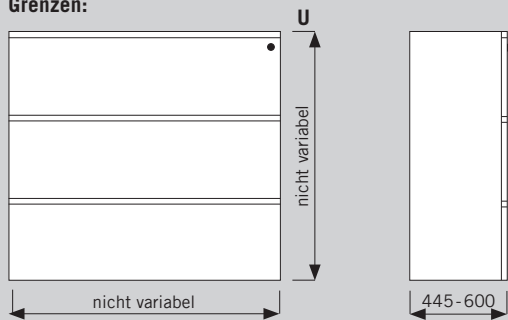

GLASFLÜGELTÜRSCHRANK

Vorschlagswerte

Breiten: 400 | 800 mm

Tiefe: 445 mm

Höhen: 2 | 3 | 4 OH

Grenzen:

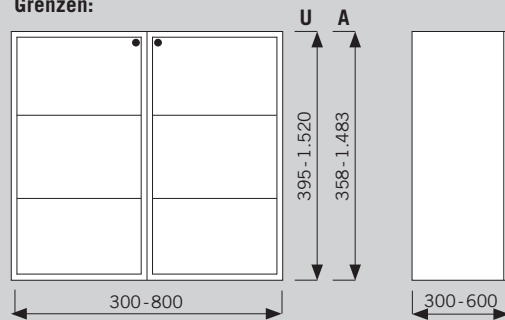

DIMENSIONEN- INNENMASSE

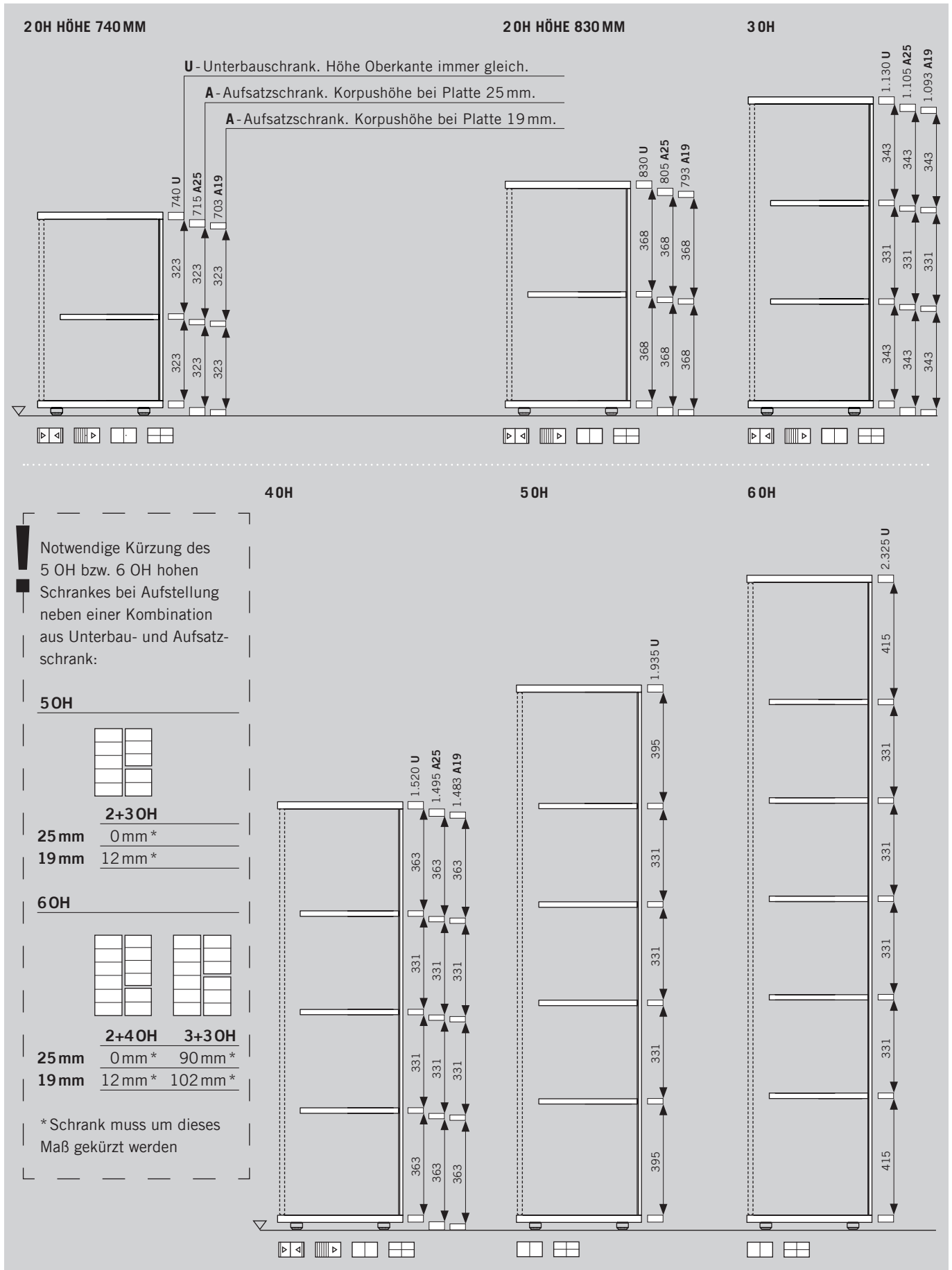

DIMENSIONEN- INNENMASSE

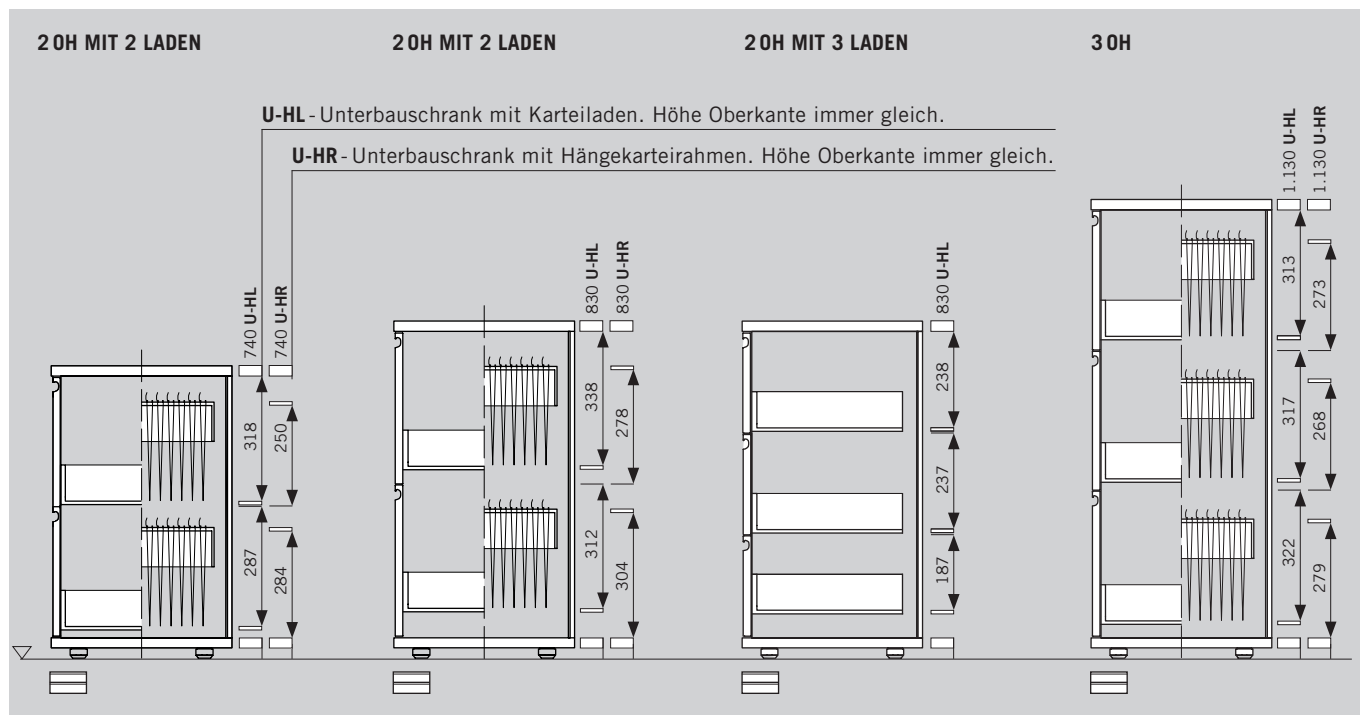

KOMBINATIONEN & KIPPSICHERUNG

KIPPSICHERUNG

Folgende Schränke müssen gegen das Kippen gesichert werden:

		Aufsatzschrank				
		XS Schiebetürschrank	XR Querrollladenschrank mit Mittelseite	XR Querrollladenschrank ohne Mittelseite	XO Regalschrank	XF Flügeltürschrank
Unterbauschrank	XS Schiebetürschrank					
	XR Querrollladenschrank mit Mittelseite					
	XR Querrollladenschrank ohne Mittelseite				<= 800 	
	XO Regalschrank	> 800 				
	XF Flügeltürschrank				<= 800 	
	XL Ladenschrank				= 800 	

Kombinationen sind bis zu einer maximalen Gesamthöhe von 80H erlaubt.

> 800 mm Kombination ist nur möglich wenn Schrankbreiten größer als 800 mm sind

= 800 mm Kombination ist nur möglich wenn Schrankbreiten gleich 800 mm sind

<= 800 mm Kombination ist nur möglich wenn Schrankbreiten kleiner oder gleich 800 mm sind

OPTIONEN FÜR AUFSTELLUNGEN

VERBLENDUNGEN

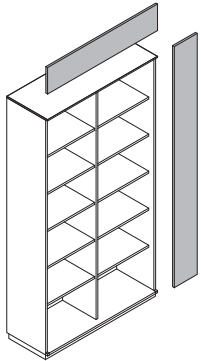

Verblendung Decke und seitlich

Verblendungselemente zur deckenseitigen und seitlichen Anbindung an Gebäude.
Die Verblendung besteht aus Spanplatte 19 mm.

Maximale Dimensionen: 1.600x250 mm bei Deckenverblendung, und 2.400x250 mm bei Seitenverblendung.
Der endgültige Zuschnitt erfolgt vor Ort.

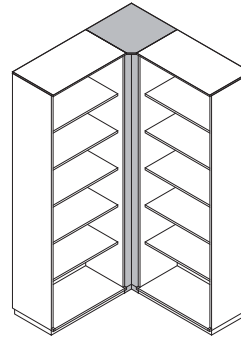

Schrankeckverblende

Für spaltfreie Schrankverbauten an 90°-Ecken.
Die Verblendung besteht aus Platte und Boden 19 mm oder 25 mm, Frontverblende und zwei Seiten.

PLANUNGSHINWEIS

MITTELSEITE BEI KOMBINATION UNTERBAUSCHRANK/AUFSATZSCHRANK

Bei Kombination von einem breitem Flügeltürschrank ohne Mittel-seite (Standard im pCon.planner) und kleinteiligeren Aufsatzschränken (siehe Symbolskizze) kann die Durchbiegung bei der Deckplatte des Unterbauschranks kritisch werden. Daher ist bei dieser Aufstellung unbedingt über das Customizing die Mittel-seite für den Unterbauschrank auszuführen.

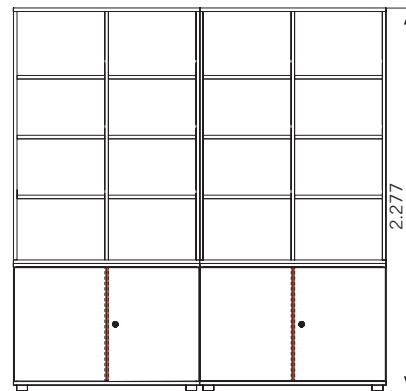

FUNKTION & ORGANISATION

GARDEROBENEINBAU

In Flügeltürschränken mit Breite 1.000 - 1.200 mm und mit einer Höhe ab 4OH kann optional ein Garderobeneinbau gewählt werden. Dabei wird das vorhandene Innenleben ersetzt durch einen Garderobenauszug (rechte Nische) und kürzere Fächer (linke Nische). Die Nische zum Hängen ist immer gleich breit, die Nische mit den Fächern ändert sich variabel mit. Weiters wird die Hängenische mit einer losen Schuhtasse ausgestattet.

	Breite 800 mm	Breite 1.000 mm	Breite 1.200 mm	Breite 1.600 mm	
XS 4OH					
XR 4OH					Schrank mit Breite 1.200 mm, Garderobeneinbau funktioniert nur mit Mittelseite
XF 4OH					Mittelseite, 3 Fachböden Breite 362 - 571 mm.
5OH					ohne Hutfach: Mittelseite, 4 Fachböden Breite 362 - 571 mm. mit Hutfach: Mittelseite, 3 Fachböden Breite 362 - 571 mm.
6OH					Mittelseite, 4 Fachböden Breite 362 - 571 mm, 1 durchgehender Fachboden oben.
	Breite 900 mm	Breite 1.300 mm	Breite 1.700 mm		
XR 4OH					XR mit rücklaufender Front

WANDGARDEROBE

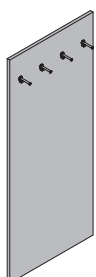

Die Wandgarderobe besteht aus einer Spanplatte 25 mm welche mit Garderobehaken ausgestattet ist. Die Anzahl der Garderobehaken (1 - 5) variiert je nach Breite.

Breite: 200 - 1.000 mm
Tiefe: 25 mm
Höhe: 1.455 - 1.855 mm



WANDSPIEGEL

Der Wandspiegel besteht aus einer Spanplatte 19 mm welche mit einem Spiegel beklebt ist.

Breite: 400 mm
Tiefe: 25 mm
Höhe: 1.855 mm

FUNKTION & ORGANISATION

STOFFRÜCKWAND

Alle Schranktypen können optional mit einer pinnbaren Stoffrückwand ausgestattet werden. Die bestehende Rückwand in Korpusausführung wird durch die Stoffrückwand ersetzt. Diese ist um 4 mm hinten überstehend.

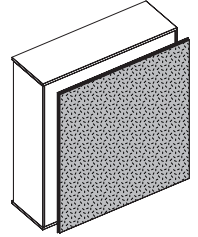

PP PLANTER BOX

Optional kann auf alle Schranktypen eine Planter Box gestellt werden. Diese kann wahlweise mit oder auch ohne Planter Trays zur Bepflanzung ausgestattet werden. Die Planter Box muss bei der Montage mit dem Unterschrank verschraubt werden.

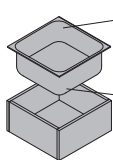

Planter Tray: Material aus 100 % PCR-Polystyrol (Post Consumer Recyclingmaterial), immer in Farbe Schwarz, nach Lebenszyklus wieder recycel- und wiederverwendbar.

Planter Box: Spanplatte 19 mm, Ausführung wie Schrank oder abweichend möglich.



Die Planter Box mit dazupassenden Planter Trays ist in folgenden Dimensionen verfügbar:

- Breite 325 - 2.000 mm
- Tiefe 400 - 600 mm
- Höhe 220 - 300 mm

Folgendes ist bei der Konfiguration von Planter Box und Planter Tray zu berücksichtigen:
Bis Breite 483 mm ist keine Mittelseite vorgesehen, ab Breite 484 mm ist eine Mittelseite auf Wunsch wählbar, ab Breite 1.200 mm ist die Planter Box immer mit einer Mittelseite ausgestattet.

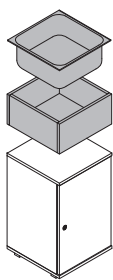

bis Breite 483 mm

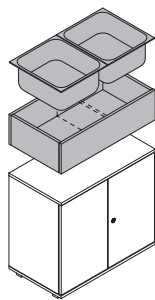

Breite 484 - 1.199 mm

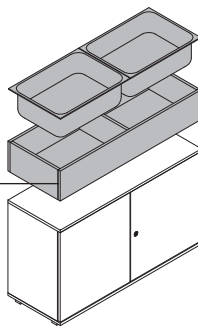
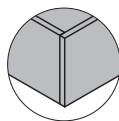







ab Breite 1.200 mm

SICHERHEITSHINWEISE

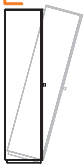
KIPPSICHERUNG

Folgende Schränke müssen gegen das Kippen gesichert werden:

	Wandmontagewinkel	Gegengewicht ¹
Unterbauschränke ab einer Höhe von 5 OH		
Aufsatzschränke		
Ladenschränke		
Schränke mit Einbauten ²		

¹ Gegengewicht aus Stahlplatte. Für Schrankbreite 800 mm: 2 Stück; für Schrankbreite 1.200 mm: 3 Stück. Gewicht ca. 17 kg.

² Gilt für folgende Einbauten: Hängekarteirahmen, Hängerahmen, Karteiladen oder Pendelregistraturen.

INSPIRATIONS



Inspiration #01

Schiebetürschrank in 3 OH und Breite 1.200 mm. Korpus, Front und Innenleben in Weiß Melamin. KB Box in Melamin Akzentfarbe mit Rückwand und Schiebetürfront in Plexiglas satiniert. Deckplatte entfällt.



Inspiration #02

Querrollladenschrank in 2 OH und Breite 1.200 mm. Korpus, Deckplatte und Innenleben in Weiß Melamin, Rollladenfront in Weiß.

INSPIRATIONS



Inspiration #03
Ladenschrank in 3 OH und Breite 1.200 mm. Korpus, Front und Innenleben in Weiß Melamin, Deckplatte furniert mit Kastanie Natur. Fronten mit Standard Griffleiste. Innenausstattung mit Karteiladen.



Inspiration #04

Kombination aus Flügeltürschränken, Unterbau- und Aufsatzschrank mit jeweils 3 OH und Breite 1.000 mm. Schränke komplett in Weiß Melamin, Fronten mit Drehknopf, sperrbar.

FARBEN & MATERIALIEN

MELAMINGRUPPE 1: Grundfarben

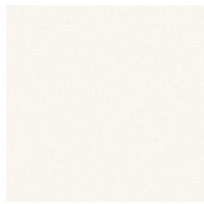

MW Weiß

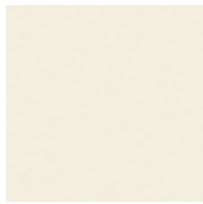

MQ Office Weiß



MC Canvas

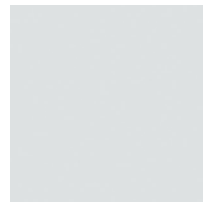

MP Platin

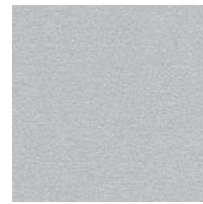

MA Aluminium



MS Schiefer

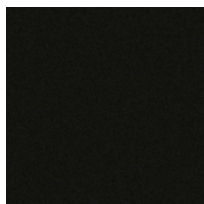

MB Basalt

MELAMINGRUPPE 2: erweiterte Grundfarben



MH Steingrau

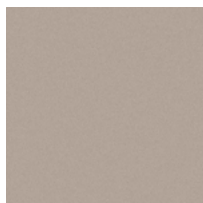

TM Schlamm

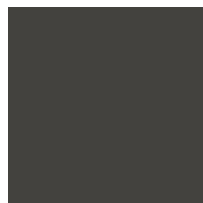

MD Urban Grau

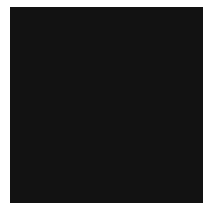

MGS Graphitschwarz



MSW Schneeweiß

MELAMINGRUPPE 2: Dekorfarben



AR Ahorn



EZ Eiche Vicenza



BH Buche Hell

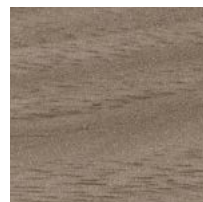

NG Nuss Grau

MELAMINGRUPPE 3: Akzentfarben



MPZ Pistazie



MHR Hellrosa

MELAMINGRUPPE 3: Dekorfarben, Holzstruktur

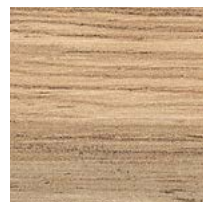

CO Coco Struktur

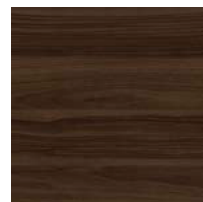

MNP Nuss Pavia

FARBEN & MATERIALIEN

FURNIER: Ahorn

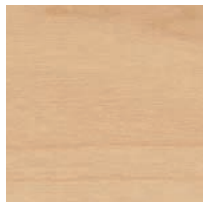

AK Kanad. Ahorn

FURNIER: Buche

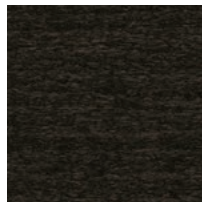

BG Buche Grau

FURNIER: Eiche



EF Eiche natur

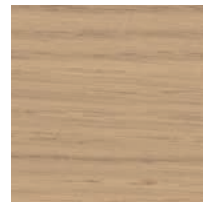

EY Eiche Sylt

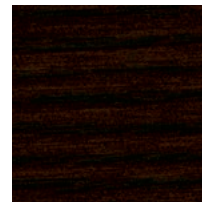

ER Eiche Amaretto

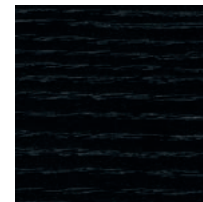

EV Eiche Vulkano

FURNIER: Kastanie



EG Eiche Grau

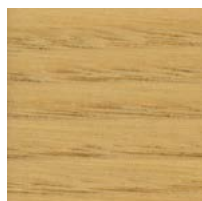

KD Kastanie natur

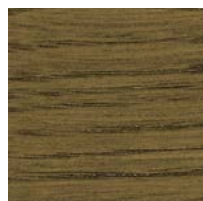

KP Kastanie braun



KQ Kastanie grau

FURNIER: Nuss

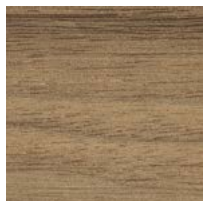

NF Amerik. Nuss



NB Nuss Umbra



NA Nuss Anthrazit

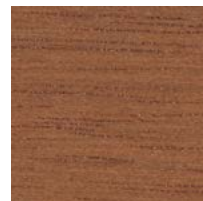

NR Nuss Siena

FURNIER: Bambus



BJ Bambus

KUNSTSTOFF: durchgefärbt

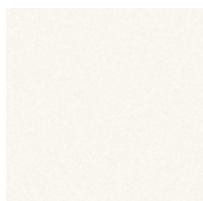

WI Weiß



PL Platin

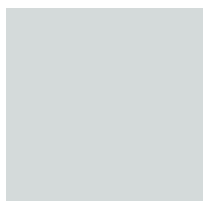

AM Aluminium

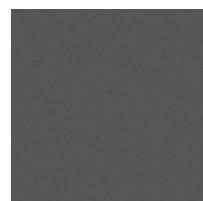

MS Schiefer

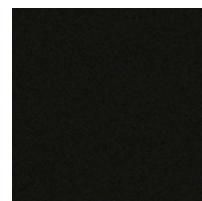

MB Basalt



HB Hellbraun

GLAS

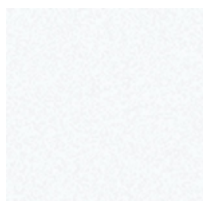

KS Klarglas

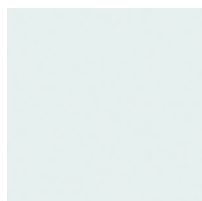

ST Weiß satiniert

SOCKEL



Schwarzgrau

