

K2 STAURAUUM

Klare Fronten schaffen. Das modulare Aufbewahrungssystem K2 mit individuellen Features überzeugt durch ein klares, reduziertes Design, hohe Stabilität und ein perfektes Finish. Alle Fronten schließen sauber an der Deckplatte sowie am Sockel ab. Bei Kombinationen aus Unterbau- und Aufsatzschränken schafft das, gemeinsam mit den

durchgehenden Seitenhäuptern, eine klare und ruhige Optik. Stabile Schränke für große Stauraumvolumina, elegante Backboards in edlen Furnierausführungen oder praktische Ablagesysteme direkt am Arbeitsplatz: K2 lässt keine Wünsche offen. Und setzt damit in der Welt der Aufbewahrung völlig neue Standards.



bene

INSPIRIERENDE BÜROS. SEIT 1790.

PRODUKTBESCHREIBUNG

- ❶ **Deckplatte:** Spanplatte 12 mm. 3 mm vom oberen Boden abgehoben.
- ❷ **Boden oben:** Spanplatte 19 mm. Mit Druckverschlüssen und Distanzprofilen.
- ❸ **Sichtseiten:** Spanplatte 19 mm.
50 mm Lochraster für Facheinbauten.
- ❹ **Mittelseite:** Spanplatte 19 mm.
50 mm Lochraster für Facheinbauten.
- ❺ **Boden unten:** Spanplatte 19 mm.
- ❻ **Fachböden:** Spanplatte 19 mm.
Optional Metallfächer in SR Schiefer.
- ❼ **Rückwand:** Spanplatte 16 mm. In Akustikausführung auf Anfrage.
- ❽ **Vorsatzrückwand:** Spanplatte 8 mm mit Weichfaser 6 mm.
Mit Stoff bespannt.
- ❾ **Sockel:** Stahlprofil in AS Asphalt. 4-seitig gekantetes Stahlprofil,
Höhe 45 mm. Integrierter Niveausgleich von 45-65 mm über Stellfüße.
Optional 4-Fuß-Sockel.

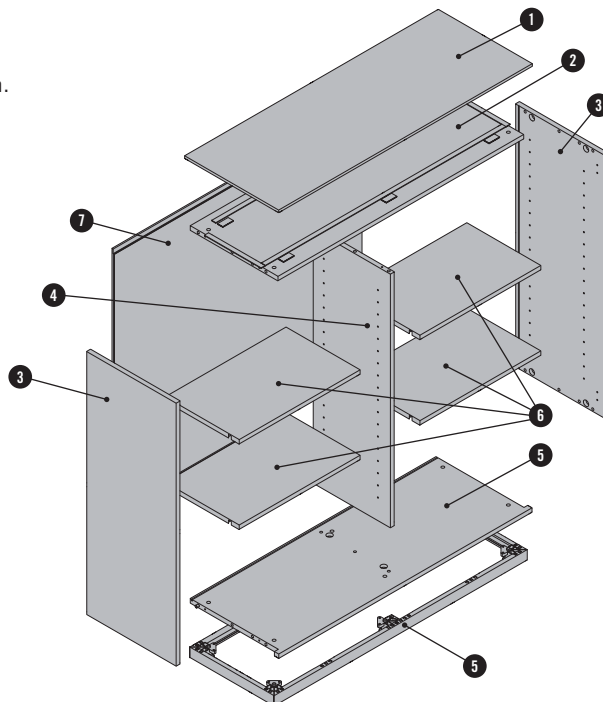

SCHRANKTYPEN

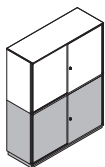

Unterbauschränk

Der Unterbauschränk wird standardmäßig mit Deckplatte geliefert. Diese ist mit Druckverschlüssen befestigt und kann abgenommen werden.

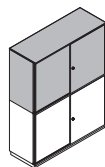

Aufsatzschränk

Der Aufsatzschränk kann nur auf einen Unterbauschränk montiert werden und ist mit diesem über Hülsenschrauben verbunden. Als Deckplatte wird die Deckplatte des Unterbauschranks gelöst (Druckverschlüsse) und auf dem Aufsatzschränk befestigt.

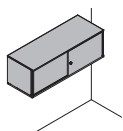

Wall Cabinet

Das Wall Cabinet gibt es nur in einer fixen Höhe und kann nur an ein Mauerwerk montiert oder in ein Bene Wandsystem eingehängt werden.

SPERRE

Alle Schrankfronten sind sperrbar oder nicht sperrbar konfigurierbar.



Schlüssel

Bei sperrbaren Fronten werden immer 2 Schlüssel mitgeliefert, ein Flachschlüssel und ein Klappschlüssel.

BELASTBARKEIT DER FACHBÖDEN

Die in der Tabelle angegebene Belastbarkeit gilt für alle Fachböden.

150 kg/m ²					
Fachlänge [cm]	36,2	56,2	76,2	96,2	116,2
			(57,1)	(77,1)	
max. Fachbelastung [kg]	20	30	40	50	60

PRODUKTBECHREIBUNG

FRONTTYPEN

Schiebetürschrank ¹

Der Schiebetürschrank ist mit zwei Schiebetüren auf einer Seite ausgestattet. Die Front ist in verschiedenen Ausführungen wählbar.

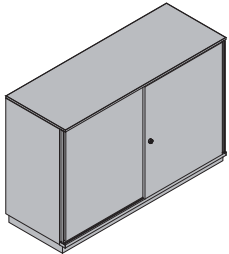

Melamin-Front
· Spanplatte 16 mm
· mit Kunststoffgriffleiste in einer Grundfarbe

Furnier-Front
· MDF-Platte 17 mm
· mit ausgefräster Griffnut

Sperre
· mit Schloss
· ohne Schloss, Schlossbohrung und Abdeckung

Wechelseitiger Schiebetürschrank

Die Variante des wechselseitigen Schiebetürschrankes ermöglicht eine platzsparende Anordnung des Stauraums im Raum. Es befindet sich je eine Schiebetür auf jeder Seite, welche mit verschiedenen sperrenden Schlössern ausgestattet sind.

Der Boden unten ist in Frontfarbe, mit eingefrästem Laufprofil.

¹Front in Akustikausführung auf Anfrage.

Schwebetürschrank

Der Schwebetürschrank ist auf einer Seite mit einer Schwebetür und einer Schiebetür ausgestattet. Die Schwebetür befindet sich vorderhalb und verdeckt auf den drei Außenseiten bündig die Außenkanten des Korpus.

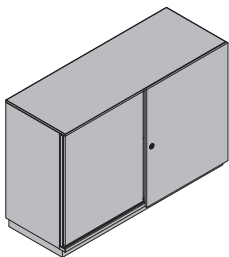

Front Melamin
· Spanplatte 12 mm
· mit Kunststoffgriffleiste in einer Grundfarbe

Front Furnier
· Spanplatte 12 mm

Sperre
· Schloss mit Griffrosette in
AL Aluminium eloxiert
· ohne Schloss, Schlossbohrung
und ohne Griff

Die Schwebetür ist auf einer Grundplatte (Spanplatte 19 mm) angebracht. Ist der Korpus in Melamin, ist die Grundplatte in der gleichen Farbe. Ist der Korpus in Furnier, ist die Grundplatte in MB Basalt Melamin ausgeführt.

Die hintere Schiebetür hat immer die gleiche Farbe wie der Korpus. Die Trägerplatten und Griffe sind dabei wie beim Schiebetürschrank beschrieben.

Frontaufteilung

links



rechts

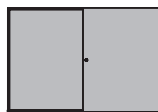

PRODUKTBEschREIBUNG

Flügeltürschrank

Der Flügeltürschrank ist mit verschiedenen Fronten wählbar. Der Flügeltürschrank ist in den Höhen 50H und 60H, sowie in den Breiten 800, 1.000 und 1.200 mm nur zerlegt lieferbar!

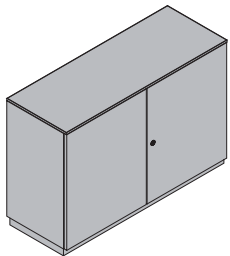

Melamin-Front
· Spanplatte 19 mm

Furnier-Front
· Spanplatte 19 mm

Glas
· ESG Glas 4 mm, in eloxiertem Aluminium-Rahmen

Griffe und Sperre:

- Drehzylinderschloss mit Wechselzylinder
- Drehknopf, mit Schloss und Wechselzylinder
- fixer Knopf, ohne Schloss und Schlossbohrung
- grifflose Front, mit Druckmagnetschnapper

Glasflügeltürschrank

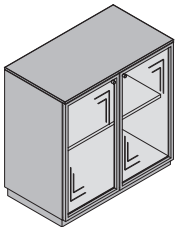

Der Regalschrank kann optional mit Flügelüren ausgestattet werden. Diese sind mit einem innenliegenden Band mit einem Öffnungswinkel von 95° montiert.

Mit oder ohne Schloss erhältlich. Ohne Schloss sind die Türen mittels Druckmagnetschnapper öffnbar, bei der sperrbaren Variante wird je Tür ein Wechselzylinder angebracht.

Scharnierbänder Flügeltür

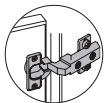

Band innenliegend
· Öffnungswinkel 120°, bei griffloser Front ohne Feder
· gedämpft, Öffnungswinkel 110°

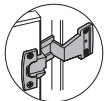

Band außenliegend
· sichtbar, Öffnungswinkel 180°, bei griffloser Front ohne Schnapper

Regalschrank

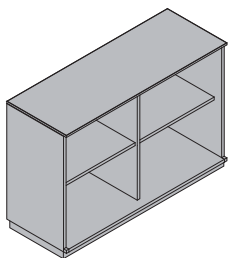

offener Regalschrank

Ab Breite 801 mm sind die Regalschränke mit einer Mittelseite ausgestattet.

Frontarten

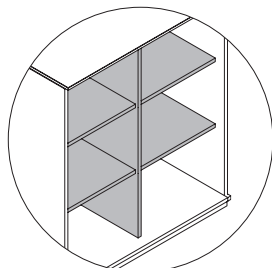

Seiten und Fachböden zurückgesetzt.

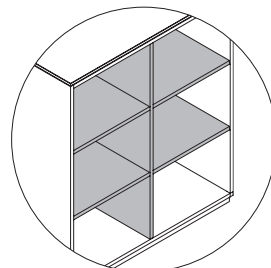

Seiten und Fachböden frontbündig.

PRODUKTBEschREIBUNG

Querrollladenschrank¹

Die nutzbare Stauraumbreite wird in einer Schrankhälfte durch die Rollladenschnecke um ca. 200 mm verkürzt. Bei Breite 1.000-1.200 mm ist eine Mittelseite optional wählbar, ab Breite 1.201 mm sind die Schränke fix mit einer Mittelseite ausgestattet.

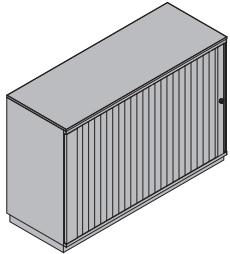

- Rollladen-Front
- 8 mm Polypropylen in WI Weiß, CV Canvas oder AM Aluminium
 - Kunststoffgriffleiste in Frontfarbe

- Sperre
- mit Schloss
 - ohne Schloss und Schlossbohrung

Öffnungsrichtung

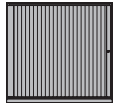

von rechts öffnend

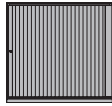

von links öffnend

¹ Front in Akustikausführung auf Anfrage.

Ladenschrank

Auszüge sind immer mit Vollauszüge mit Parallelführung, kugelgelagert und perfekt gleitend mit federunterstütztem Einzug.

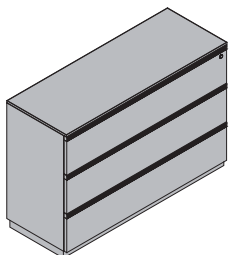

- Melamin-Front
- Spanplatte 19 mm
 - Kunststoffgriffleiste in Grundfarbe, oder mit Alu-Griffleiste in AL Aluminium eloxiert, SZ Schwarz oder WI Weiß pulverbeschichtet

- Furnier-Front
- MDF-Platte 19 mm mit eingefrästem Griff
 - Spanplatte 19 mm mit Alu-Griffleiste in AL Aluminium eloxiert, SZ Schwarz oder WI Weiß pulverbeschichtet

- Sperre
- mit Schloss
 - ohne Schloss und Schlossbohrung

Einbau

Es können wahlweise Hängekarteirahmen oder Karteiladen eingebaut werden. Hängekarteirahmen sind allerdings bei 2 OH mit Laden nicht möglich! Ladenschränke müssen immer gegen das Kippen gesichert werden. Nähere Information → Kapitel "Sicherheitshinweise"

Wall Cabinet

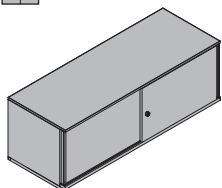

Das Wall Cabinet ist entweder mit Schiebetüren oder offen, mit all deren Funktionen, erhältlich. Ab einer Breite von 801 mm ist das Wall Cabinet mit einer Mittelseite ausgestattet. Es kann an ein Mauerwerk montiert, oder in ein Bene Wandsystem eingehängt werden.

Die Montage an ein Mauerwerk erfolgt mit Beschlägen und Wandaufhängung. Die Wandbeschaffenheit muss im Vorhinein geprüft werden. Beim Einhängen in eine Bene Wandsystem ist eine Abdeckplatte 19 mm für Boden inkludiert.

FACHBEZEICHNUNGEN & FACHBODENTAUSCH

FACHBEZEICHNUNGEN

Systematik zur Positionsdefinition von Einbauten im Schrank. Die folgenden Fachbezeichnungen gelten ebenfalls für den Fachbodentausch, sowie für den Einbau aller Organisationselemente.

Schranktypen	2S	2S wechselseitig	2F	20																																											
		linke Ausführung	rechte Ausführung																																												
	<table border="1"> <tr><td>4.1</td><td>4.2</td></tr> <tr><td>3.1</td><td>3.2</td></tr> <tr><td>2.1</td><td>2.2</td></tr> <tr><td>1.1</td><td>1.2</td></tr> </table>	4.1	4.2	3.1	3.2	2.1	2.2	1.1	1.2	<table border="1"> <tr><td>4.1</td><td>4.3</td></tr> <tr><td>3.1</td><td>3.3</td></tr> <tr><td>2.1</td><td>2.3</td></tr> <tr><td>1.1</td><td>1.3</td></tr> </table>	4.1	4.3	3.1	3.3	2.1	2.3	1.1	1.3	<table border="1"> <tr><td>4.4</td><td>4.2</td></tr> <tr><td>3.4</td><td>3.2</td></tr> <tr><td>2.4</td><td>2.2</td></tr> <tr><td>1.4</td><td>1.2</td></tr> </table>	4.4	4.2	3.4	3.2	2.4	2.2	1.4	1.2	<table border="1"> <tr><td>6.1</td></tr> <tr><td>5.1</td></tr> <tr><td>4.1</td></tr> <tr><td>3.1</td></tr> <tr><td>2.1</td></tr> <tr><td>1.1</td></tr> </table>	6.1	5.1	4.1	3.1	2.1	1.1	<table border="1"> <tr><td>6.1</td><td>6.2</td></tr> <tr><td>5.1</td><td>5.2</td></tr> <tr><td>4.1</td><td>4.2</td></tr> <tr><td>3.1</td><td>3.2</td></tr> <tr><td>2.1</td><td>2.2</td></tr> <tr><td>1.1</td><td>1.2</td></tr> </table>	6.1	6.2	5.1	5.2	4.1	4.2	3.1	3.2	2.1	2.2	1.1	1.2
4.1	4.2																																														
3.1	3.2																																														
2.1	2.2																																														
1.1	1.2																																														
4.1	4.3																																														
3.1	3.3																																														
2.1	2.3																																														
1.1	1.3																																														
4.4	4.2																																														
3.4	3.2																																														
2.4	2.2																																														
1.4	1.2																																														
6.1																																															
5.1																																															
4.1																																															
3.1																																															
2.1																																															
1.1																																															
6.1	6.2																																														
5.1	5.2																																														
4.1	4.2																																														
3.1	3.2																																														
2.1	2.2																																														
1.1	1.2																																														
Schranktypen	2R	2L	Wall Cabinet																																												
	v. rechts öffnend	v. links öffnend																																													
	<table border="1"> <tr><td>4.1</td><td>4.2</td></tr> <tr><td>3.1</td><td>3.2</td></tr> <tr><td>2.1</td><td>2.2</td></tr> <tr><td>1.1</td><td>1.2</td></tr> </table>	4.1	4.2	3.1	3.2	2.1	2.2	1.1	1.2	<table border="1"> <tr><td>4.1</td><td>4.2</td></tr> <tr><td>3.1</td><td>3.2</td></tr> <tr><td>2.1</td><td>2.2</td></tr> <tr><td>1.1</td><td>1.2</td></tr> </table>	4.1	4.2	3.1	3.2	2.1	2.2	1.1	1.2	<table border="1"> <tr><td>3.1</td></tr> <tr><td>2.1</td></tr> <tr><td>1.1</td></tr> </table>	3.1	2.1	1.1	<table border="1"> <tr><td>1.1</td><td>1.2</td></tr> </table>	1.1	1.2																						
4.1	4.2																																														
3.1	3.2																																														
2.1	2.2																																														
1.1	1.2																																														
4.1	4.2																																														
3.1	3.2																																														
2.1	2.2																																														
1.1	1.2																																														
3.1																																															
2.1																																															
1.1																																															
1.1	1.2																																														

FACHBODENTAUSCH

Fachböden sind auch einzeln bestellbar bzw. tauschbar auf pulverbeschichtete Metallfächer in SR Schiefer.

Folgende Fachbreiten werden für die jeweiligen Schrankbreiten benötigt (Maße in mm):

Schrankbreite	400	445	800	1.000	1.200	1.600
2S					571	771
2F	362	407	762	962 ¹	1.162 ¹	
20	362	407	762	471	571	771
2R linke Seite					362	571
2R rechte Seite					571	771
2R ohne Mittelseite			571		962 ¹	

¹ mit Fachschiene zur Verstärkung

ORGANISATIONSELEMENTE

MAPPENFACH

Das Mappenfach teilt ein Schrankfach ein. Es besitzt in der obersten Ebene verschiebbare Organisationsstege die auf verschiedene Papierformate anpassbar sind. Material & Farbe: Spanplatte 12 mm mit Melaminoberfläche (Melamingruppen 1 und 2) oder Furnier. Die Organisationsstege sind aus Stahlblech in SZ Schwarz.

Mappenfächer können nicht im untersten Fach eingebaut werden.

Schrankbreite, ab	1 Mittelseite, 2 Organisationsstege				2 Mittelseiten, 3 Organisationsstege		3 Mittelseiten, 4 Organisationsstege	
	800	1.000	1.200	1.600	800	1.600	1.000	1.200
2S			571			771		
2F					762		962	1162
20		471	571		762	771		
2R linke Seite				571				
2R rechte Seite			571			771		
2R ohne Mittelseite	571							962

Tiefe 335 mm, Höhe 285 mm

KARTEIKISTCHEN

Einbau in Lade. In 3 verschiedenen Größen.
Zwei Schwenkplatten inkludiert.
Material & Farbe: Kunststoff, PL Platin.



A4 quer

Breite: 319 mm
Tiefe: 345 mm
Höhe: 212 mm



A5 quer

Breite: 228 mm
Tiefe: 345 mm
Höhe: 153 mm



A6 quer

Breite: 166 mm
Tiefe: 345 mm
Höhe: 113 mm

HÄNGEKARTEIBOX

Ausziehbarer Hängekarteibox mit herausnehmbarem Mappenrahmen zum Einhängen von Mappen im Format A4. Wird in leerem Fach eingebaut.
Material & Farbe: Stahlblech, CR Chrom und SZ Schwarz.

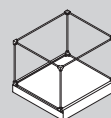

Breite: 345 mm
Tiefe: 340 mm
Höhe: 295 mm

ORGANISATIONSELEMENTE

HÄNGEKARTEIRAHMEN, HÄNGERAHMEN, KARTEILADE

Vollausziehbarer Metallrahmen. Kugelgelagert, stabil, perfekt gleitend mit integrierter Einzugsmechanik. Mit Vollauszug und ohne Parallelführung: Schiebetürschrank und Querrollladenschrank. Mit Vollauszug und mit Parallelführung: Flügeltürschrank. Hängekarteirahmen inkl. Quersteg und Mappenabweiser. Karteilade inkl. Boden. Nutzbare Rahmen- bzw. Ladentiefe 330 mm. Einbau in Fach oder Lade. Optional Längs- und Querteiler für Karteilade erhältlich.
Material & Farbe: Stahlblech, SZ Schwarz.

Hängekarteirahmen ^{1,2}	Schrankbreite, ab					
	800	1.000	1.200	1.600		
				571	771	
	762	962	1.162			
				571		
				571	771	
	571	962				
Karteirahmen ¹						
Karteilade ¹						
Breite Einbau		571	762	771	962	1.162
Lichte Rahmen/Lade		480	680	680	880	1.080
max. Anzahl Karteikistchen						
A6 quer		2	4	4	5	6
A5 quer		2	3	3	3	4
A4 quer		1	2	2	2	3
Längsteiler für Karteilade			Querteiler für Karteilade			
Breite: 221 mm			Breite: 326 mm			
Tiefe: 47 mm			Tiefe: 10 mm			
Höhe: 72 mm			Höhe: 76 mm			

¹ Einbau bei Flügeltürschrank im 5/6 Ordnerfach nicht möglich.

² Bei Flügeltürschrank mit 4OH können teilweise keine Beschriftungsschilder verwendet werden, Abstand zwischen den HKR sehr gering.

PENDELREGISTRATURSCHIENE

Pendelregistraturschienen werden fix in ein Fach montiert.
Material & Farbe: Stahlblech, SZ Schwarz.

Vetro Lateral		Multirex		Zippel		
Schrankbreite, ab		800	1000	1200	1600	
				571	771	
		762	962			
					571	
					571	771
		571	962			

ORGANISATIONSELEMENTE

SCHUBLADENBOX

1 Satz, mit 5 Schubladen, Einbau in allen offenen Fächern mit entsprechenden Maßen möglich.

Material & Farbe: recycelter Kunststoff, SZ Schwarz.

.....

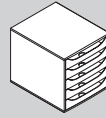

Breite: 284 mm
Tiefe: 348 mm
Höhe: 290 mm

.....

GARDEROBENAUSZUG

Wird unter Schrankplatte oder Fachboden montiert. Ausziehlänge ca. 230 mm.

Material & Farbe: Stahl, CR Chrom.

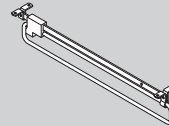

Breite: 354 mm
Tiefe: 42 mm
Höhe: 60 mm

DIMENSIONEN

ALLGEMEINE INFORMATION

Die Maße sind grundsätzlich variabel, jedoch sind bestimmte Vorschlagswerte von Breiten, Tiefen und Höhen vordefiniert. Zwischenmaße sind mit einem Aufpreis versehen. Genaue Informationen sind in den pCon.-Produkten ersichtlich.

U = Unterbauschrank
A = Aufsatzschrank

WALL CABINET

Vorschlagswerte

Breiten: 1.200 | 1.600 mm
Tiefe: 445 mm
Höhen: 1 OH

Grenzen, mit Schiebetür:

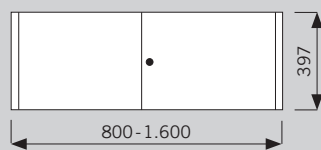

Grenzen, offen:

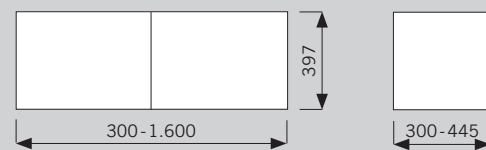

SCHIEBETÜRSCHRANK

Vorschlagswerte

Breiten: 1.200 | 1.600 mm
Tiefe: 445 mm
Höhen: 1 | 1,5 | 2 | 3 | 4 OH

Grenzen:

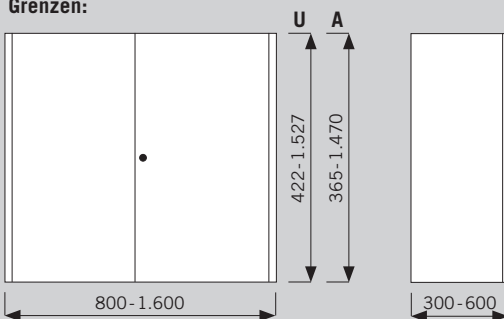

SCHWEBETÜRSCHRANK

Vorschlagswerte

Breiten: 1.200 | 1.600 mm
Tiefe: 445 mm
Höhen: 1 | 1,5 | 2 | 3 | 4 OH

Grenzen:

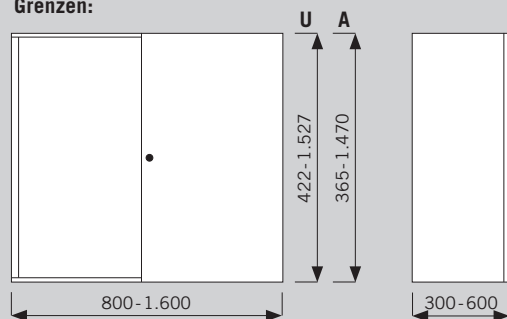

FLÜGELTÜRSCHRANK

Vorschlagswerte

Breiten: 400 | 800 | 1.000 | 1.200 mm
Tiefe: 445 mm
Höhen: 1 | 1,5 | 2 | 3 | 4 | 5 | 6 | 3+3 OH

Grenzen:

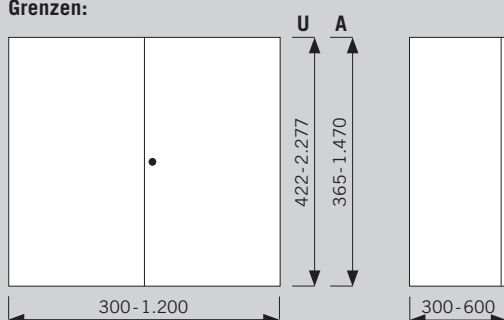

REGALSCHRANK

Vorschlagswerte

Breiten: 400 | 800 | 1.000 | 1.200 | 1.600 mm
Tiefe: 445 mm
Höhen: 1 | 1,5 | 2 | 3 | 4 | 5 | 6 | 3+3 OH

Grenzen:

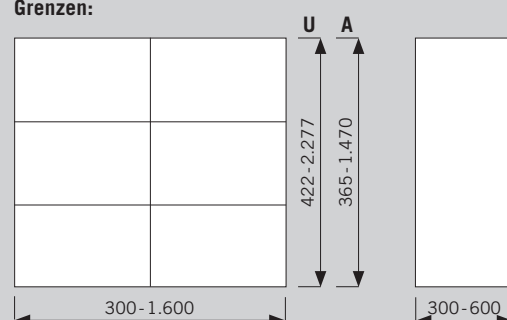

DIMENSIONEN

QUERROLLLADENSCHRANK

Vorschlagswerte

Breiten: 800 | 1.200 | 1.600 mm
Tiefe: 445 mm
Höhen: 1 | 1,5 | 2 | 3 | 4 OH

Grenzen:

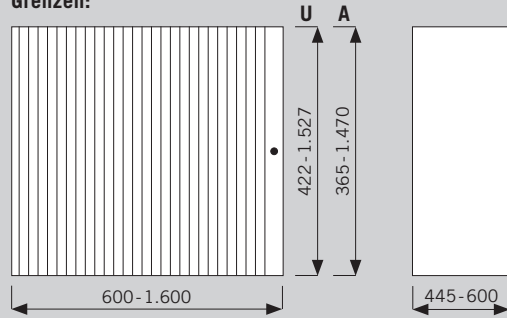

LADENSCHRANK

Vorschlagswerte

Breiten: 800 | 1.000 mm
Tiefe: 445 mm
Höhen: 1 | 1,5 | 2 | 3 OH

Grenzen:

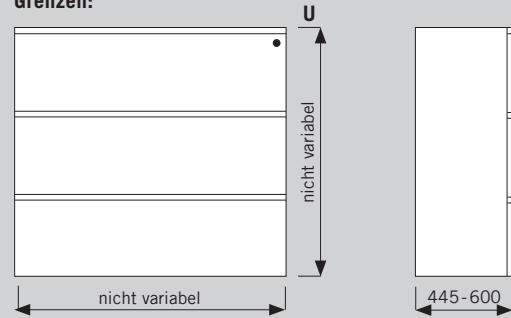

GLASFLÜGELTÜRSCHRANK

Vorschlagswerte

Breiten: 400 | 800 mm
Tiefe: 445 mm
Höhen: 1 | 1,5 | 2 | 3 | 4 OH

Grenzen:

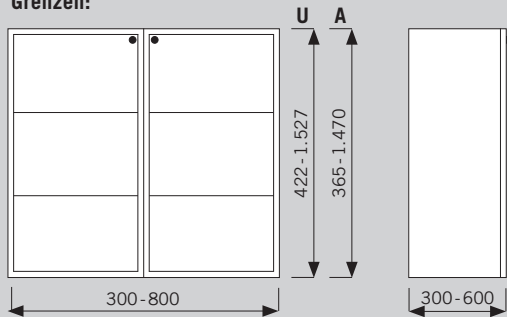

WECHSELSEITIGER SCHIEBETÜRSCHRANK

Vorschlagswerte

Breiten: 1.200 | 1.600 mm
Tiefe: 445 mm
Höhen: 1,5 | 2 | 3 | 4 OH

Grenzen:

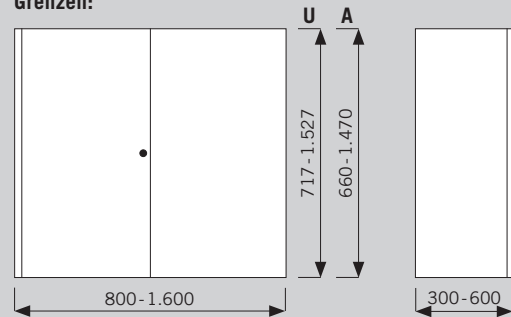

REGALECKSCHRANK

Vorschlagswerte

Breiten: 445 mm
Tiefe: 445 mm
Höhen: 1 | 1,5 | 2 | 3 | 4 | 5 | 6 | 3+3 OH

Grenzen:

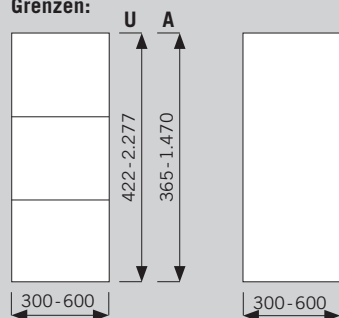

FLÜGELTÜRECKSCHRANK

Vorschlagswerte

Breiten: 445 mm
Tiefe: 445 mm
Höhen: 1 | 1,5 | 2 | 3 | 4 | 5 | 6 | 3+3 OH

Grenzen:

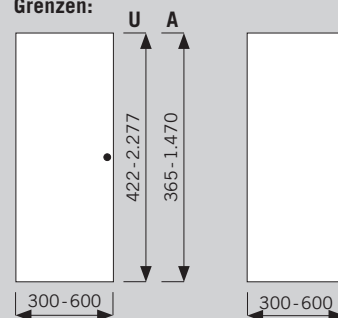

DIMENSIONEN- INNENMASSE

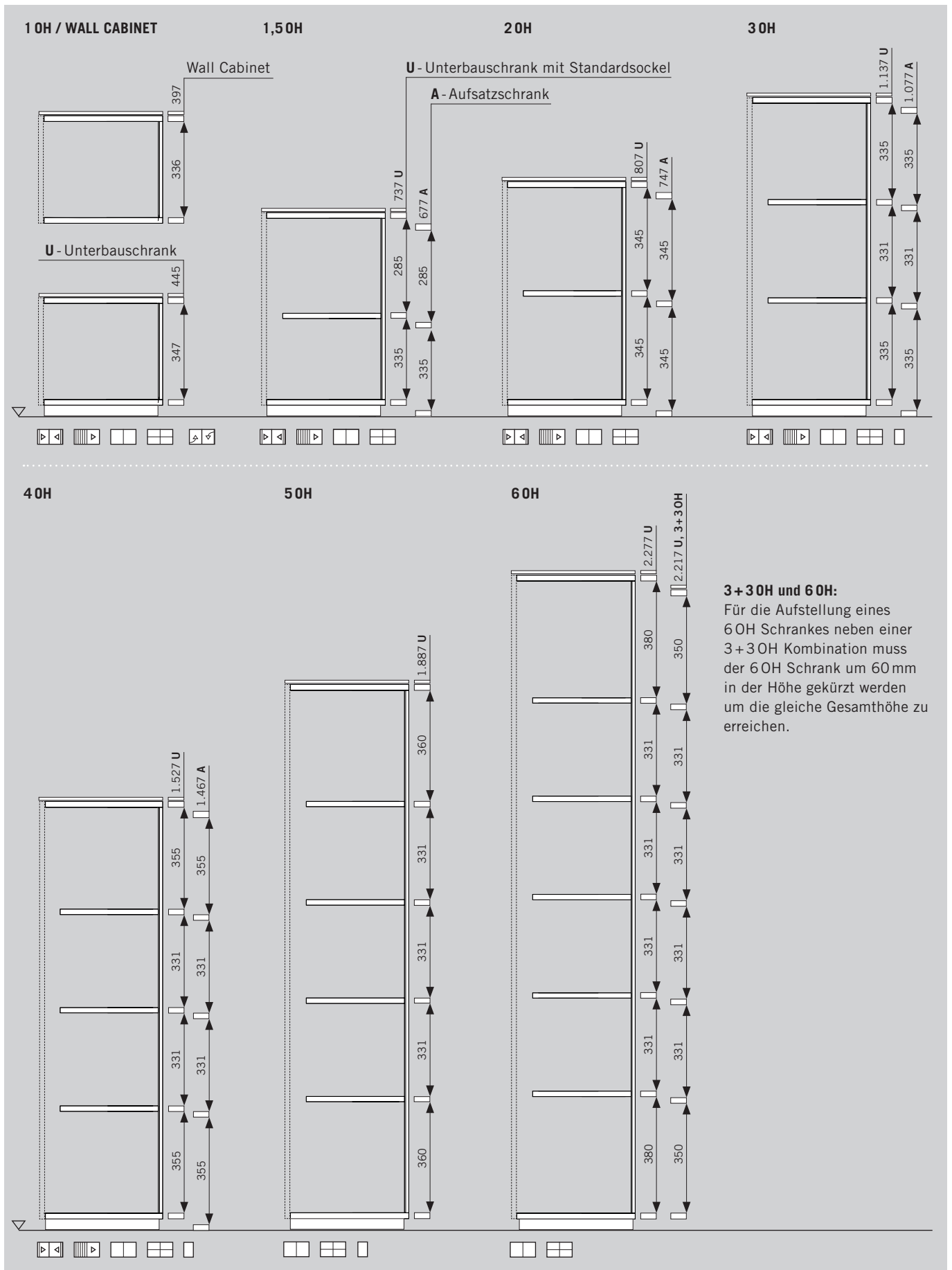

DIMENSIONEN- INNENMASSE

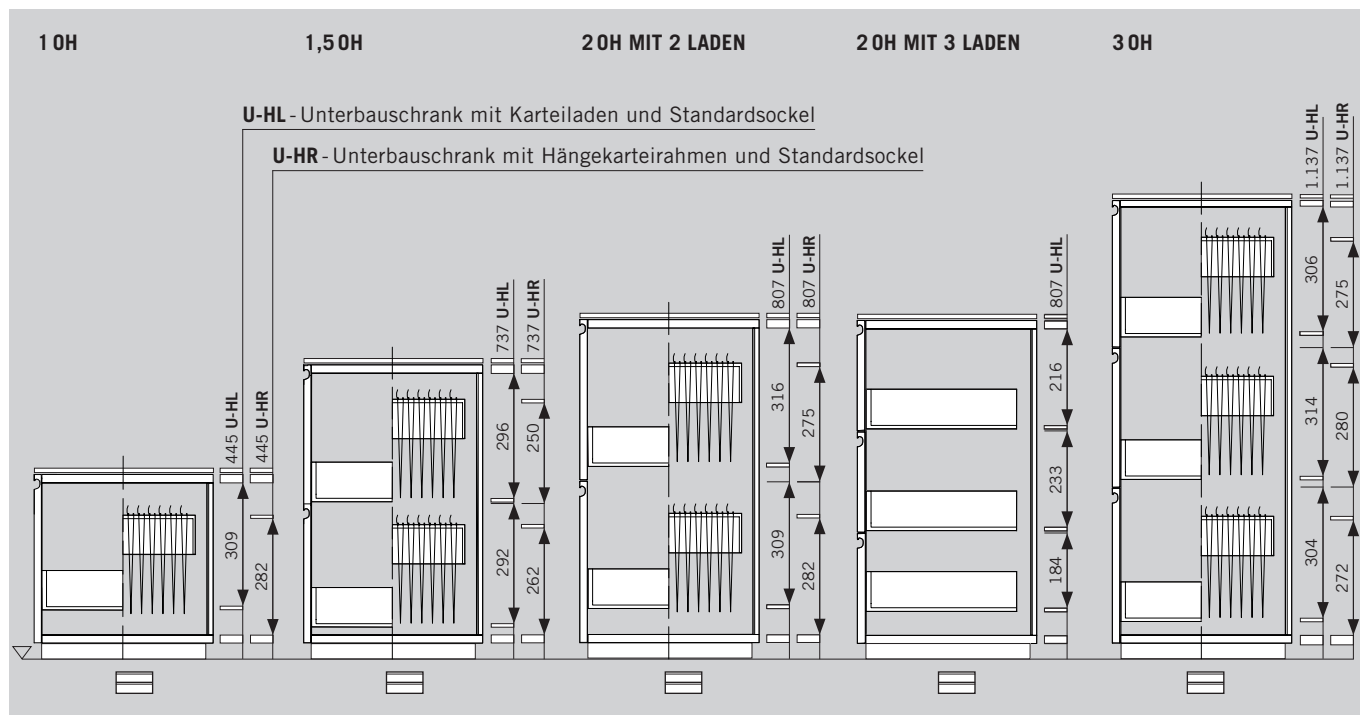

KOMBINATIONEN & KIPPSICHERUNG

KIPPSICHERUNG

Folgende Schränke müssen gegen das Kippen gesichert werden:

		Aufsatzschrank						
		2S Schiebetürschrank	2S Schwebetürschrank	2R Querrollladenschrank mit Mittelseite	2R Querrollladenschrank ohne Mittelseite	20 Regalschrank	2F Flügeltürschrank	2M Klappenschrank
Unterbausschrank	2S Schiebetürschrank							
	2S Schwebetürschrank							
	2R Querrollladenschrank mit Mittelseite							
	2R Querrollladenschrank ohne Mittelseite					≤ 800		
	20 Regalschrank	> 800	> 800					
	2F Flügeltürschrank					≤ 800		
	2L Ladenschrank					$= 800$		

Kombinationen sind bis zu einer maximalen Gesamthöhe von 80H erlaubt.

> 800 mm Kombination ist nur möglich wenn Schrankbreiten größer als 800 mm sind

$= 800$ mm Kombination ist nur möglich wenn Schrankbreiten gleich 800 mm sind

≤ 800 mm Kombination ist nur möglich wenn Schrankbreiten kleiner oder gleich 800 mm sind

OPTIONEN FÜR AUFSTELLUNGEN

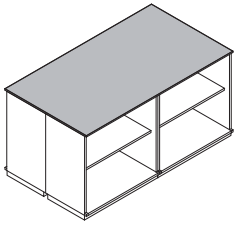

DECKPLATTE FÜR BLOCKAUFSTELLUNG

Bei Blockaufstellung, Reihenaufstellung oder Aufstellung Rücken an Rücken kann bei gleich hohen Schränken eine gemeinsame Deckplatte verwendet werden. Die maximal zulässige Gesamtbreite beträgt 2.580 mm.

4-FUSS-SOCKEL

Bei Reihenaufstellung kann ein durchgehender 4-Fuß-Sockel gewählt werden. Je nach Schrankbreite sind dabei 1-6 Schränke nebeneinander möglich.

Ein Stützfuß in der Mitte des Sockelsystems verhindert das Durchbiegen des Sockels. Die Schränke werden mit Verbindungsbeschlägen verbunden. Ab einer Sockelbreite > 1.200 mm dürfen nur Schränke mit einer maximalen Höhe von 3OH verwendet werden.

Der 4-Fuß-Sockel hat eine Höhe von 100 mm, eine Tiefe von 445 mm und ist in den Breiten 600-2.400 mm im 200-mm-Raster konfigurierbar.

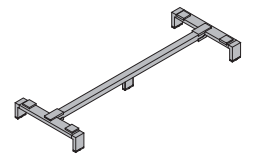

VERBLENDUNGEN

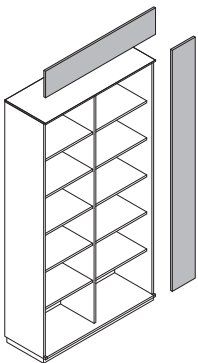

Verblende Decke und seitlich

Verblendelemente zur deckenseitigen und seitlichen Anbindung an Gebäude.
 Die Verblende besteht aus Spanplatte 19 mm.

Maximale Dimensionen: 1.600x250 mm bei Deckenverblende, und 2.400x250 mm bei Seitenverblende.
 Der endgültige Zuschnitt erfolgt vor Ort.

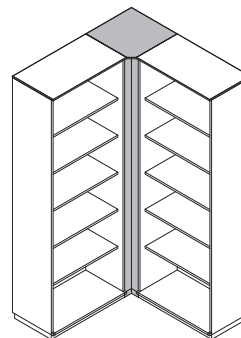

Schrankeckeblende

Für spaltfreie Schrankverbauten an 90°-Ecken.
 Die Verblende besteht aus Platte 12 mm und Eckverblende, sowie entsprechenden Stützwinkeln.

PLANUNGSHINWEIS

MITTELSEITE BEI KOMBINATION UNTERBAUSCHRANK/AUFSATZSCHRANK

Bei Kombination von einem breitem Flügeltürschrank ohne Mittel-seite (Standard im pCon.planner) und kleinteiligeren Aufsatzschränken (siehe Symbolskizze) kann die Durchbiegung bei der Deckplatte des Unterbauschranks kritisch werden. Daher ist bei dieser Aufstellung unbedingt über das Customizing die Mittel-seite für den Unterbauschränk auszuführen.

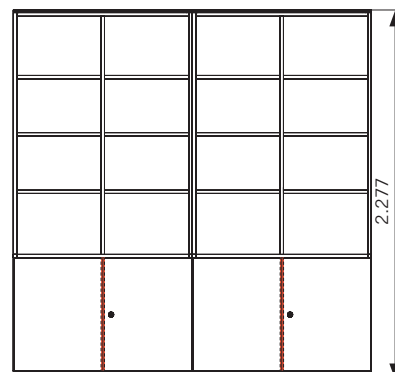

FUNKTION & ORGANISATION

GARDEROBENEINBAU

In Flügeltürschränken mit Breite 1.000 - 1.200 mm und mit einer Höhe ab 40H kann optional ein Garderobeneinbau gewählt werden. Dabei wird das vorhandene Innenleben ersetzt durch einen Garderobenauszug (rechte Nische) und kürzere Fächer (linke Nische). Die Nische zum Hängen ist immer gleich breit, die Nische mit den Fächern ändert sich variabel mit. Weiters wird die Hängenische mit einer losen Schuhtasse ausgestattet.

	Breite 800 mm	Breite 1.000 mm	Breite 1.200 mm	Breite 1.600 mm	
2S 40H					
2R 40H					Schrank mit Breite 1.200 mm, Garderobeneinbau funktioniert nur mit Mittelseite
2F 40H					Mittelseite, 3 Fachböden Breite 362 - 571 mm.
50H					Mittelseite, 4 Fachböden Breite 362 - 571 mm.
60H					Mittelseite, 4 Fachböden Breite 362 - 571 mm, 1 durchgehender Fachboden oben.

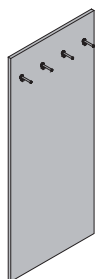

WANDGARDEROBE

Die Wandgarderobe besteht aus einer Spanplatte 25 mm welche mit Garderobehaken ausgestattet ist. Die Anzahl der Garderobehaken (1 - 5) variiert je nach Breite.

Breite: 200 - 1.000 mm
Tiefe: 25 mm
Höhe: 1.455 - 1.855 mm



WANDSPIEGEL

Der Wandspiegel besteht aus einer Spanplatte 19 mm welche mit einem Spiegel beklebt ist.

Breite: 400 mm
Tiefe: 25 mm
Höhe: 1.855 mm

VORSATZRÜCKWAND

Alle Schranktypen können optional mit einer Vorsatzrückwand ausgestattet werden. Diese besteht aus einer 8 mm Spanplatte und einer 6 mm Weichfaserplatte, wird mit Stoff überzogen und ist pinnbar. Die Montage erfolgt bündig mit dem Korpus des Schrankes montiert. Die Deckplatte des Schrankes wird dabei nach hinten um 16 mm verlängert.

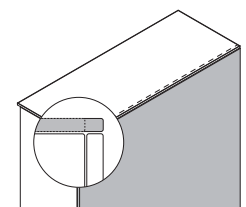

FUNKTION & ORGANISATION

PP PLANTER BOX

Optional kann auf alle Schranktypen eine Planter Box gestellt werden. Diese kann wahlweise mit oder auch ohne Planter Trays zur Bepflanzung ausgestattet werden. Die Planter Box muss bei der Montage mit dem Unterschrank verschraubt werden. Die Deckplatte wird dabei entfernt.

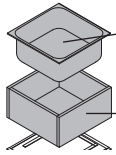

Planter Tray: Material aus 100 % PCR-Polystyrol (Post Consumer Recyclingmaterial), immer in Farbe Schwarz, nach Lebenszyklus wieder recycel- und wiederverwendbar.

Planter Box: Spanplatte 19 mm, Ausführung wie Schrank oder abweichend möglich.

Die Planter Box mit dazupassenden Planter Trays ist in folgenden Dimensionen verfügbar:

- Breite 325 - 2.000 mm
- Tiefe 400 - 600 mm
- Höhe 220 - 300 mm

Folgendes ist bei der Konfiguration von Planter Box und Planter Tray zu berücksichtigen:
Bis Breite 483 mm ist keine Mittelseite vorgesehen, ab Breite 484 mm ist eine Mittelseite auf Wunsch wählbar, ab Breite 1.200 mm ist die Planter Box immer mit einer Mittelseite ausgestattet.

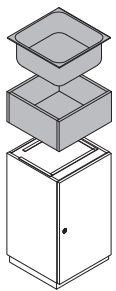

bis Breite 483 mm

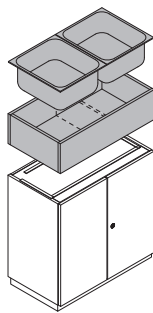

Breite 484 - 1.199 mm

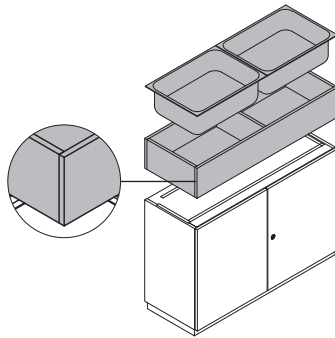







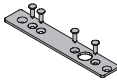

ab Breite 1.200 mm

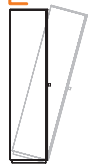
SICHERHEITSHINWEISE

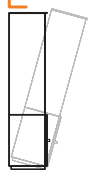
KIPPSICHERUNG

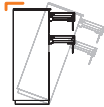
Folgende Schränke müssen gegen das Kippen gesichert werden:

	Wandmontagewinkel	Korpusverbinder	Gegengewicht ¹
Unterbauschränke ab einer Höhe von 5 OH			
Aufsatzschränke			
Ladenschränke			
Schränke mit Einbauten ²			

¹ Gegengewicht aus Stahlplatte. Für Schrankbreite 800 mm: 2 Stück; für Schrankbreite 1.200 mm: 3 Stück. Gewicht ca. 17 kg.

² Gilt für folgende Einbauten: Hängekarteirahmen, Hängerahmen, Karteiladen oder Pendelregistraturen.

INSPIRATIONS



Inspiration #01

Schiebetürschrank in 3 OH und Breite 1.200 mm. Korpus, Front und Innenleben in Weiß Melamin. KB Box in Melamin Akzentfarbe mit Rückwand und Schiebetürfront in Plexiglas satiniert. Deckplatte entfällt.



Inspiration #02

Querrollladenschrank in 2 OH und Breite 1.200 mm. Korpus, Deckplatte und Innenleben in Weiß Melamin, Rollladenfront in Weiß.

INSPIRATIONS



Inspiration #03

Ladenschrank in 3OH und Breite 1.200mm. Korpus, Front und Innenleben in Weiß Melamin, Deckplatte furniert mit Kastanie Natur. Fronten mit Standard Griffleiste. Innenausstattung mit Karteiladen.

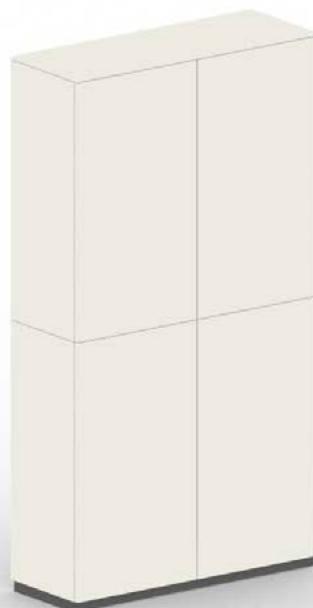

Inspiration #04

Kombination aus Flügeltürschränken, Unterbau- und Aufsatzschrank mit jeweils 3OH und Breite 1.200mm. Schränke komplett in Weiß Melamin, Fronten grifflos „push-to-open“.

INSPIRATIONS



Inspiration #05

Kombination aus 2 Schiebetürschränken mit 3 OH und 1.000 mm und 1 offenem Regal mit Breite 400 mm. Schiebetürschränke sind in Weiß Melamin ausgeführt, offenes Regal in Akzentfarbe. Die Aufstellung ist mit einer durchgehenden Deckplatte in Akzentfarbe ausgestattet..



Inspiration #06

Kombination aus Schiebetürschränken, Unterbau- und Aufsatzschrank mit jeweils 3 OH und Breite 1.200 mm. Schränke mit Platte und Korpus in Eiche Furnier, Fronten in Weiß Melamin, mit Anschlagdämpfung, ohne Schloss.

FARBEN & MATERIALIEN

MELAMINGRUPPE 1: Grundfarben

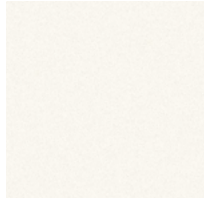

MW Weiß

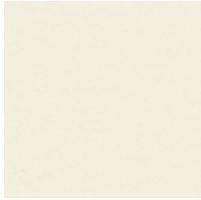

MQ Office Weiß



MC Canvas

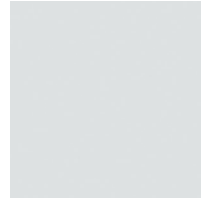

MP Platin

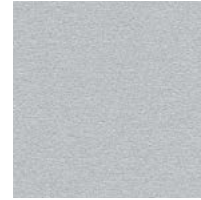

MA Aluminium



MS Schiefer

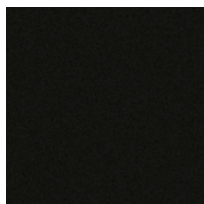

MB Basalt

MELAMINGRUPPE 2: erweiterte Grundfarben



MH Steingrau

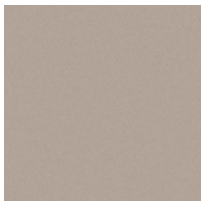

TM Schlamm



MD Urban Grau

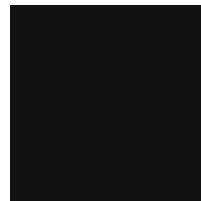

MGS Graphitschwarz



MSW Schneeweiß

MELAMINGRUPPE 2: Dekorfarben



AR Ahorn



EZ Eiche Vicenza



BH Buche Hell



NG Nuss Grau

MELAMINGRUPPE 3: Akzentfarben



MPZ Pistazie



MHR Hellrosa

MELAMINGRUPPE 3: Dekorfarben, Holzstruktur



CO Coco Struktur

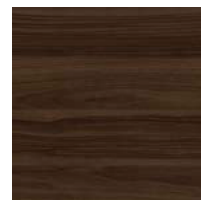

MNP Nuss Pavia

FARBEN & MATERIALIEN

FURNIER: Ahorn



AK Kanad. Ahorn

FURNIER: Buche



BG Buche Grau

FURNIER: Eiche



EF Eiche natur



EY Eiche Sylt

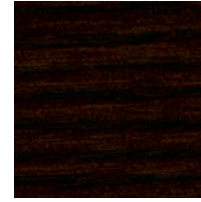

ER Eiche Amaretto

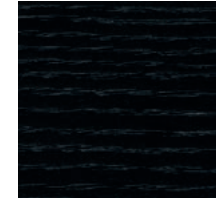

EV Eiche Vulkano

FURNIER: Kastanie



EG Eiche Grau

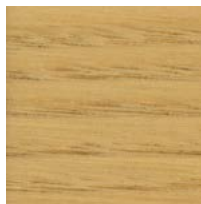

KD Kastanie natur



KP Kastanie braun



KQ Kastanie grau

FURNIER: Nuss



NF Amerik. Nuss



NB Nuss Umbra



NA Nuss Anthrazit



NR Nuss Siena

FURNIER: Bambus



BJ Bambus

KUNSTSTOFF: durchgefärbt

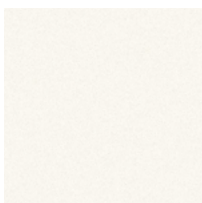

WI Weiß



PL Platin

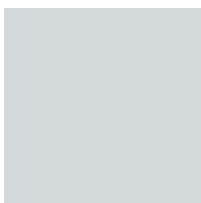

AM Aluminium

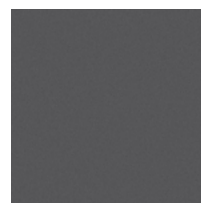

MS Schiefer

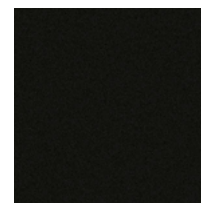

MB Basalt



HB Hellbraun

GLAS

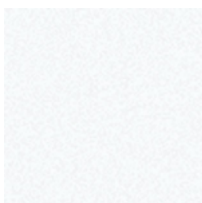

KS Klarglas

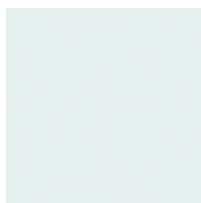

ST Weiß satiniert

SOCKEL



Schwarzgrau

