

NOOXS THINK TANK

DAS MODULARE RAUM-IN-RAUM-SYSTEM

Die wohnlichen Raumzellen in vier Größen bieten eine haustechnisch unkomplizierte Lösung zum Einbau von akustisch abgeschirmten Räumen zur temporären Nutzung. Die Wandpaneele umfassen den Raum, Glaselemente sorgen für Ein- und Ausblicke die mittels Vorhängen oder Lamellen variiert werden können. Ein Deckentechnikelement mit fertig integrierter LED Beleuchtung und Lüftung überspannt den Raum. Die restliche Deckenausfachung kann

in unterschiedlichen akustischen Ausstattungsgraden erfolgen. NOOXS Think Tanks zeichnen sich durch höchsten Ausstattungskomfort, kompletter technischer Infrastruktur, hohes Schalldämmmaß und extrem sparsame Montagezeit aus. Die Einsatzmöglichkeiten sind vielseitig, über die Einrichtung wird letztlich die Funktion bestimmt: Meetingraum, Stehbesprechung, Business Box oder Phone Booth, alles ist möglich.



bene

INSPIRING OFFICES. SINCE 1790.

PRODUKTBESCHREIBUNG

AKUSTIKAUSFÜHRUNGEN

Akustikstufe: bis zu 39 dB R'w Schalldämmung (Gesamtsystem)

Speech level reduction (ISO 23351-1): bis zu Klasse A (abhängig von der Absorberfläche)

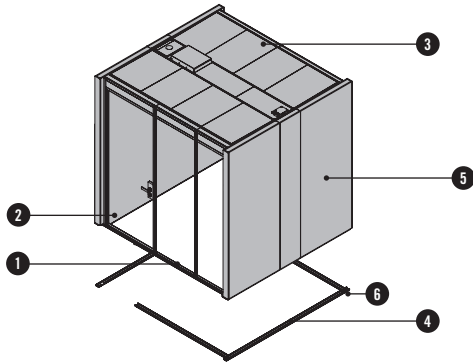

- ❶ **Glaselement:** 8 mm VSG Akustik Rw 36dB
- ❷ **Glastür:** 10 mm ESG Verglasung & Absenkichtung Rw 32 dB
- ❸ **Deckenelement mit Akustikpaneelen**
- ❹ **Sockelprofil:** (akustisch wirksam), schwarz matt pulverbeschichtet
- ❺ **Wandelement:** Rw bis zu 38dB
- ❻ **Stellfüße:** Kunststoff, +25 mm nivellierbar

Angegebene Schalldämmwerte wurden in Bürumgebung von einem unabhängigen Prüfinstitut nach EN ISO 16283-1 gemessen und kennzeichnen die Schalldämmeigenschaft des gesamten Raum-in-Raum-Systems inklusiver aller Schallnebenwege. Die Schalldämmung von Raum zu Raum ist abhängig von der Schalldämmung des eingebauten Trennwandsystems und der Schalllängsdämmung der flankierenden Bauteile.

Flankierende Bauteile (z.B. Bodenschotts), nicht dichte bauseitige Anschlüsse, sowie deren Durchdringungen (Lüftungs-, Wasser- und Elektro-Installation), die nicht das erforderliche Schalldämmmaß aufweisen, mindern das Schalldämmmaß von Raum zu Raum erheblich. Die Bene GmbH weist aus diesem Grund ausdrücklich darauf hin, dass sie keine Gewährleistung für die Schalldämmung von Raum zu Raum im eingebauten Zustand übernimmt.

R'w: Schalldämmwert des gesamten Raum-in-Raum-Systems gem. EN ISO 16283-1

Rw: Schalldämmwert eines einzelnen Wandelementes (EN ISO 10140-1 to 5)

Speech level reduction gem. ISO 23351-1 - dieser Wert ist abhängig vom Verhältnis von schallharter Fläche zu Absorberfläche. Dieses Verhältnis beeinflusst die Nachhallzeit, die bewertete Schalldämmung (R'w) und vor allem das Wohlbefinden im Think Tank.

Als angenehm empfunden werden ca. 0,2 bis 0,3 s Nachhallzeit. Es wird empfohlen, bei der Planung immer auf genügend schallabsorbierende Flächen (Wandabsorber oder Akustikdecke) zu achten.

ÜBERSICHT & DIMENSIONEN

NOOXS THINK TANK MIT CLASSIC CORNER

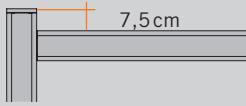

NOOXS THINK TANK MIT CORNER

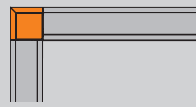

PHONE BOOTH

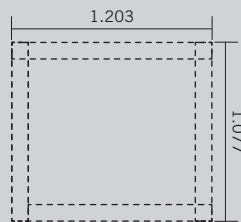
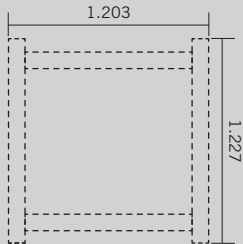

NOOXS THINK TANK

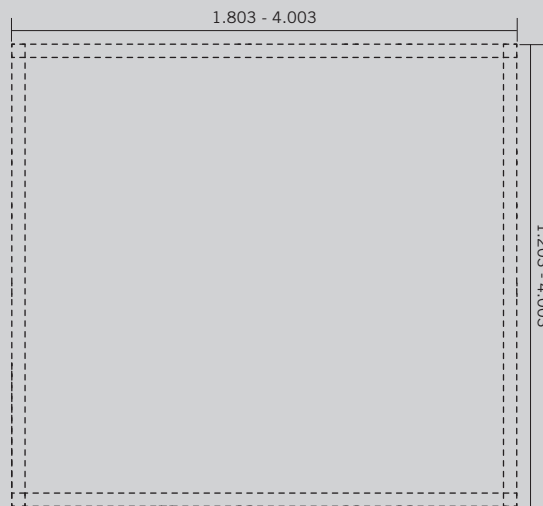
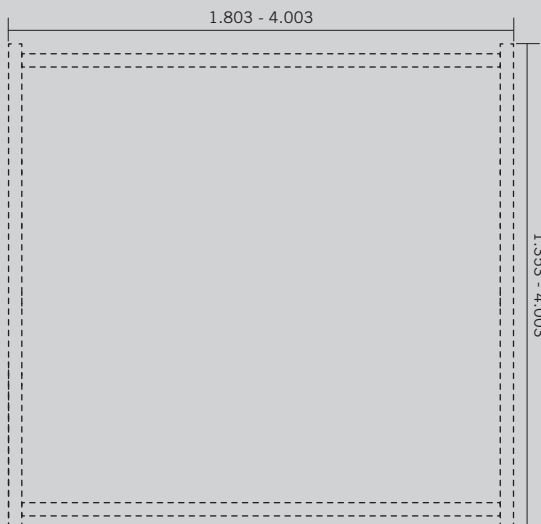

Mischung zwischen Classic und 90° Corner Tiefe: 1.278 - 4.003 mm

Minimale Raumhöhe (Gebäude): höchstes NOOXS-Element + 300 mm.

Innenhöhe: min. 2.050 - max. 2.500 mm, Außenhöhe: min. 2.200 - max. 2650 mm (+100 mm Zuluftmodul),
Sondergrößen auf Anfrage

Wandelement	Wandelement Absorber	Technikelement	Glaselement	Drehtür
B: 500 - 1.200	600 - 1.200	400 - 1.200	400 - 1.200	800 - 1.100
T: 100	100	100	100	100
H: 2.200 - 2.650	2.200 - 2.650	2.200 - 2.650	2.200 - 2.650	2.200 - 2.650

Hinweis: Erhöhter Montageaufwand bei Kombination von mehreren Think Tanks im Auftrag berücksichtigen.
Maximale Bodenunebenheit: 20 mm

Maße in mm

PRODUKTBESCHREIBUNG

NOOXS THINK TANK

- 1 Deckenelement
- 2 Wandelement
- 3 Technischelement
- 4 Glaselement
- 5 Drehtür
- 6 Querträger (offen)

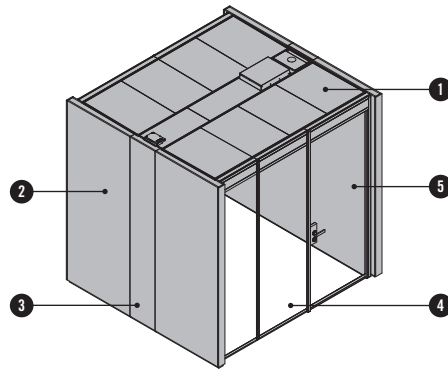

DECKENELEMENT

- 1 Zuluftmodul
- 2 Abluftmodul
- 3 Steuerungsmodul
- 4 Deckenpaneel
- 5 Abdeckpaneel
- 6 Akustikdämmstoffplatte

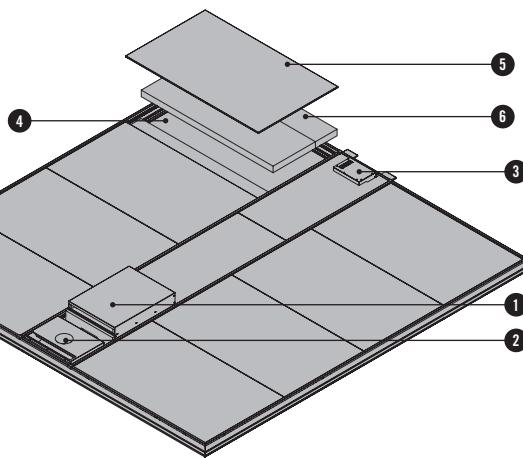

BELEUCHTUNG

PHONE BOOTH



Eigenschaften: LED Leuchten mit Streuscheiben, Farbtemperatur ca. 4.000 K, dimmbar in 3 Stufen

NOOXS THINK TANK

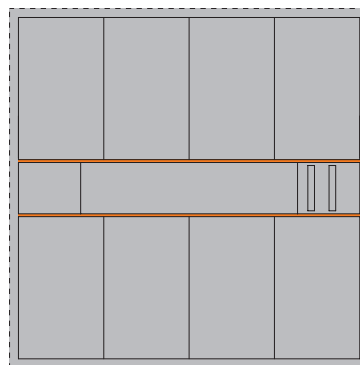

Eigenschaften: LED Leuchten mit Streuscheiben, Farbtemperatur ca. 3.000 K, dimmbar in 3 Stufen

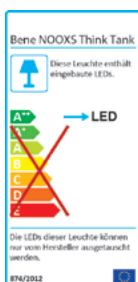

Hinweis: Durch Veränderung der NOOXS Think Tank Höhe, verändert sich auch die Ausleuchtung des Raumes.

PRODUKTBESCHREIBUNG

LÜFTUNGSSYSTEM

Phone Booth

ca. 59,4 m³/h max.
LWR bis zu 29-fach/h

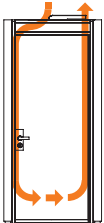

NOOXS Think Tank klein

Normalbetrieb bis zu 315 m³/h
Spülstufe bis zu 463 m³/h

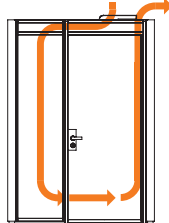

NOOXS Think Tank groß

Normalbetrieb: bis zu 405 m³/h
Spülstufe: bis zu 694 m³/h

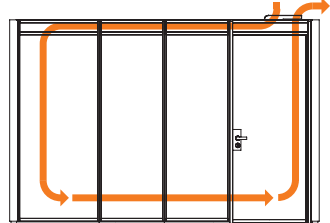

Eigenschaften: Regelbar in 3 Stufen, LWR = im eingebauten Zustand gemessenen maximale Luftwechselrate pro Stunde

NOOXS Think Tanks bis 2.803 mm Außenmaß: ab 251 m³/h bei 23 dB(A) bis zu 463 m³/h bei 37 dB(A),
Große NOOXS Think Tanks von 2.804 bis 4.003 mm: ab 259 m³/h bei 25 dB(A) bis zu 694 m³/h bei 45 dB(A)
(alle Werte gemessen in Räumen mit Absorberflächen).

PRODUKTBESCHREIBUNG

NOOXS THINK TANK BEWEGUNGSMELDER MIT NACHLAUFSTEUEREINHEIT

Licht und Lüftung werden automatisch beim Betreten des Think Tanks aktiviert (Stufe 2). Der Nutzer hat dennoch die Möglichkeit Licht und Lüftung nach seinen Bedürfnissen zu regeln. Beim Verlassen des Think Tanks wird die inkludierte Nachlaufsteuereinheit aktiv: das Licht wird automatisch abgeschaltet, die Lüftung für 10 Minuten aktiviert. So wird der NOOXS Think Tank für den nächsten Nutzer optimal vorbereitet.

Phone Booth: Die Phone Booth besitzt keinen Schalter sondern wird über den Bewegungsmelder automatisch gesteuert.

Hinweis: Wärmequellen wie z.B. Drucker können zu Fehlfunktionen führen, daher sind diese und ähnliche Geräte vorzugsweise außerhalb des Think Tanks zu platzieren.

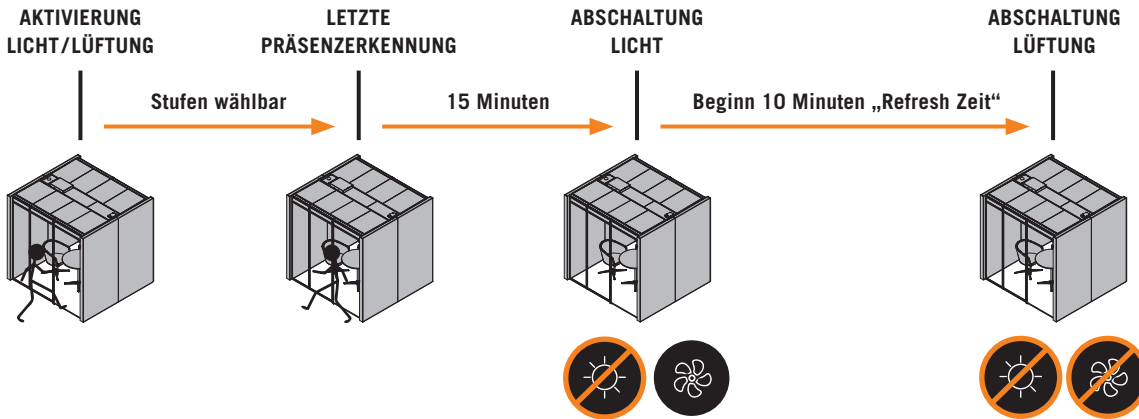

BETRETEN VOR ABLAUF DER 10 MINUTEN REFRESH ZEIT

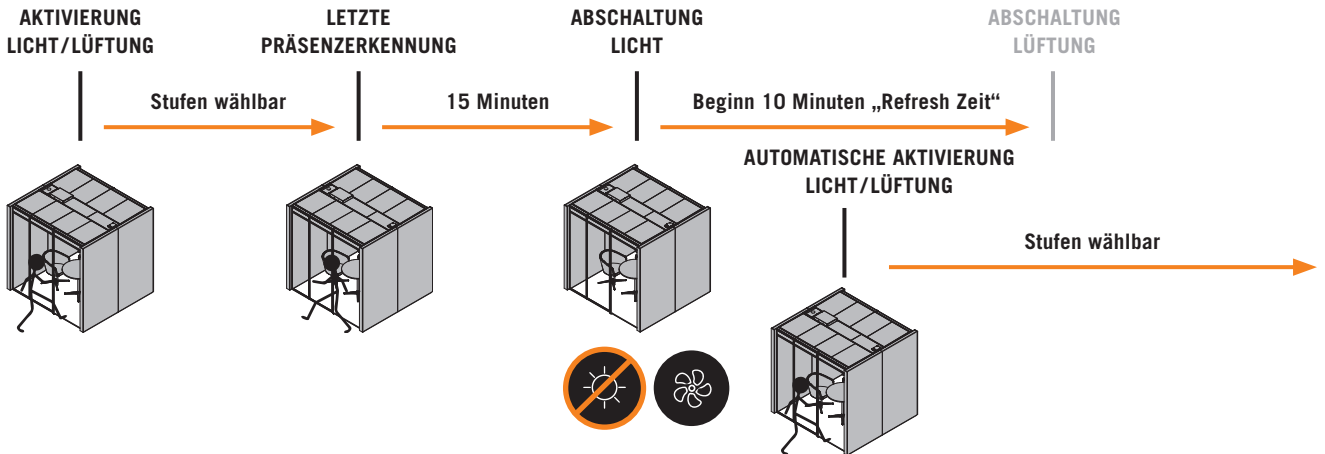

MANUELLEN DEAKTIVIERUNG VON LICHT UND LÜFTUNG BEI VERLASSEN

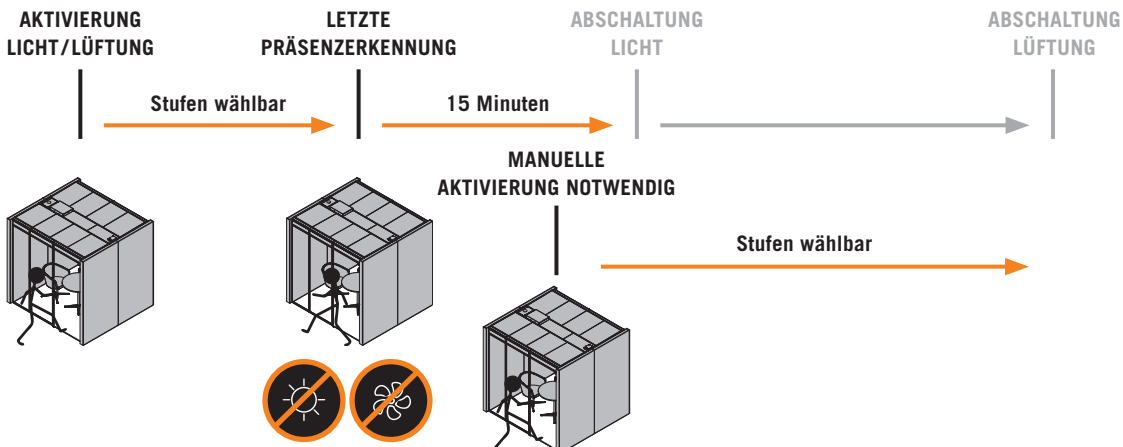

PRODUKTBESCHREIBUNG

STEUERUNG - NOOXS THINK TANK

Lichtsteuerung und Lüftersteuerung
Position: Drehtür Zarge Innenseite

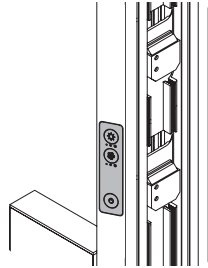
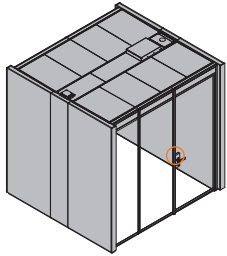

Phone Booth: Die Phone Booth besitzt keinen Schalter, sondern wird über den Bewegungsmelder automatisch gesteuert.

SPRINKLER- UND RAUCHMELDERDURCHFÜHRUNG

In den grau markierten Bereichen kann die Position des Sprinklers und des Rauchmelders frei gewählt werden. In den schraffierten Bereichen ist eine Montage nicht möglich.

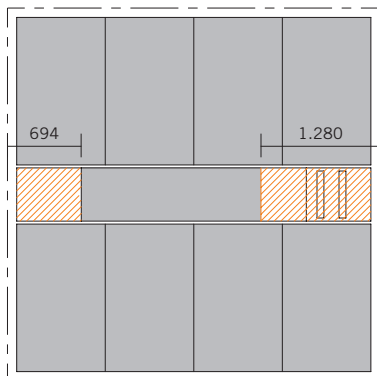
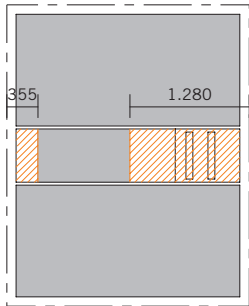
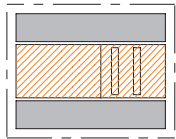

VERKABELUNGSSCHEMA

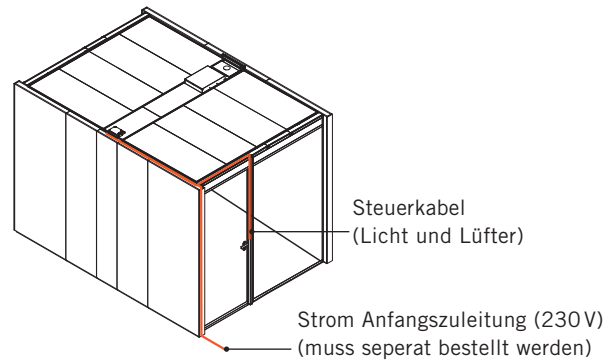

PRODUKTBESCHREIBUNG

WANDELEMENT

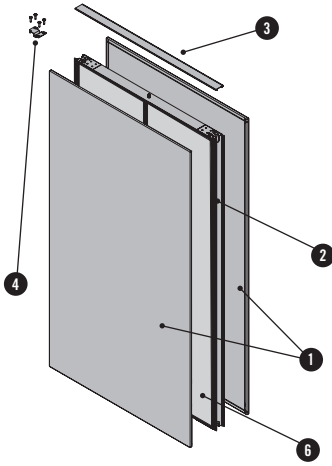

- 1 Beplankung – Wandelement**
 Spanplatte 16 mm
 Spanplatte 8 mm + Weichfaserplatte 8 mm ¹
- 1 Beplankung – Technischelement**
 Spanplatte 16 mm
 Spanplatte 8 mm + Weichfaserplatte 6 mm ¹
- 2 Rahmen – Wandelement**
 Spanplatte 19 mm/Kunststoff
- 2 Rahmen – Technischelement**
 Aluminium
- 3 Abdeckprofil** Aluminium Natur eloxiert A6 oder
 Schwarz pulverbeschichtet (RAL 9011 matt)
- 4 Weiterbaubeschläge** Stahl
- 5 Einhängeklips** Kunststoff
- 6 Akustikdämmstoffplatte**

TECHNIKELEMENT

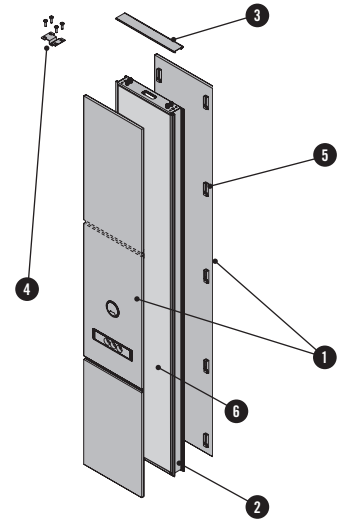

Schallabsorption nach ISO 11654
 Bewerteter Schallabsorptionsgrad α_w 0,80 (im akustisch aktivierten Bereich), Absorberklasse = B

¹pinnbar
 Die Beplankung auf Front 1 und Front 2 kann verschieden gewählt werden.
 Bis zu 2 Schalen je Front sind möglich (Technikelement). Beim Standard
 Wandelement wird die Beplankung fix verklebt.

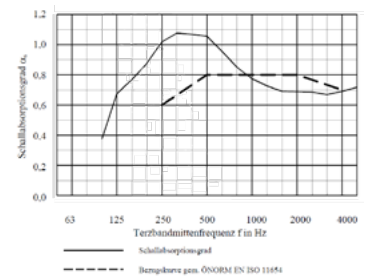

BEPLANKUNG TECHNIKELEMENT

Aufgrund der Konstruktion kann die Beplankung an der Außenseite und bei geteilten Paneelen auch das untere Paneel auf der Innenseite des NOOXS Think Tanks jederzeit ausgehängt werden um diese zu tauschen oder nachträglich zu verkabeln.

Das Technischelement kann auf jeder Front mit einer oder zwei horizontalen 20mm Fuge geteilt werden. Durch die Fuge können Kabel geführt werden.

Die Fuge ist auf 2 fixen Höhen möglich:

- Sitzhöhe, Fughöhe 655 mm
- Stehhöhe, Fughöhe 985 mm

Zusätzliche zweite Fuge möglich:

- für Sitzhöhe, zweite Fughöhe 1.508 mm
- für Stehhöhe, zweite Fughöhe 1.838 mm

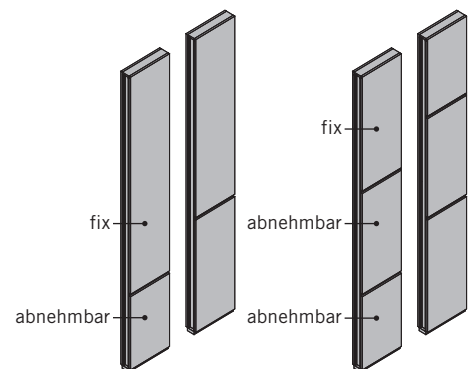

PRODUKTBESCHREIBUNG

GLASELEMENT

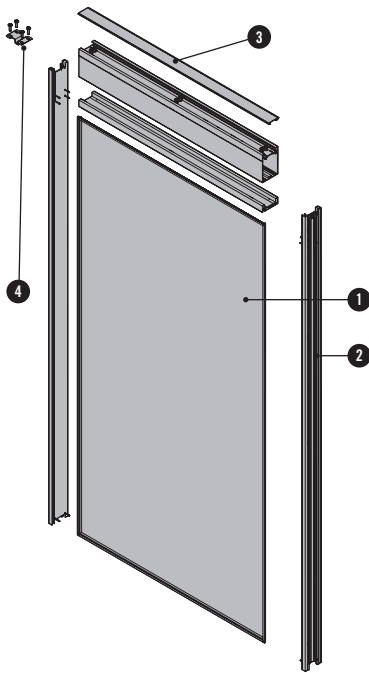

- 1 Oberfläche - Glaselement**
 Glas 8 mm VSG aus Floatglas mit Akustikfolie
 Glas 6 mm ESG Sicherheitsglas¹
 Klarglas (KS), Rauchglas (DP)
- 1 Oberfläche - Drehtür**
 10 mm ESG¹, Klarglas (KS), Rauchglas (DP)
- 2 Glasprofil – Glaselement³**
- 2 Zargenprofil – Drehtür³**
- 3 Abdeckprofil³**
- 4 Weiterbaubeschläge Stahl**
- 5 Übertrittschiene** Schwarz pulverbeschichtet
 (RAL 9011 matt)
- 6 Türschließer Typ TS 92 mit Gleitschiene²**
 optional bei Glastüren, aluminiumfarbig oder
 schwarz pulverbeschichtet

DREHTÜR

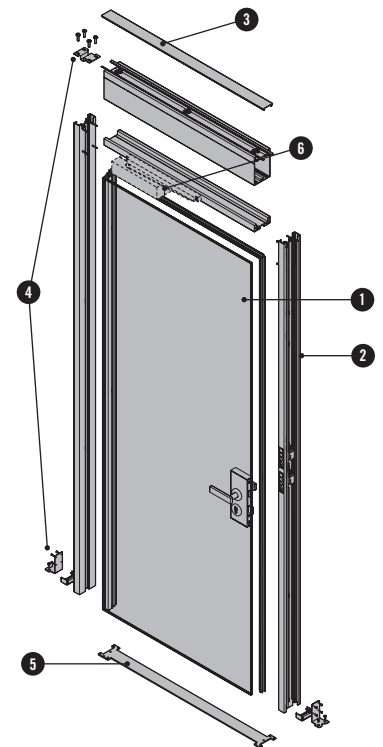

¹Hinweispflicht ESG – Spontanbruch

Bei thermisch vorgespanntem Glas (ESG) kann es durch im Produktionsprozess nicht vermeidbare Fremdkörpereinschlüsse zum Spontanbruch kommen. Als Spontanbruch wird die verzögerte Zerstörung von ESG ohne erkennbare äußere Einwirkung bezeichnet. Die Gefahr des Spontanbruchs kann durch einen kostenpflichtigen Heißlagerungstest (Heat-Soak-Test) nach EN 14179 weitestgehend reduziert werden, ohne dass damit ein vollständiger Ausschluss des Bruchrisikos einhergeht. Derart getestete Gläser werden als ESG-H bezeichnet.

Darüber hinaus sollten rahmenlose Glas-Konstruktionen von fachkundigen Personen regelmäßig kontrolliert werden um Beschädigungen die einen Glasbruch auslösen können rechtzeitig zu erkennen. Fremdkörpereinschlüsse und damit verbundene Spontanbrüche lassen sich physikalisch nicht vermeiden und begründen deshalb keinen Gewährleistungsanspruch.

²Türschließer

Der Öffnungswinkel der Drehtüren mit Zarge beträgt ohne Türschließer bei Glastüren max. 175° und bei Vollbautüren max. 134°. Durch den Einbau wird der maximale Öffnungswinkel eingeschränkt. Glastür mit bandseitiger Montage: Öffnungswinkel max. 120°

Zubehör: Der Türschließer ist optional nachrüstbar. Durch den Einsatz der Öffnungsbegrenzung soll verhindert werden, dass eine geöffnete Tür gegen angrenzende Wände stößt. Die Öffnungsbegrenzung ist keine Überlastsicherung und ersetzt in vielen Fällen nicht einen Türstopper. Rastfeststelleinheit: Die Rastfeststelleinheit dient zur mechanischen Feststellung von Türen, die zeitweise offen gehalten werden sollen.

³Farben & Materialien

Aluminium Natur eloxiert A6 oder Schwarz pulverbeschichtet (RAL 9011 stumpfmatt)

Mögliche Türöffnungsrichtungen

Öffnungsrichtung nach „innen“ und „außen“ zulässig.

Konfiguration

Position der Wand, Türelemente und Öffnungsrichtung sind frei wählbar und. Elementpositionen können auch im nachträglich im Rahmen der Systemlogik geändert werden.

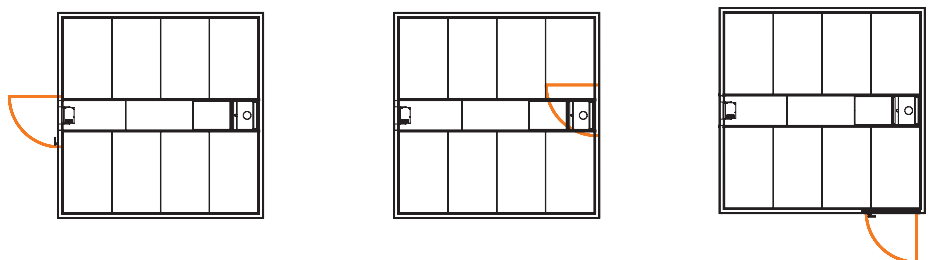

PRODUKTBESCHREIBUNG

ABSCHLUSSBLENDE

Die Abschlussblende ist ein eigener Artikel welcher für jedes freie Ende einer NOOXS Aufstellung separat bestellt werden muss.

Material: Spanplatte 12 mm auf Aluminiumprofil.

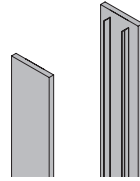

CORNER

Der Corner ist ein eigener Artikel der bei einer Konfiguration ohne Überstand zum Einsatz kommt.

Material: Spanplatte 16mm, Aluminium, Melamin, Furnier oder Stoff

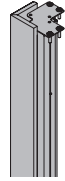

Planungshinweis



Der Überstand beträgt immer 75 mm.



Classic Corner
An allen freien Enden muss eine Abschlussblende verbaut werden.

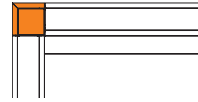

Corner
Flächenbündiger Einbau ohne Überstand.
Optionale Verkabelung in den Innenraum,
Anbau aller Elemente möglich.
Mindestens ein Wandelement in der
Gesamtkonfiguration des ThinkTanks.

PHONE BOX TISCH

Tisch aus Sperrholz 25 mm. Plattenformausrichtung links oder rechts.
Dimensionen: Breite: 1.002 mm, Tiefe: 349 mm und Höhe: 129 mm
Maximale Belastung: 10 kg
Montage in Sitz- oder Stehhöhe (740mm/1.070mm)

Farben laut Bene Kollektion in Melamingruppe 1,2 oder 3.

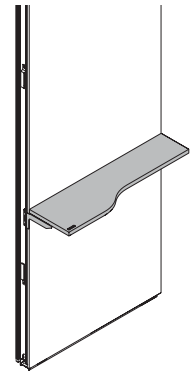

OPTIONEN

VORBEREITUNG FÜR STECKERLEISTE (TECHNIKELEMENT)

Zur weiteren Verkabelung kann in der Beplankung eine Ausfräsung für eine Steckerleiste (Bene 4-fach Steckerleiste) konguriert werden, diese muss separat bestellt werden.

Die Ausfräsung ist auf 3 fixen Höhen möglich:

- Boden Ausfräsung, Höhe 190 mm
- Sitzhöhe, Höhe 830 mm
- Stehhöhe, Höhe 1.160 mm

Ist die Beplankung mit einer Fuge geteilt, richtet sich die zulässige Position der Ausfräsung nach Position der Fuge.

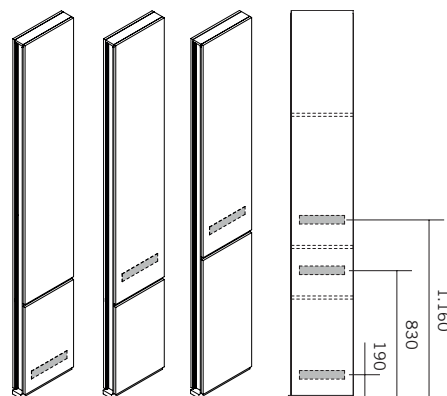

KABELAUSLASS FÜR SCREEN (TECHNIKELEMENT)

Zur weiteren Verkabelung kann in der Beplankung ein Kabelauslass für die Verkabelung, bzw. Montage, eines Screens konguriert werden.

Der Kabelauslass ist auf 2 fixen Höhen möglich:

- Sitzhöhe, Höhe 1.040 mm
- Stehhöhe, Höhe 1.265 mm

Ist die Beplankung mit einer Fuge geteilt, richtet sich die zulässige Position des Kabelauslasses nach Position der Fuge. Ist eine Ausfräsung für Steckerleiste vorhanden, gilt die selbe Positionsbezeichnung auch für den Kabelauslass.

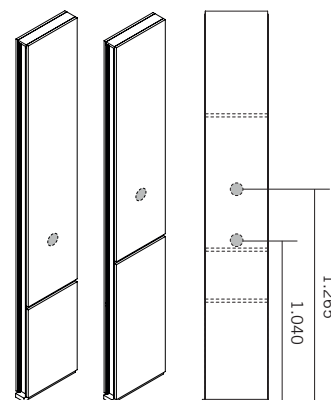

MONTAGE SCREEN (TECHNIKELEMENT)

Für die Montage eines Screens auf einem Technikelement werden benötigt:

- Wandhalterung „Chief Low-Profile Hinge Mount RMF2“ (für Screens bis zu 56,7 kg Gewicht)
- Ein zur Wandhalterung kompatibler Screen, zum Beispiel „NEC MultiSync ME501“
- Für weitere Informationen → siehe Preisliste oder Produktdatenblatt „Media Hardware“
- 1 x Steckerleiste mit 3 x Steckdose (konfigurierbar über pCon Planer oder Basket)
- 1 x Anfangszuleitung

Für Screens mit einem Gewicht höher als 56,7 kg sind Montagesets auf Anfrage (TA) verfügbar.

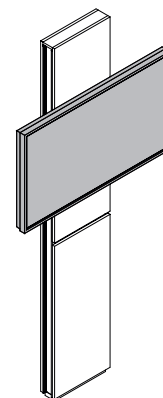

OPTIONEN

EINBAUTEN IN GLASELEMENT

Zur Schaffung von Privatsphäre besteht die Möglichkeit die NOOXS Glaselemente mit zusätzlichen Modulen auszustatten, welche sich auch nachrüsten lassen.

Lamellen

Verdeckte Integration direkt im NOOXS Think Tank Glaselement. Anstellungswinkel der Lamellen: 45°
Verfügbare Breiten: 400 - 1.200 mm.

Farben & Materialien: Melamingruppen 1- 3

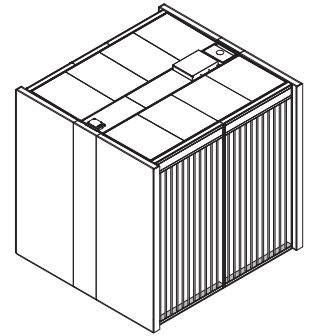

EINBAUTEN IN GLASELEMENT

Vorhang von Creation Baumann

Verdeckte Integration direkt im NOOXS Think Tank Glaselement. Verfügbare Höhen: 2.200 - 2.650 mm.
Verfügbare Breiten für Einbau in Glaselement: 400 - 1.200 mm.
Zwischenbreiten können durch die nächste kürzere oder längere Breite abgebildet werden - Faltung differenziert sich etwas gegenüber den Standardbreiten.

Mögliche Stoffkollektionen:

- Sinfonia CS VI color (nicht akustisch wirksam)
- Sinfoniacoustic (akustisch wirksam)

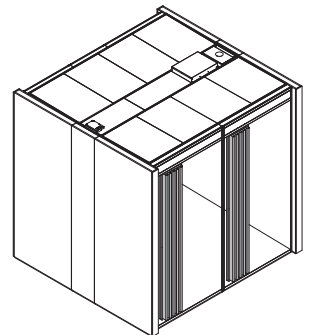

NOOXS WHITEBOARD

- beschreibbar
- magnetisch

Für die Montage eines Whiteboards werden benötigt:

- NOOXS Montageset Whiteboard
- Abstracta Whiteboard „Moow“

Das Whiteboard wird mit einem bzw. zwei Stahlseilen und Montagewinkeln oben am NOOXS Wandelement fixiert. Whiteboards ≤ 1.200 mm benötigen 1 vertikale Fuge.
Whiteboards von 1.500 bis ≤ 2.000 mm benötigen 2 vertikale Fugen.

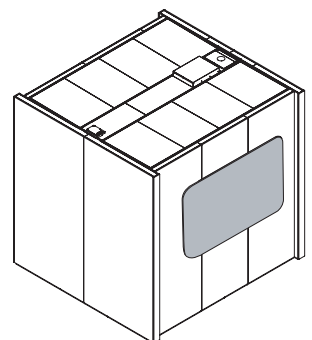

NOOXS WHITEBOARD LAMINAT

Das NOOXS Whiteboard Laminat ohne Magnetfunktion transformiert jedes NOOXS Wandelement in ein vollflächiges Whiteboard.

Die Whiteboard Oberfläche kann für jedes Wandelement in der Breite zwischen 500 mm und 1.200 mm ausgewählt werden, eine Teilung der Oberfläche und Kombination mit anderen Materialien ist nicht möglich (keine Teilflächen).

Farbe & Material: MW Weiß Melamin

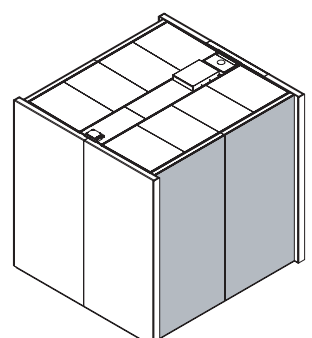

FARBEN & MATERIALIEN

MELAMINGRUPPE 1: Grundfarben

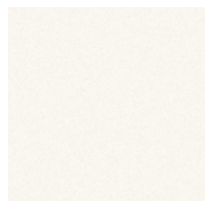

MW Weiß

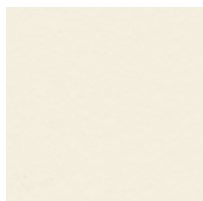

MQ Office Weiß

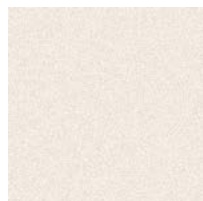

MC Canvas

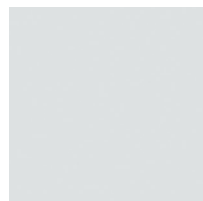

MP Platin



MA Aluminium

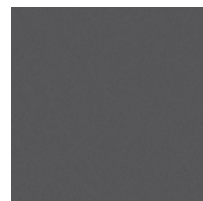

MS Schiefer

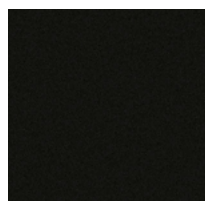

MB Basalt

MELAMINGRUPPE 2: erweiterte Grundfarben

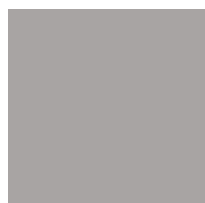

MH Steingrau

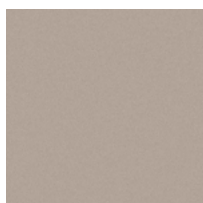

TM Schlamm

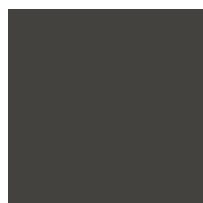

MD Urban Grau

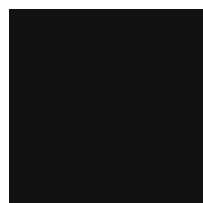

MGS Graphitschwarz

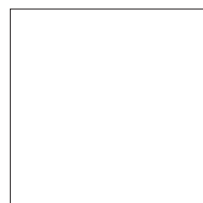

MSW Schneeweiß

MELAMINGRUPPE 2: Dekorfarben

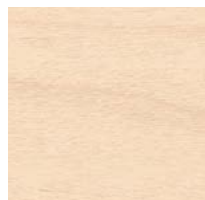

AR Ahorn



EZ Eiche Vicenza



BH Buche Hell



NG Nuss Grau

MELAMINGRUPPE 3: Akzentfarben



MPZ Pistazie



MHR Hellrosa

MELAMINGRUPPE 3: Dekorfarben, Holzstruktur



CO Coco Struktur

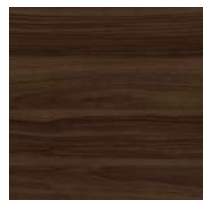

MNP Nuss Pavia

FURNIER: Ahorn

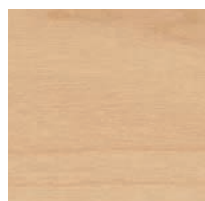

AK Kanad. Ahorn

FURNIER: Buche

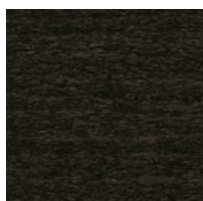

BG Buche Grau

FURNIER: Eiche

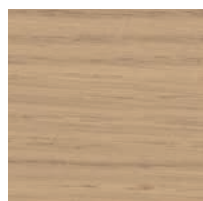

EY Eiche Sylt

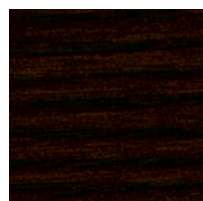

ER Eiche Amaretto

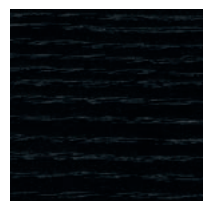

EV Eiche Vulkano

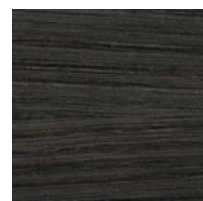

EG Eiche Grau

FARBEN & MATERIALIEN

FURNIER: Kastanie

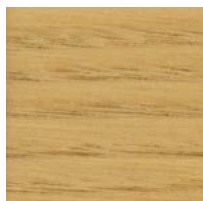

KD Kastanie Natur



KP Kastanie Braun



KQ Kastanie Grau

FURNIER: Nuss

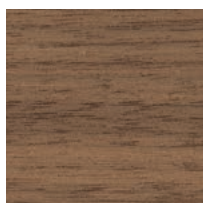

NF Amerik. Nuss

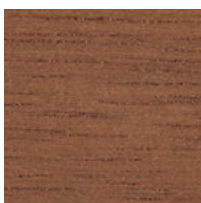

NR Nuss Siena

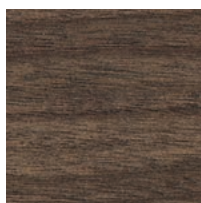

NB Nuss Umbra

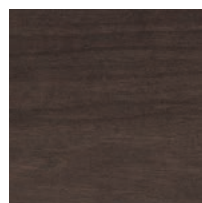

NA Nuss Anthrazit

FURNIER: Bambus



BJ Bambus

MDF OBERFLÄCHEN: Lackiert, durchgefärbter Kunststoff

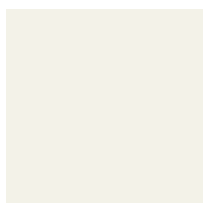

WI Weiß



BS Basalt

METALLOBERFLÄCHE: Metall pulverbeschichtet

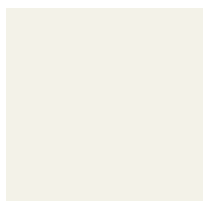

WI Weiß

GLAS

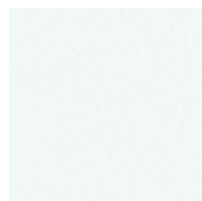

KS Klarglas

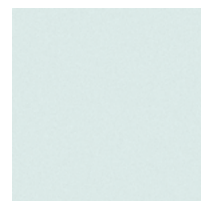

ST Weiß satiniert



DP Rauchglas

ALUMINIUM ELOXIERT

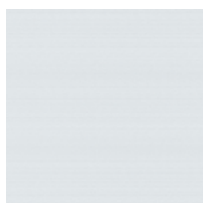

Aluminium Natur A6

METALLOBERFLÄCHE PULVERBESCHICHTET

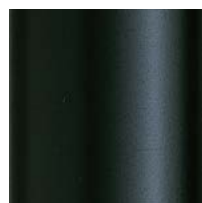

Schwarz matt (RAL 9011)

STOFF

Verschiedene Stoffkollektionen stehen als Bezugsmaterial zur Verfügung: Era, Urban Plus, Xtreme Plus, Inn, Rondo, Step, Step Melange, Remix, Europost, Mainline Flax, Assam, Steelcut, Fiord, Hallingdal, Steelcut Trio, Divina Melange, Divina MD, Coda, Elle. Nähere Infos zu den einzelnen Stoffkollektionen finden Sie unter www.bene.com.

INSPIRATIONS

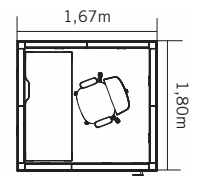

Inspiration #01
Broadcasting Box 1 – NOOXS Corner
Fläche: 3,02m²

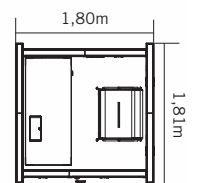

Inspiration #02
Broadcasting Box 2 – CLASSIC Corner
Fläche: 3,26m²

INSPIRATIONS

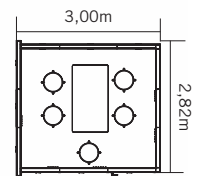

Inspiration #03
LARGE Meeting 1 – STUDIO High
Fläche: 8,49m² (bis zu 5 Personen)

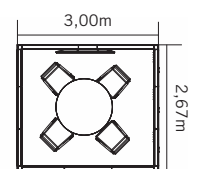

Inspiration #04
LARGE Meeting 2 – Dexter
Fläche: 8,04m² (bis zu 4 Personen)

INSPIRATIONS

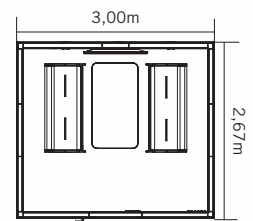

Inspiration #05
MEDIUM Meeting 1 – CASUAL High
Fläche: 8,03m² (bis zu 4 Personen)

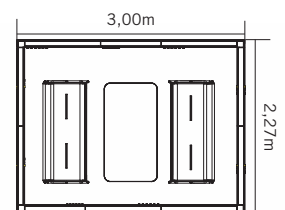

Inspiration #06
MEDIUM Meeting 2 – CASUAL High
Fläche: 6,83m² (bis zu 4 Personen)

INSPIRATIONS

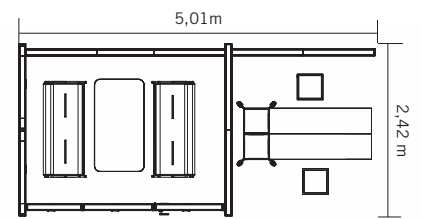

Inspiration #07
MEDIUM Meeting 3 –
Innovation Area mit Whiteboards
Fläche: 12,18m² (bis zu 4 Personen)

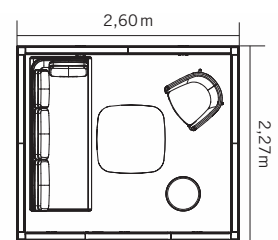

Inspiration #08
MEDIUM Meeting 4 - SETTLE
Fläche: 5,93m² (bis zu 4 Personen)

INSPIRATIONS

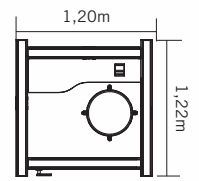

Inspiration #09
Phone Booth 1 – CLASSIC Corner
Fläche: 1,47 m²

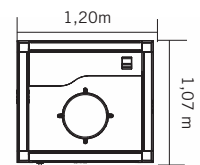

Inspiration #10
Phone Booth 2 - NOOXS Corner
Fläche: 1,29 m²

INSPIRATIONS

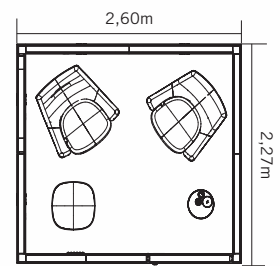

Inspiration #11
SMALL Meeting – PORTS Lounge
Fläche: 5,93 m² (bis zu 2 Personen)

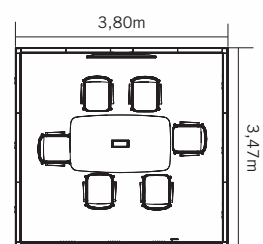

Inspiration #12
X-LARGE Meeting 1 – FILO Conference
Fläche: 13,22 m² (bis zu 6 Personen)

INSPIRATIONS

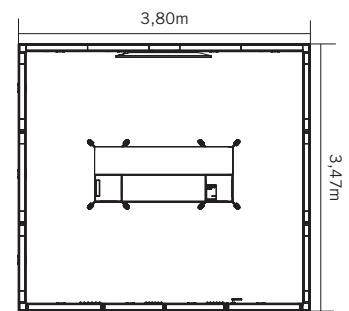

Inspiration #13
X-LARGE Meeting 2 –
PIXEL Innovation Lab mit Whiteboards
Fläche: 13,22 m² (bis zu 4 Personen)

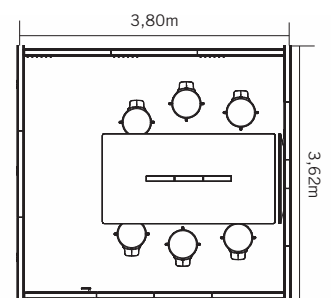

Inspiration #14
X-LARGE Meeting 3 – STUDIO
Fläche: 13,79m² (bis zu 6 Personen)

FARBEN & MATERIALIEN

MELAMINGRUPPE 1: Grundfarben

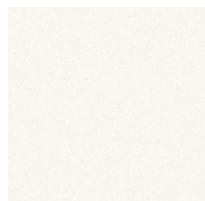

MW Weiß

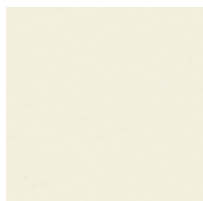

MQ Office Weiß

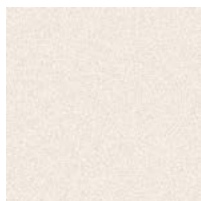

MC Canvas

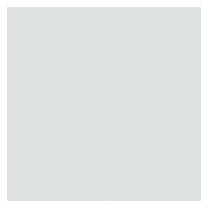

MP Platin



MA Aluminium



MS Schiefer

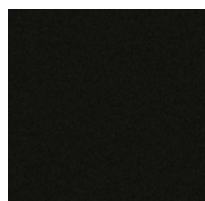

MB Basalt

MELAMINGRUPPE 2: erweiterte Grundfarben

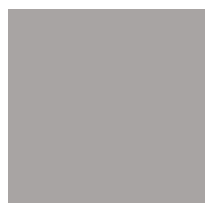

MH Steingrau

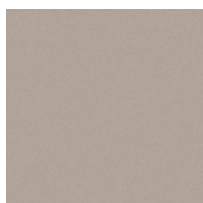

TM Schlamm

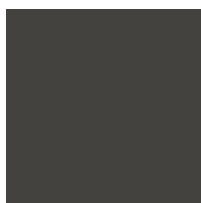

MD Urban Grau

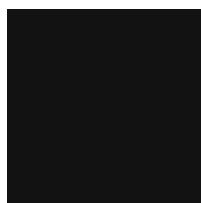

MGS Graphitschwarz

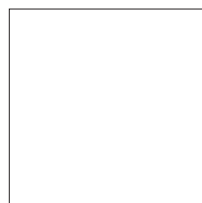

MSW Schneeweiß

MELAMINGRUPPE 2: Dekorfarben



AR Ahorn



EZ Eiche Vicenza



BH Buche Hell



NG Nuss Grau

MELAMINGRUPPE 3: Akzentfarben



MPZ Pistazie

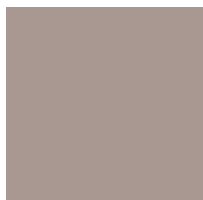

MHR Hellrosa

MELAMINGRUPPE 3: Dekorfarben, Holzstruktur



CO Coco Struktur

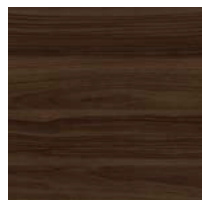

MNP Nuss Pavia

FURNIER: Ahorn

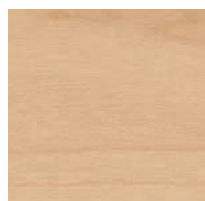

AK Kanad. Ahorn

FURNIER: Buche

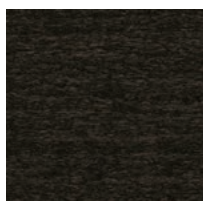

BG Buche Grau

FURNIER: Eiche

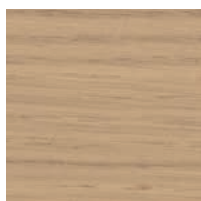

EY Eiche Sylt

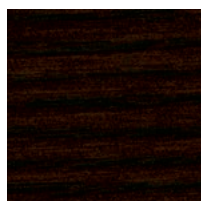

ER Eiche Amaretto

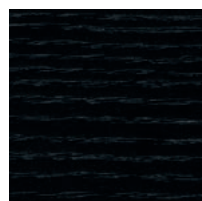

EV Eiche Vulkano

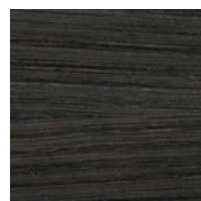

EG Eiche Grau

FARBEN & MATERIALIEN

FURNIER: Kastanie

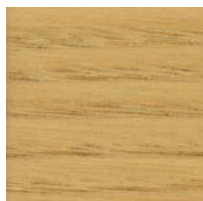

KD Kastanie Natur



KP Kastanie Braun



KQ Kastanie Grau

FURNIER: Nuss

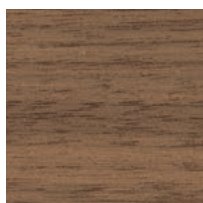

NF Amerik. Nuss

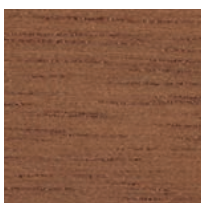

NR Nuss Siena

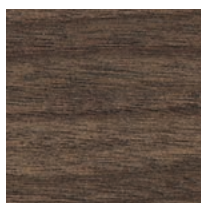

NB Nuss Umbra

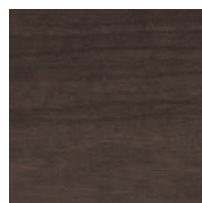

NA Nuss Anthrazit

FURNIER: Bambus



BJ Bambus

MDF OBERFLÄCHEN: Lackiert, durchgefärbter Kunststoff

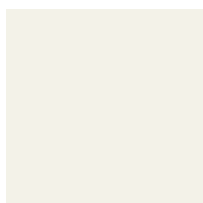

WI Weiß



BS Basalt

METALLOBERFLÄCHE: Metall pulverbeschichtet

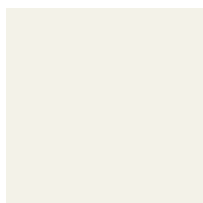

WI Weiß

GLAS

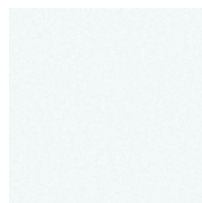

KS Klarglas

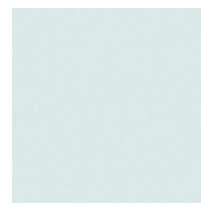

ST Weiß satiniert



DP Rauchglas

ALUMINIUM ELOXIERT

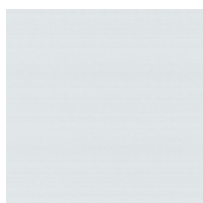

Aluminium Natur A6

METALLOBERFLÄCHE PULVERBESCHICHTET

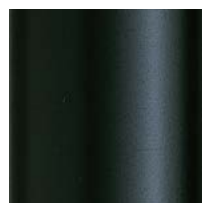

Schwarz matt (RAL 9011)

STOFF

Verschiedene Stoffkollektionen stehen als Bezugsmaterial zur Verfügung: Era, Urban Plus, Xtreme Plus, Inn, Step, Step Melange, Remix, Europost, Mainline Flax, Assam, Steelcut, Fiord, Hallingdal, Steelcut Trio, Divina Melange, Divina MD, Coda, Elle.
Nähere Infos zu den einzelnen Stoffkollektionen finden Sie unter www.bene.com.

DIE BENE VERANTWORTUNG

Bene nimmt eine Vorreiterrolle im Bereich der Nachhaltigkeit ein. Dies umfasst alle Unternehmensbereiche – von der Produktentwicklung, -beschaffung, Produktion und Logistik bis hin zur Produktverwertung. Von der ersten Skizze bis zur Serienreife fließen immer ökologische Anforderungen in den Produktentwicklungsprozess ein. Dazu gehören die Auswahl umweltverträglicher Materialien wie zum Beispiel zertifizierte Hölzer aus nachhaltig bewirtschafteten Forstbeständen, die Verwendung von Recyclingwerkstoffen oder der verstärkte Einsatz nachwachsender Rohstoffe. Materialkennzeichnung, Reparierbarkeit und eine lange Lebensdauer der eingesetzten Komponenten sind ebenfalls wichtige Anforderungen an das Produktdesign, damit diese einem zweiten Produkt-Lebenszyklus zugeführt werden können. Um am Ende der Lebensdauer eine hohe Recyclingfähigkeit unserer Produkte zu garantieren, verzichten wir so weit wie möglich auf Verbundmaterialien und entwickeln sortenrein zerlegbare Möbel. 99,9% aller Lieferungen erreichen uns aus einem europäischen Land. Rund 94% aller Rohstofflieferungen stammen aus Österreich und Deutschland. Rund 93% der Rohstoffe werden von Lieferanten mit Sitz im Umkreis von 500km zu unserem Produktionsstandort geliefert.

NACHHALTIGE ROHSTOFFE

Für Bene ist der Einsatz folgender Komponenten selbstverständlich:

- formaldehydarme Spanplatten
- formaldehydarme Leime
- Wasserlacksysteme
- recyclingfähige Stoffe
- Materialien mit hohen Recyclinganteilen
- PVC-freie Kunststoffe

Bene garantiert, dass seine Produkte frei sind von:

- CMR-Stoffen
- halogenierten Lösungsmitteln in Kunststoffen
- chlorierten Kohlenwasserstoffen
- Schwermetallpigmenten
- Materialien mit Azo-Farbstoffen
- Beschichtungen mit biozider Wirkung (zum Beispiel Holzschutzmittel, Pestizide)

BEITRAG ZU GEBÄUDEZERTIFIZIERUNGEN

Im Rahmen der ökologischen Gebäudezertifizierung tragen auch Einrichtungssysteme wie Möbel und Trennwände zur Erreichung eines guten Ergebnisses bzw. einer höheren Punktzahl bei.

Die Produkte von Bene können einen Beitrag zu LEED, WELL Building Standard, DGNB, BREEAM etc. leisten. Kriterien sind beispielsweise Umweltproduktdeklarationen, Innenraumluftqualität, Akustik und Umnutzungsfähigkeit.

NOOXS THINK TANK

Beispielkonfiguration

- NOOXS Think Tank
- Phone Box
- Gesamtgewicht 427,78 kg

Ökologische Kennzahlen

- 95,7% sortenreine Trennbarkeit
- 92,9% Recyclefähigkeit
- 60,8% Anteil an nachwachsenden Rohstoffen
- 65% Verwendung von recycelten Produktionsmaterialien

Materialien

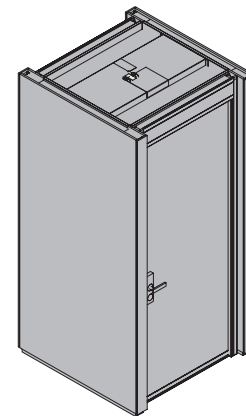
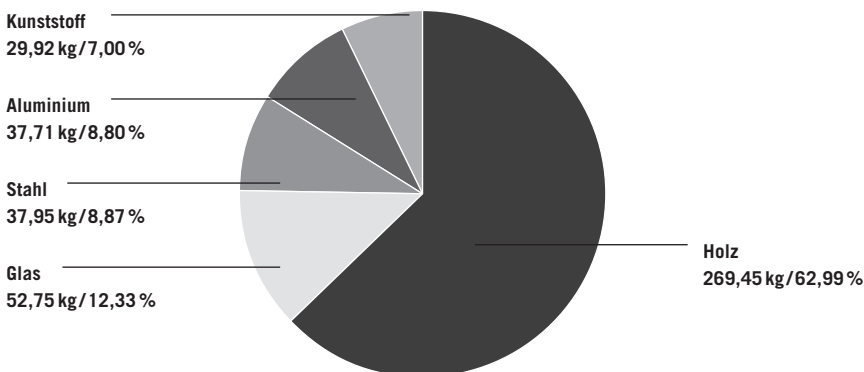

Auf Wunsch können für jede Standard-Produktkonfiguration Umwelt-Produktdeklarationen (EPD, LCA), bei Bene Life Cycle Data Sheets genannt, zur Verfügung gestellt werden.

Eine Auflistung der produktspezifischen Zertifikate und Designauszeichnungen finden Sie auf der Bene Produkt-Website.

Umweltinformationen Bene: <https://bene.com/de/bene/nachhaltigkeit/nachhaltigkeitsbericht-2021>