

PARCS TABLES & STOOLS

SAUERSTOFF FÜRS BÜRO

Ob zylindrisch, auf Kufen oder mit Fußkreuz – die Beistelltische von PARCS fügen sich mit ihren ebenso unterschiedlichen wie charakteristischen Designs stilsicher in das PARCS Portfolio ein. Auch funktional bieten sie sich als Ergänzung zu den PARCS Elementen an, als Stehtisch in der Toguna oder zu den diversen Sitzelementen. PARCS Tables sind Teil einer multifunktionalen Arbeitslandschaft,

in der Kommunikation und Rekreation ihren Platz haben. Klein, bequem und sehr mobil. Der Pop-Up Hocker lässt sich bequem überall hinschieben wo man Platz nehmen möchte. Dank vielfältiger Farbvarianten des Bezugs lassen sich mit dem Pop-Up Hocker erfrischend-bunte Akzente setzen. Der Hocker ist eine optimale Ergänzung für alle PARCS Settings.

Design: Pearson Lloyd



bene

INSPIRIERENDE BÜROS. SEIT 1790.

PRODUKTBESCHREIBUNG

Pop-Up Hocker: Universell einsetzbare Sitzmöglichkeit. Mit Gleitern ausgestattet. Standardmäßig mit Kunststoffgleitern, optional Filzgleiter. Unterteil aus Formholz lackiert. Sitzteil aus einer Holzunterkonstruktion, gepolstert mit formbeständiger Polyurethan Schaumstoffauflage. Optional in schwer entflammbarer Ausführung nach BS 5852 Part 2, Ignition Source 5 (Crib 5). Bezug immer mit Doppelsteppnähten.

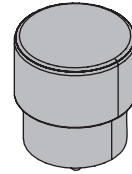

Pop-Up Beistelltisch: Unterkonstruktion aus Formholz lackiert, Aufsatz aus tiefgezogenem Kunststoff in Weiß oder Schwarz. Mit Kunststoff-Stellfüßen.

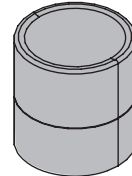

Cylinder Couchtisch: Unterkonstruktion aus Formholzrohr lackiert, Tischplatte aus Glas lackiert oder MDF lackiert.

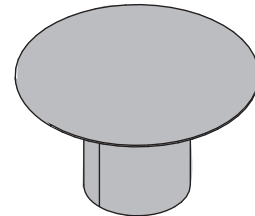

Ply Tisch: Tischplatte aus Formholz furniert oder lackiert auf verchromtem Stahlrohrrahmen.

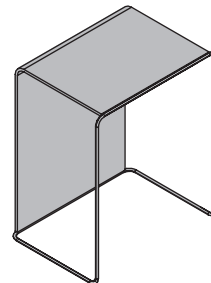

Tische für Toguna - Toguna Tisch low und Toguna Tisch high: Kunststoffrohr-Säule auf Bodenteller, Tischplatte MDF 25 mm. Kunststoffrohr lackiert in WI Weiß oder SZ Schwarz, Tischplatte in lackiert erhältlich, Bodenteller in SZ Schwarz pulverbeschichtet.

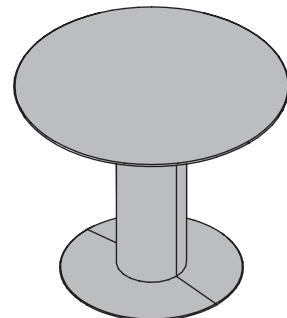

ÜBERSICHT & DIMENSIONEN

POP-UP HÖCKER

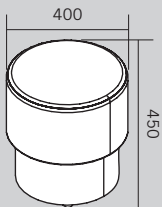

POP-UP BESTELLTISCH

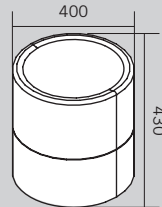

CYLINDER COUCHTISCH

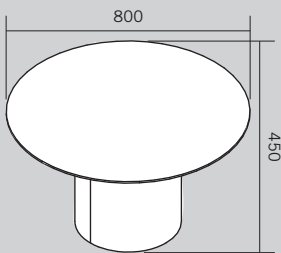

PLY TISCH

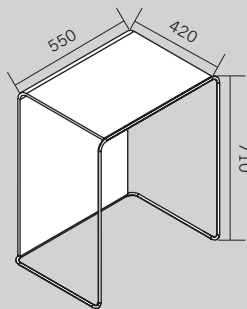

TOGUNA TISCH LOW

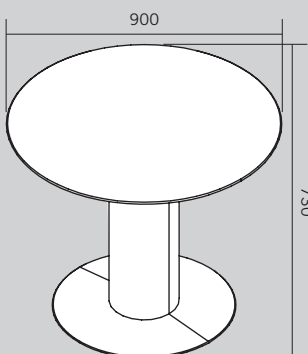

TOGUNA TISCH HIGH

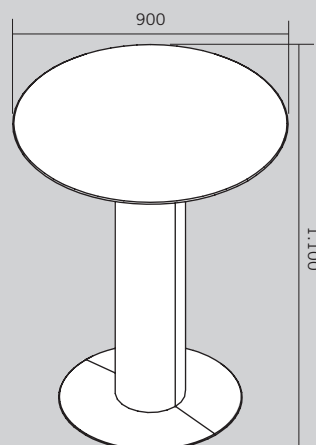

Maße in mm

INSPIRATIONS



Ply Tisch mit Pop-Up Hocker.



Cylinder Couchtisch mit Club Chair.

FARBEN & MATERIALIEN



Verschiedene Stoffkollektionen stehen als Bezugsmaterial zur Verfügung: Era, Urban Plus, Xtreme Plus, Rondo, Step, Step Melange, Remix, Europost, Mainline Flax, Assam, Steelcut, Stamskin Top, Fox, Fiord, Hallingdal, Steelcut Trio, Divina Melange, Divina MD, Coda, Elle, Opera. Mögliche Lederkollektionen: Ultra, Spectrum.
Nähere Infos zu den einzelnen Stoff- und Lederkollektionen finden Sie unter www.bene.com.

POP-UP HOCKER

MDF OBERFLÄCHEN: Lackiert

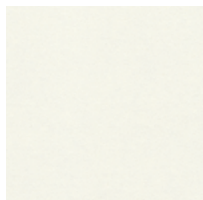

WI Weiß

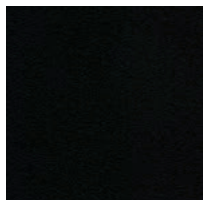

BS Basalt

POP-UP BEISTELLTISCH & TOGUNA TISCH LOW/HIGH

MDF OBERFLÄCHEN: Lackiert

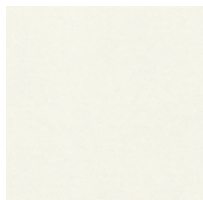

WI Weiß

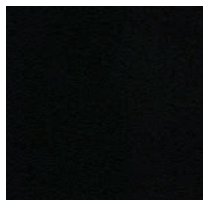

BS Basalt

KUNSTSTOFFOBERFLÄCHE

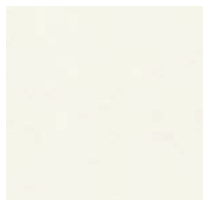

WI Weiß

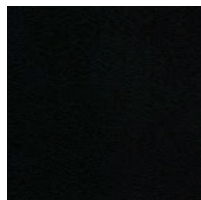

BS Basalt

FARBEN & MATERIALIEN

CYLINDER COUGHTISCH

MDF OBERFLÄCHEN: Lackiert

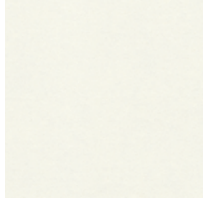

WI Weiß

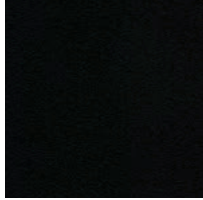

BS Basalt

GLAS: Lackiert

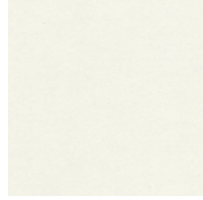

DW Opak Weiß

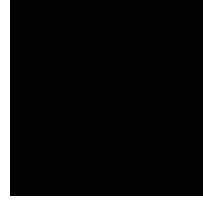

DS Opak Schwarz

PLY TISCH

MDF OBERFLÄCHEN: Lackiert

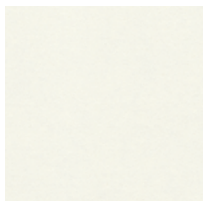

WI Weiß

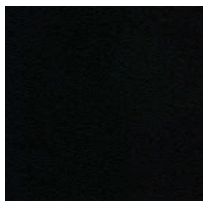

BS Basalt

FURNIER: Eiche

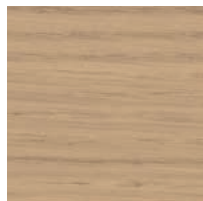

EY Eiche Sylt

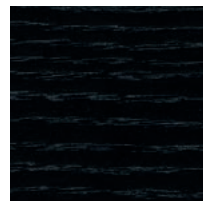

EV Eiche Vulkano

METALLOBERFLÄCHE: Galvanisiert

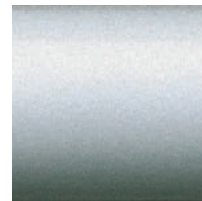

CR Chrom

DIE BENE VERANTWORTUNG

Bene nimmt eine Vorreiterrolle im Bereich der Nachhaltigkeit ein. Dies umfasst alle Unternehmensbereiche – von der Produktentwicklung, -beschaffung, Produktion und Logistik bis hin zur Produktverwertung. Von der ersten Skizze bis zur Serienreife fließen immer ökologische Anforderungen in den Produktentwicklungsprozess ein. Dazu gehören die Auswahl umweltverträglicher Materialien wie zum Beispiel zertifizierte Hölzer aus nachhaltig bewirtschafteten Forstbeständen, die Verwendung von Recyclingwerkstoffen oder der verstärkte Einsatz nachwachsender Rohstoffe. Materialkennzeichnung, Reparierbarkeit und eine lange Lebensdauer der eingesetzten Komponenten sind ebenfalls wichtige Anforderungen an das Produktdesign, damit diese einem zweiten Produkt-Lebenszyklus zugeführt werden können. Um am Ende der Lebensdauer eine hohe Recyclingfähigkeit unserer Produkte zu garantieren, verzichten wir so weit wie möglich auf Verbundmaterialien und entwickeln sortenrein zerlegbare Möbel. 99,9% aller Lieferungen erreichen uns aus einem europäischen Land. Rund 94% aller Rohstofflieferungen stammen aus Österreich und Deutschland. Rund 93% der Rohstoffe werden von Lieferanten mit Sitz im Umkreis von 500 km zu unserem Produktionsstandort geliefert.

NACHHALTIGE ROHSTOFFE

Für Bene ist der Einsatz folgender Komponenten selbstverständlich:

- formaldehydarme Spanplatten
- formaldehydarme Leime
- Wasserlacksysteme
- recyclingfähige Stoffe
- Materialien mit hohen Recyclinganteilen
- PVC-freie Kunststoffe

Bene garantiert, dass seine Produkte frei sind von:

- CMR-Stoffen
- halogenierten Lösungsmitteln in Kunststoffen
- chlorierten Kohlenwasserstoffen
- Schwermetallpigmenten
- Materialien mit Azo-Farbstoffen
- Beschichtungen mit biozider Wirkung (zum Beispiel Holzschutzmittel, Pestizide)

BEITRAG ZU GEBÄUDEZERTIFIZIERUNGEN

Im Rahmen der ökologischen Gebäudezertifizierung tragen auch Einrichtungssysteme wie Möbel und Trennwände zur Erreichung eines guten Ergebnisses bzw. einer höheren Punktzahl bei.

Die Produkte von Bene können einen Beitrag zu LEED, WELL Building Standard, DGNB, BREEAM etc. leisten. Kriterien sind beispielsweise Umweltproduktdeklarationen, Innenraumluftqualität, Akustik und Umnutzungsfähigkeit.

PARCS TABLES & STOOLS

Beispielkonfiguration

- Ply Table
- 550 x 420 x 710mm
- Furnier
- Gesamtgewicht 5,09 kg

Ökologische Kennzahlen

- 100% sortenreine Trennbarkeit
- 100% Recyclefähigkeit
- 75,8% Anteil an nachwachsenden Rohstoffen
- 10,9% Verwendung von recycelten Produktionsmaterialien

Materialien

Stahl
0,07 kg / 1,05 %

Kunststoff
0,24 kg / 3,43 %

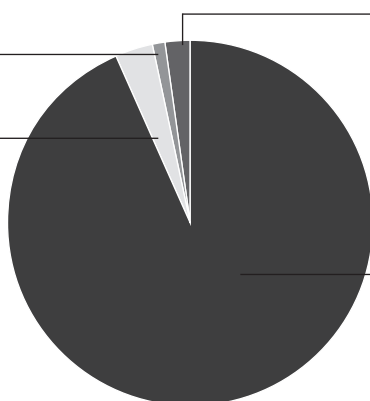

Stoffe
0,14 kg / 2,01 %

Holz
6,44 kg / 93,51 %

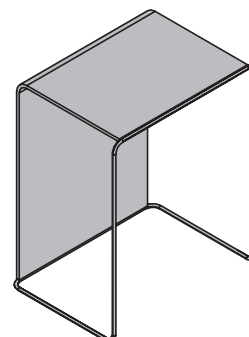

Auf Wunsch können für jede Standard-Produktkonfiguration Umwelt-Produktdeklarationen (EPD, LCA), bei Bene Life Cycle Data Sheets genannt, zur Verfügung gestellt werden.

Eine Auflistung der produktspezifischen Zertifikate und Designauszeichnungen finden Sie auf der Bene Produkt-Website.

Umweltinformationen Bene: <https://bene.com/de/bene/nachhaltigkeit/nachhaltigkeitsbericht-2021>