

T-CADDY

Die T-Caddy-Familie besticht durch eine charakteristische Formensprache. Sie wirken als persönliche Assistenzmöbel direkt am Arbeitsplatz und erhöhen das Stauraumvolumen im unmittelbaren Griffbereich des Nutzers. Oder sie sind als mobile Assistenzmöbel sowohl für die Team- und Projektarbeit als auch für non-territoriales Arbeiten im Einsatz.

Die Funktionen der Top Features unterstützen durch zusätzliche Ablageflächen, Stauräume, Sitzmöglichkeiten und Organisation einen vielfältigen Einsatz, sie sind abgestimmt auf die persönlichen Anforderungen des einzelnen Mitarbeiters oder eines Teams.



bene

INSPIRIERENDE BÜROS. SEIT 1790.

PRODUKTBE SCHREIBUNG

- 1 Korpus:**
Spanplatte 19 mm. Bestehend aus Seiten, Boden unten, Boden oben, und je nach Korpusstyp mit Mittelseite und Konstruktionsboden.
- 2 Rückwand:**
Spanplatte 19 mm. 95 mm Überstand nach oben.
- 3 Abdeckseite:**
Spanplatte 16 mm. Mit Kunststoffgriff.
- 4 Rollenaufnahme**
- 5 Rollen:**
Kunststoff. 2 gebremst, 2 ungebremst.
Wahlweise in WI Weiß, AM Aluminium oder SZ Schwarz.

Namensschild:

Bei jedem T-Caddy ist in der Lieferung ein Namensschild aus Kunststoff inludiert welches frei positioniert werden kann. Das Schild ist 106 mm breit und 71 mm hoch.

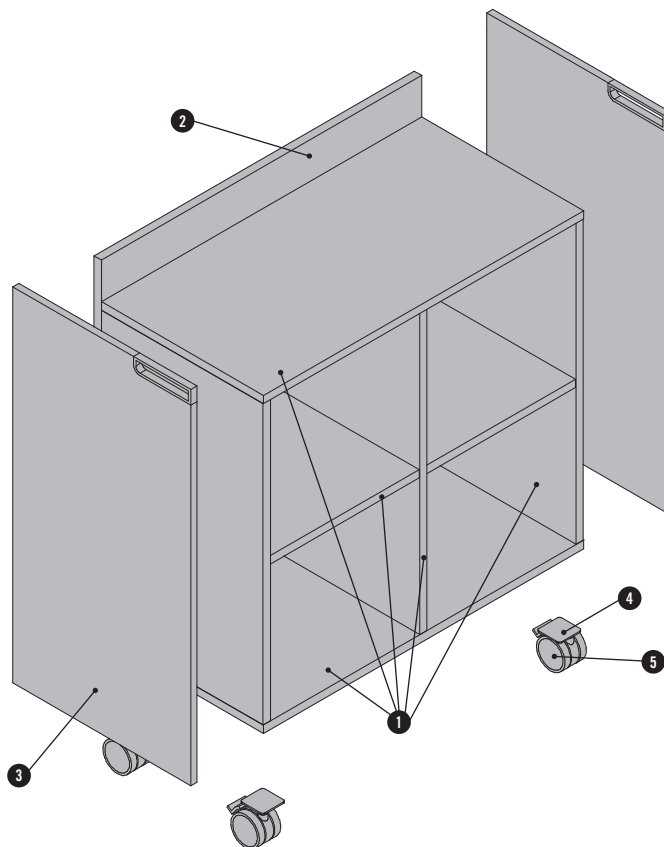

KORPUSTYPEN

Mini

Small

Medium

Large

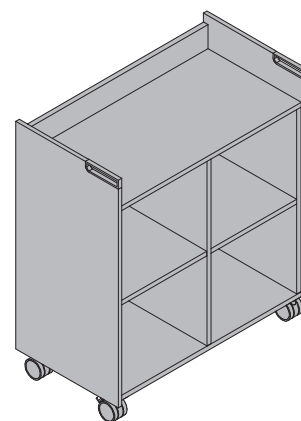
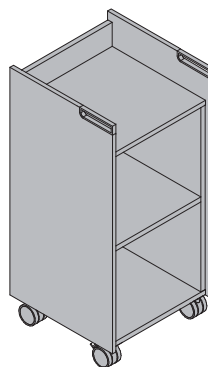
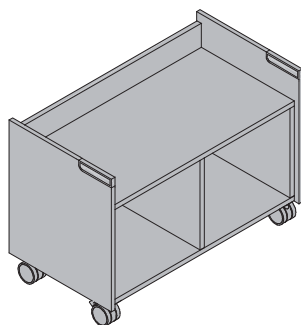
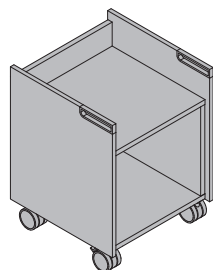

NISCHENBEZEICHNUNGEN

Mini

Small

Medium

Large

1.1

1.1 1.2

2.1
1.1

2.1	2.2
1.1	1.2

PRODUKTBECHREIBUNG

T-CADDY MEDIA

- ① Top Flap
- ② Sichtseite
- ③ Flügeltür
- ④ Rollen
- ⑤ Rückwandblende
- ⑥ Deckplatte
- ⑦ Utensilientasse
- ⑧ PC

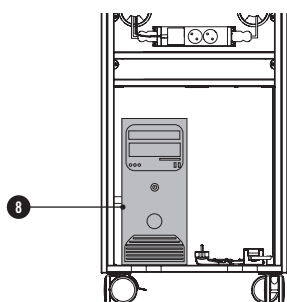
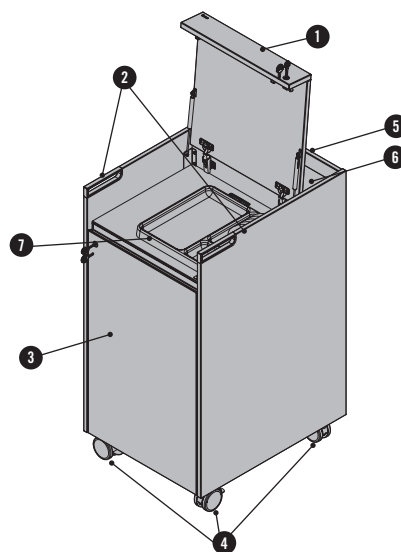

PC Einbaumaß inkl. Kabel
T-Caddy Media klein:
B: 348 mm
T: 580 mm
H: 475 mm

T-Caddy Media groß:
B: 408 mm
T: 580 mm
H: 475 mm

DIMENSIONEN

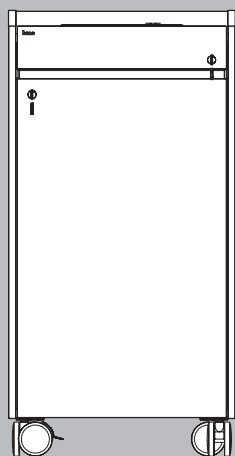

B: 500 mm
T: 620 mm
H: 988 mm

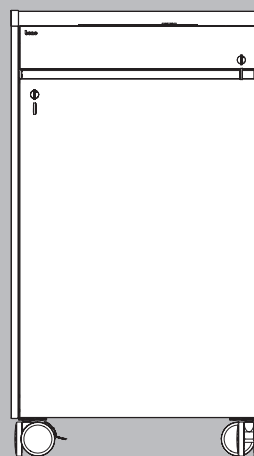

560 mm
620 mm
988 mm

OPTIONEN

NISCHEN OPTIONEN

Flügeltüren

Spanplatte 19 mm. Mit eingefälzter Griffleiste in AL Aluminium eloxiert, WI Weiß oder SZ Schwarz pulverbeschichtet. Scharnierbänder innenliegend, Öffnungswinkel 120° oder Öffnungswinkel 110° und gedämpft.

Jede Nische kann einzeln bestückt werden. Der Anschlag der Flügeltür befindet sich immer auf der Außenseite des Korpus. Die Flügeltür kann auch über zwei Nischen in der Höhe verbunden werden zu einer durchgehenden Flügeltür.

Optional mit Schloss, diese Option gilt immer für die gesamte Front. Schlosspositionen immer auf der gegenüberliegenden Seite des Flügeltüranschlags.

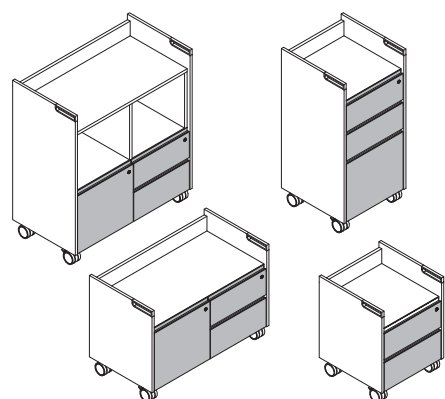
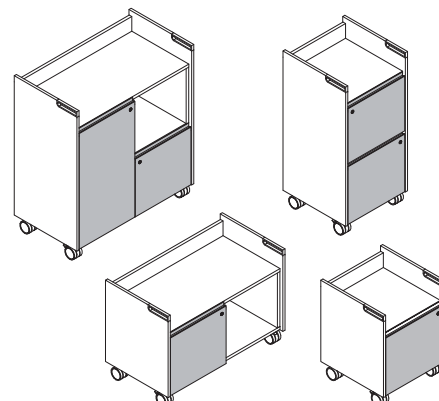

Laden

Spanplatte 19 mm. Mit eingefälzter Griffleiste in AL Aluminium eloxiert, WI Weiß oder SZ Schwarz pulverbeschichtet. Laden sind immer Metallladen mit Vollauszug und Selbststeinzug, optional mit Dämpfung.

Jede Nische kann einzeln bestückt werden. Laden sind entweder als "1 Lade" in einer Nische konfigurierbar, oder als "2 Laden" in einer Nische.

Werden zwei Nischen übereinander mit Laden bestückt, dann entfällt der Konstruktionsboden zwischen den beiden Nischen.

Optional mit Schloss inkl. Sperrstange für Auszugssperre. Die Option gilt immer für die gesamte Front. Schlossposition immer rechts.

Beim Einbau von Flügeltüren und/oder Laden müssen aufgrund der Kippgefahr Gegengewichte eingebaut werden. Nähere Informationen → Kapitel „Sicherheitshinweise“

OPTIONEN

TOP FEATURES

Top Flap, Top Box und Top Board bestehen immer aus Spanplatte und sind für alle Caddytypen erhältlich.
Top Flap, Top Box, Top Board und Top Seat können nicht untereinander kombiniert werden.

Top Flap

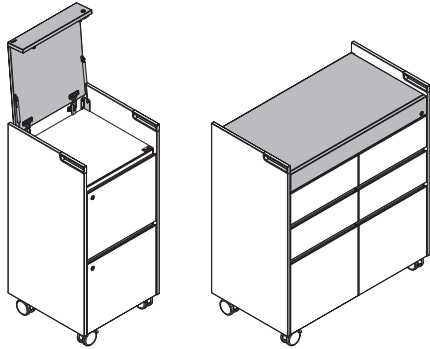

Top Box

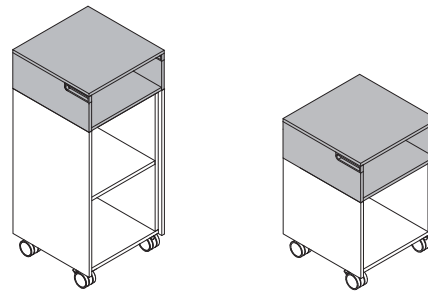

Mit Gasfeder hinten. Öffnenbar durch einfaches Anheben der Klappe.
Ein Schloss, bestehend aus einem Wechselzylinder mit zwei Schlüsseln (davon einer klappbar) ist inkludiert. Position immer rechts.
Wahlweise auch ohne Schloss.

Top Board

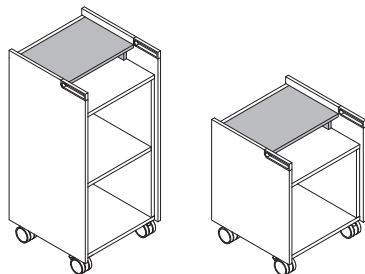

Das Top Board ist nicht fix montiert und kann abgenommen werden.

Top Seat

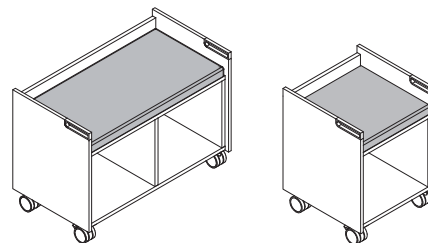

Der Top Seat ist nur für Caddy Mini & Small verfügbar.
Er besteht aus Formschaum und ist mit Stoff überzogen.

UTENSILIENAUSZUG

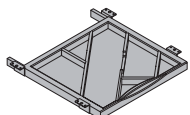

Der Utensilienauszug wird immer an der Unterseite des oberen Bodens angebracht. In der Nische darunter darf dafür keine Lade eingebaut werden.
Je nach Caddytyp können ein oder zwei Utensilienauszüge angebracht werden (links und/oder rechts).

ORGANISATIONSELEMENTE

ORGANISATION TOP FLAP

Die Top Flap kann optional mit Flap Tray und/oder Flap Board ausgestattet werden.

Flap Tray

Flap Tray dient der Ablage von Utensilien und Notebook. Größe je nach Caddytyp.

Material & Farbe: Filz, DG Grau.

Flap Board

Das Flap Board ist pinnbar. Die Größe ist immer gleich.

Material & Farbe: Filz, DG Grau.

QUERTEILER

Zur Abteilung einer Lade.

Material & Farbe: Kunststoff, SZ Schwarz.

LÄNGSTEILER

In A5 oder A6. In Kombination mit einem Querteiler.

Material & Farbe: Kunststoff, SZ Schwarz.

UTENSILIENTASSE

Kann in eine Lade gelegt werden.

Material & Farbe: Kunststoff, SZ Schwarz.

KARTEIKISTCHEN A6 QUER

Einbau in Lade. Zwei Schwenkplatten inkludiert.

Material & Farbe: Kunststoff, PL Platin.

SCHWENKPLATTE A6 QUER

Können in Karteikistchen A6 quer eingehängt werden.

Material & Farbe: Kunststoff, PL Platin.

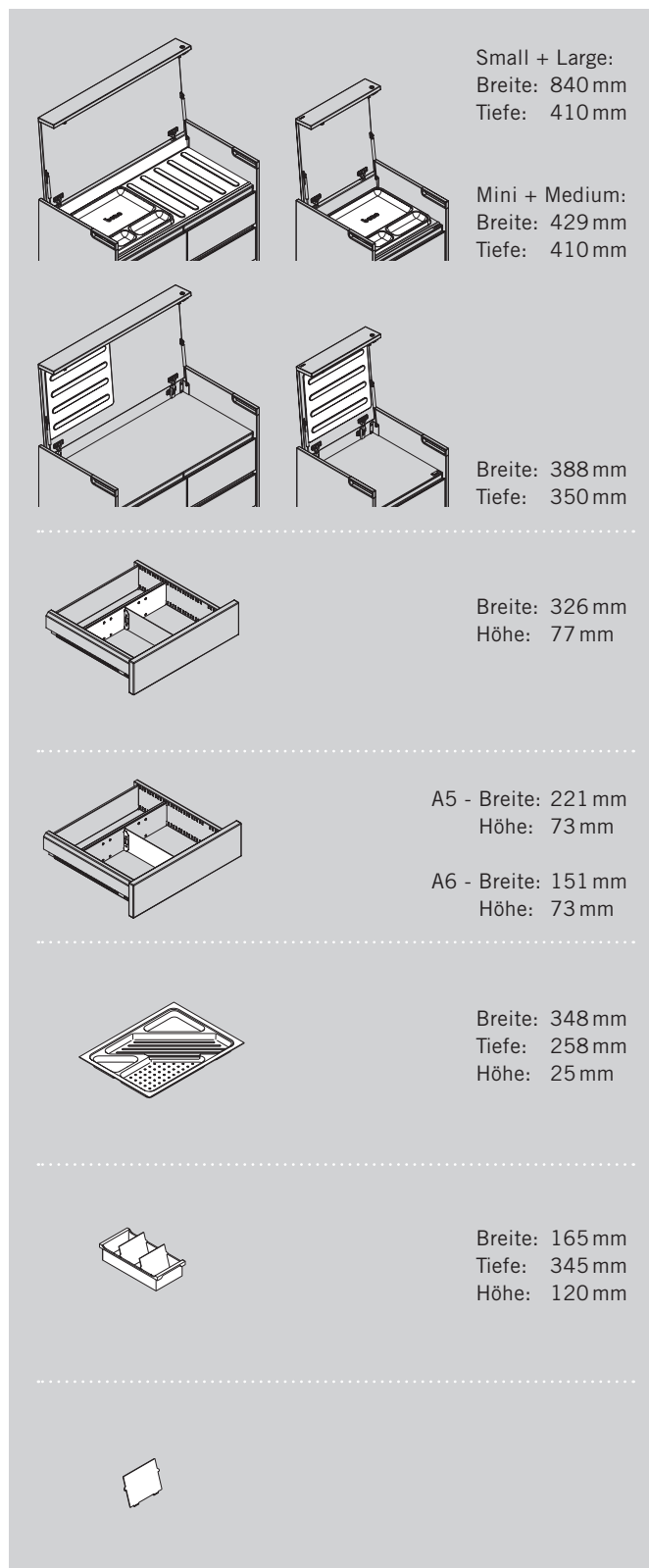

ORGANISATIONSELEMENTE

HÄNGEKORB FÜR LADE

Kann eingebaut werden, wenn "1 Lade" als Caddyfront gewählt wird.
Optional mit Erhöhung erhältlich.
Material & Farbe: Füße aus Kunststoff in SZ Schwarz, Rahmen aus Stahlprofil vernickelt.

.....

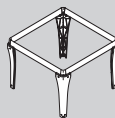

Breite: 350 mm
Tiefe: 350 mm
Höhe: 243 mm

.....

HÄNGEKARTEIBOX

Ausziehbarer Hängekarteibox mit herausnehmbarem Mappenrahmen zum Einhängen von Mappen im Format A4. Wird in leerem Fach eingebaut.
Material & Farbe: Stahlblech, CR Chrom und SZ Schwarz.

.....

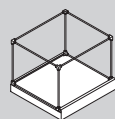

Breite: 345 mm
Tiefe: 340 mm
Höhe: 295 mm

.....

SCHUBLADENBOX

1 Satz, mit 5 Läden, Einbau in allen offenen Fächern mit entsprechenden Maßen möglich.
Material & Farbe: recycelter Kunststoff, SZ Schwarz.

.....

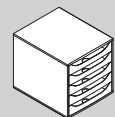

Breite: 284 mm
Tiefe: 348 mm
Höhe: 290 mm

.....

FORMULAREINSATZ

Für Lade, mit 6 Schrägfächern.
Material & Farbe: Kunststoff, SZ Schwarz.

.....

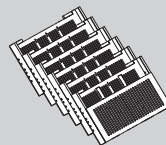

Breite: 327 mm
Tiefe: 346 mm
Höhe: 199 mm

.....

STEMPELTASSE

Einbau in Lade.
Material & Farbe: Stahl, SZ Schwarz.

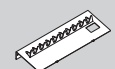

Breite: 325 mm
Tiefe: 108 mm
Höhe: 45 mm

DIMENSIONEN

MINI
offen

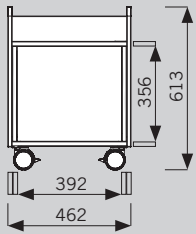

mit Top Box

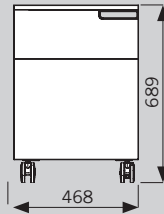

SMALL
offen

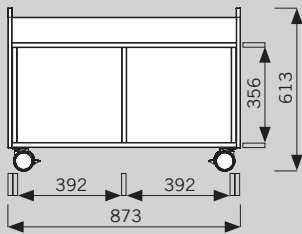

mit Top Box

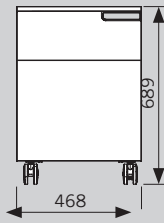
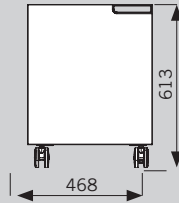

MEDIUM
offen

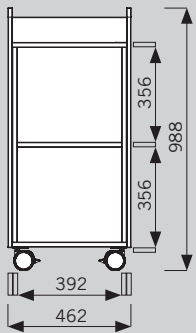

mit Top Box

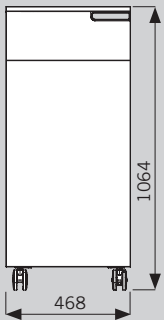
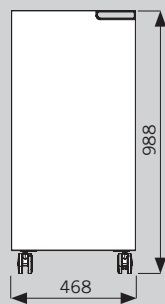

LARGE
offen

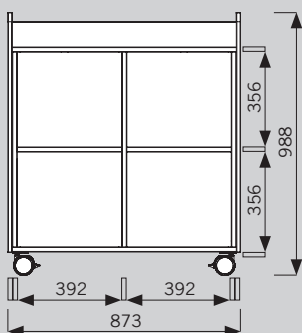

mit Top Box

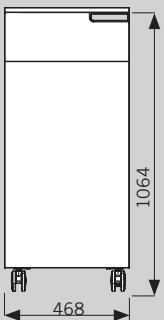
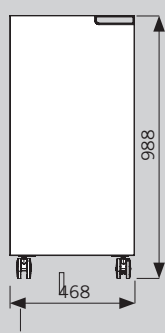

DIMENSIONEN

INNENLICHTEN
1 Lade

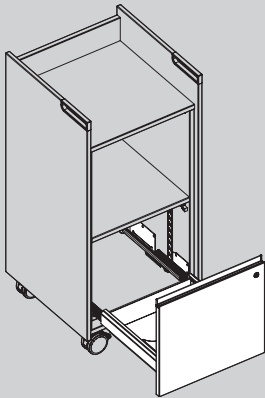

Breite: 327 mm
Tiefe: 330 mm
Höhe: 315 mm

2 Laden

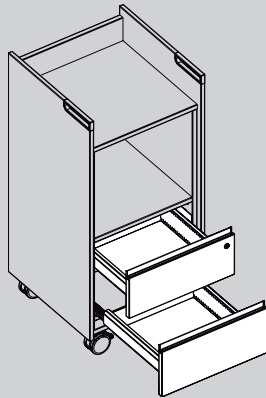

Breite: 327 mm
Tiefe: 330 mm
Höhe: 144 mm

Flügeltür, 1 Nische hoch

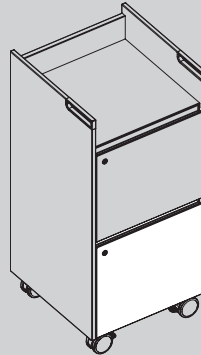

Breite: 392 mm
Tiefe: 422 mm
Höhe: 356 mm

Flügeltür, 2 Nischen hoch

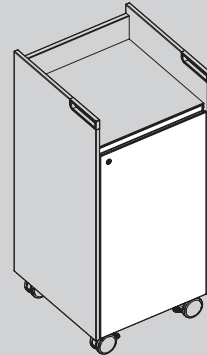

Breite: 392 mm
Tiefe: 422 mm
Höhe: 356 mm

Top Box

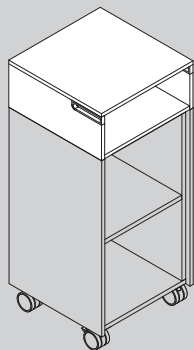

Breite: 462 / 873 mm
Tiefe: 468 mm
Höhe: 206 mm

Top Board

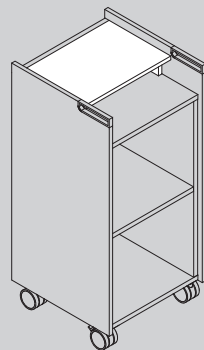

Breite: 430 mm
Tiefe: 296 mm
Höhe: 93 mm

Top Seat

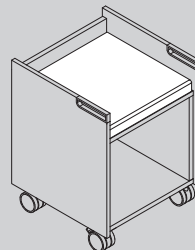

Breite: 425 mm
Tiefe: 444 mm
Höhe: 45 mm

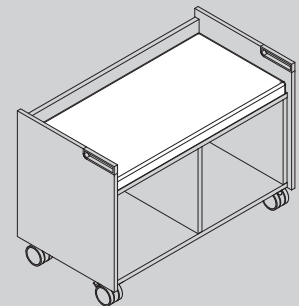

Breite: 836 mm
Tiefe: 444 mm
Höhe: 45 mm

SICHERHEITSHINWEISE

GEGENGEWICHT

Um die Standsicherheit des Caddys zu gewährleisten, werden je nach Korpusdimension und Front Gegengewichte aus Eisen eingebaut.
Dimensionen: Breite 38,8 cm, Tiefe 2,5 cm, Höhe 6,0 cm. Gewicht ca. 4,5 kg je Gegengewicht.
Jede nicht angeführte Kombination benötigt keine Gegengewichte.

Small	Einbausituation	Anzahl Gegengewichte
1 x 1 Lade		1
1 x 1 Lade und 1 x 2 Laden		2
1 x 1 Lade und 1 Flügeltür		1
2 x 1 Lade		4
Medium	Einbausituation	Anzahl Gegengewichte
1 x 1 Lade; 1 Flügeltür		1
Large	Einbausituation	Anzahl Gegengewichte
2 x 1 Lade nebeneinander		2
3 x 1 Lade		2
4 x 1 Lade		2

Aufgrund des hohen Eigengewichtes sind beim Caddy Large nur Nischen mit "1 Lade" zu berücksichtigen. Die anderen Nischen können beliebig bestückt werden.

INSPIRATIONS



Inspiration #01

T-Caddy Small mit Flügeltür und zwei Laden



Inspiration #02

T-Caddy Medium mit Flügeltür und zwei Laden

INSPIRATIONS



Inspiration #03

T-Caddy Large mit zwei Flügeltüren

FARBEN & MATERIALIEN

MELAMINGRUPPE 1: Grundfarben

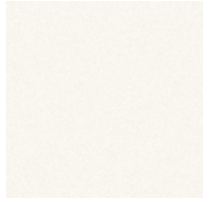

MW Weiß

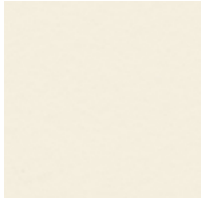

MQ Office Weiß



MC Canvas

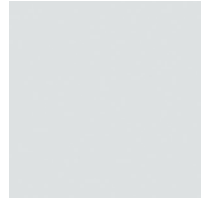

MP Platin

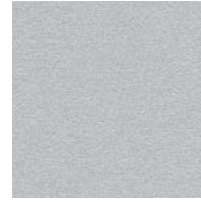

MA Aluminium



MS Schiefer



MB Basalt

MELAMINGRUPPE 2: erweiterte Grundfarben



MH Steingrau



TM Schlamm



MD Urban Grau



MGS Graphitschwarz

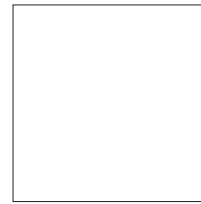

MSW Schneeweiß

MELAMINGRUPPE 2: Dekorfarben



AR Ahorn



EZ Eiche Vicenza



BH Buche Hell

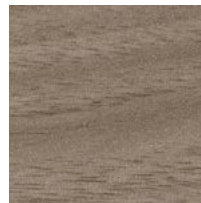

NG Nuss Grau

MELAMINGRUPPE 3: Akzentfarben

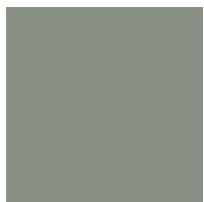

MPZ Pistazie



MHR Hellrosa

MELAMINGRUPPE 3: Dekorfarben, Holzstruktur



CO Coco Struktur

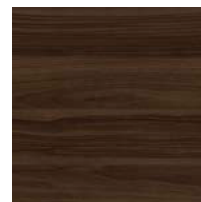

MNP Nuss Pavia

FARBEN & MATERIALIEN

FURNIER: Ahorn



AK Kanad. Ahorn

FURNIER: Buche



BG Buche Grau

FURNIER: Eiche



EY Eiche Sylt

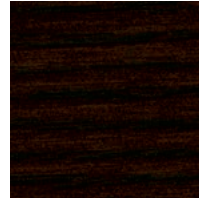

ER Eiche Amaretto

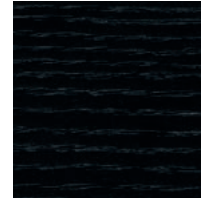

EV Eiche Vulkano

FURNIER: Nuss

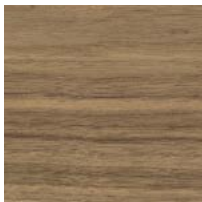

NF Amerik. Nuss



NR Nuss Siena

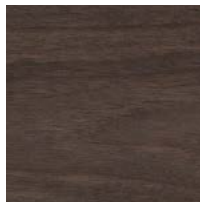

NB Nuss Umbra



NA Nuss Anthrazit

FURNIER: Bambus



BJ Bambus

STOFF



Verschiedene Stoffkollektionen stehen als Bezugsmaterial zur Verfügung: Era, Urban Plus, Xtreme Plus, Inn, Step, Step Melange, Remix, Europost, Fox, Fiord, Mainline Flax, Assam, Steelcut, Hallingdal, Steelcut Trio, Divina Melange, Divina MD, Coda, Elle. Nähere Infos zu den einzelnen Stoffkollektionen finden Sie unter www.bene.com.

KUNSTSTOFF

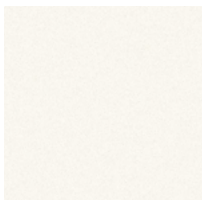

MW Weiß

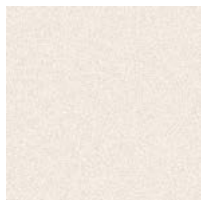

MC Canvas



MA Aluminium

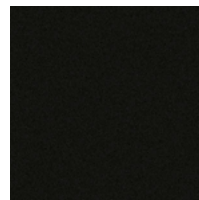

MB Basalt

METALL PULVERBESCHICHTET

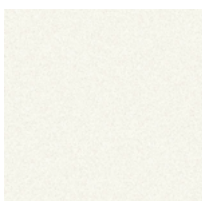

WI Weiß



SZ Schwarz

ALUMINIUM ELOXIERT

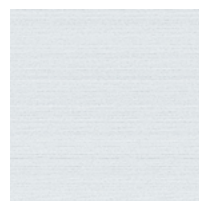

Aluminium